

JUNTAS DE VEDAÇÃO

CATÁLOGO DE COMPONENTES

SUMÁRIO

VÁLVULA BORBOLETA 02-05

ANEIS CLAMP, ANEIS O'RING, ANEIS DIN,
ANEIS IDF, ANEIS RETANGULARES 06-10

JUNTA DE VEDAÇÃO, ANEL DE VEDAÇÃO 10-30

RETENTOR, KIT DE VEDAÇÃO BALANÇA PROJETO,
VEDAÇÃO DA PROVADEIRA 30-32

ANEL V RING, RETENTOR, VÁLVULA KEG 33-34

MANTAS, MANGUEIRAS EM SILICONE,
KIT MICROMATIC VÁCUO 35-36



JUNTAS DE VEDAÇÃO

SEDE DE VÁLVULA BORBOLETA VB

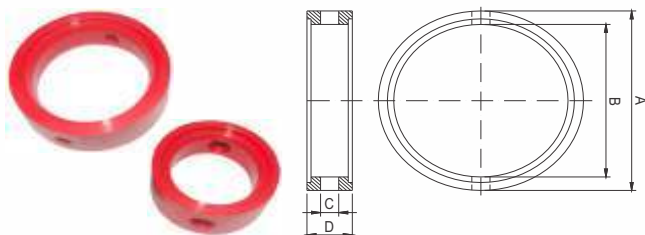

Código	A	B	C	D	Material
CSB 1057	53,5	36,5	10,5	21,5	Silicone Atóxico/ EPDM
CSB 1111	95	80	10,5	22,5	
CSB 1112	110	96	11,5	29	
CSB 1113	111	97	13,5	29	
CSB 1114	113	96	10	25	
CSB 1115	117	100	12,5	25,8	
CSB 1123	35	22	11	22	
CSB 1124	40	24,5	10	20	
CSB 1125	40	24	8,5	15,7	
CSB 1126	47,5	35	7	18,4	
CSB 1128	53	36	11,5	20,5	
CSB 1129	55	38	11	22,8	
CSB 1130	58,8	38	11	28	
CSB 1131	64	48	7	21	
CSB 1132	65	51	10	20	
CSB 1133	65	48	12	21	
CSB 1134	65	50	11	23	
CSB 1135	76	60	10	23,5	
CSB 1136	75	59	9	24	
CSB 1137	80	65	11	22	
CSB 1138	82	67	12	23	
CSB 1139	87	73,5	9	26	
CSB 1141	95	78	11	21,3	
CSB 1215	75	59	11	22	
CSB 1219	65	48	10,5	18,5	
CSB 1411	52	36	9,5	18	
CSB 1412	63	47	12	22,5	
CSB 1414	90	74	10	23	
CSB 1415	90	71	9	25	
CSB 1416	98	80	11	22,5	
CSB 1417	110	95	13	29	
CSB 1418	111	96	12,5	28	
CSB 1419	113	98	13,5	26,5	
CSB 1420	116	101,5	13	26	
CSB 1421	143	126	19	32	
CSB 1431	143	123	16	29	
CSB 0220	114	99	12,5	27,5	
CSB 0225	113	97	13	25,5	
CSB 0239	35	22	7	18,5	
CSB 0318	97	80	10	21,5	
CSB 0324	88	68	11	25	
CSB 0457	109	94	12	28,5	
CSB 0592	65	49	10	21,5	
CSB 0926	54,5	38,5	9,5	22	
CSB 0995	160	142,5	15	31	
CSB 1025	108,5	93,5	13	28,5	
CSB 1052	89	71	10,5	23	
CSB 1070	62	45,5	7	21	
CSB 1203	76,5	56,5	10,5	25	
CSB 1230	75	59	11	21	
CSB 1754	35	22	12	18	
CSB 0240	114,7	100,1	12,5	27,5	
CSB 1764	113,5	93,6	12,8	26,8	
CSB 1773	97,2	78,2	11	25	
CSB 1790	52,3	33	8	22	
CSB 1791	49,6	35,6	9,5	20	
CSB 1792	75	59	7,8	24	
CSB 1793	91	74,2	9,5	20	
CSB 1802	115,5	100,3	12	25,5	
CSB 1815	35,2	21,5	7	21,7	
CSB 1816	63	46	8	21	
CSB 1817	63,2	45,5	7	23,5	
CSB 1818	76,1	56,5	8,7	24,3	
CSB 1836	90	70,1	8,8	24,3	
CSB 1944	63,9	45,9	8,9	20	
CSB 1947	95,8	79,5	11,5	22	
CSB 1969	35,5	20,5	12,5	21,8	
CSB 1970	47	30,5	10,5	23,3	
CSB 1971	53,5	36,8	10,5	22	
CSB 1972	65,85	48	10,5	23,5	
CSB 1973	82,5	63,5	11,5	26	
CSB 1975	115	92,8	14,5	26,7	
CSB 1974	87,6	67,6	11,5	23,8	
CSB 2074	116	99	10	24	

SEDE DE VÁLVULA BORBOLETA VB

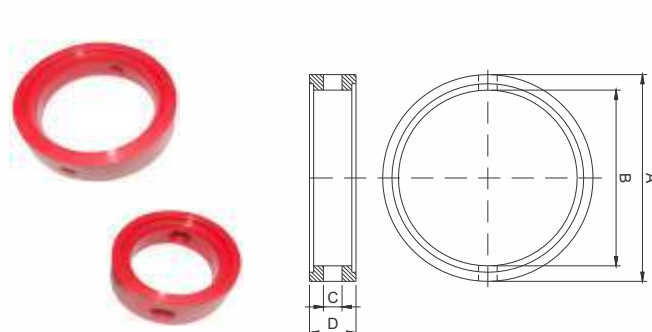

Código	A	B	C	D	Material
CSB 2077	116,5	96	14	25,5	Silicone Atóxico/ EPDM
CSB 2120	54,1	38,3	11,5	22,3	
CSB 2121	64	47	10	21,9	
CSB 2184	90	70	11	25	
CSB 2212	87	73	11,5	26,5	
CSB 2215	110	92	14	28,5	
CSB 2240	41	25,5	9	18	
CSB 2241	83	65	11	23	
CSB 2259	42	22,55	10	19	
CSB 2260	40	22,55	10	19	
CSB 2323	76,2	58,2	11	23,3	
CSB 2353	77,5	60	10,5	23	
CSB 2386	77,5	57,35	9	24,4	
CSB 2387	114	98,3	12	25,7	
CSB 4115	111	95	12	29	
CSB 1151	115	100	12	25	
CSB 2407	117	98	12,5	25	
CSB 2422	114,2	98,9	13,3	24,3	
CSB 2471	114	99,5	13	25,5	
CSB 2992	86,5	64,5	10,5	29	
CSB 3175	76,5	60,5	9,5	24	
CSB 3176	86,5	72	9	26	
CSB 3177	111	88	14,5	29	
CSB 3287	86,3	70	11,8	25,2	
CSB 1110	96,5	83	11,5	23,5	
CSB 1140	91,5	77	12	25,2	
CSB 1413	64	47	8	20	
CSB 0197	35,5	22	12	22	
CSB 0198	148,5	123,5	16	30	
CSB 0217	65	50	11,5	21	
CSB 0258	82	66	11,5	22	
CSB 3039	52	35	9	22,5	
CSB 0312	47	34	7	19	
CSB 3339	48	29	9,5	19,5	
CSB 3340	64	42	10	21	
CSB 3341	77	55	11,5	24	
CSB 3541	64,5	43	9	22,5	
CSB 3542	78,5	58	9	24,5	
CSB 3590	125	93	11	31	
CSB 3591	63	49	9	20	
CSB 3584	65	45	8	21,5	
CSB 3668	55	39	12	23,5	
CSB 3663	48	35	8	18	
CSB 3738	41	26	11	22	
CSB 3737	36,5	22	10	19,5	
CSB 3736	35	23	12	21,5	
CSB 3735	35	21,5	10	17,5	
CSB 3756	64	47	10	19,6	
CSB 1205	55	39	11	23	
CSB 3931	86,5	72	9	26	
CSB 3932	66	50	14	22	
CSB 4018	54	38	12	21,9	
CSB 4076	95,5	78,5	12	21,5	
CSB 4074	48,5	33	8	19	
CSB 4041	97	80,5	11,5	22,8	
CSB 4095	82	65	11	22	
CSB 4096	47	33	10	18	
CSB 4141	114,5	94	14,5	26	
CSB 4158	49,5	31,5	12	26	
CSB 4184	142	120	15,4	23	
CSB 4202	89	71	12	23	
CSB 4260	64	47,5	6,8	20,5	
CSB 1792 M	75	59	9,5	24	
CSB 4286	106	100	25	12	
CSB 0439	51	35	23	11	
CSB 4398	71	49	28,2	11	
CSB 4254	49,7	34,7	9,5	20	

JUNTAS DE VEDAÇÃO

VÁLVULA BORBOLETA VX

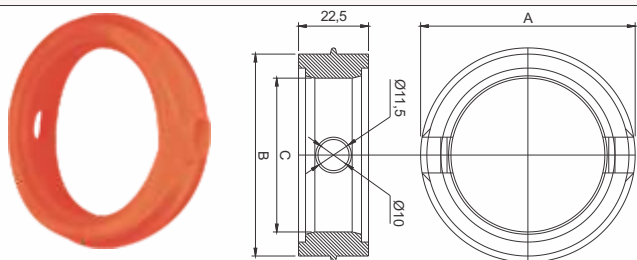

Código	A	B	C	Material
CSB 1781	67	63	48,1	Silicone Atóxico/ EPDM
CSB 1772	54,7	50,9	35,7	
CSB 1956	57	53	36,5	
CSB 2078	69,5	65	49,5	
CSB 2122	60	54	36,25	
CSB 2295	102	97	80	
CSB 4231	60	55	38,5	

VÁLVULA BORBOLETA

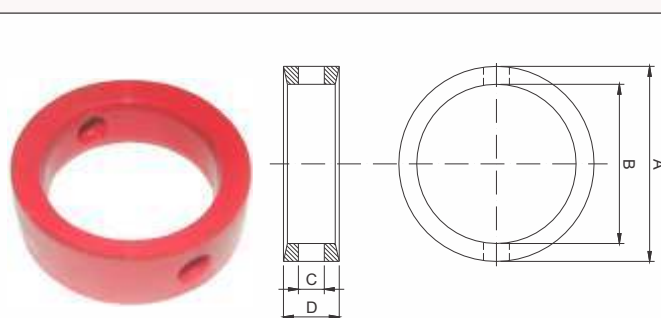

Código	A (Ø)	B (Ø)	C (Ø)	D	Material
CSB 0195	115,5	99,5	13	25	Silicone Atóxico/ EPDM
CSB 0259	85	68	11	21,5	
CSB 1093	80	65	13	19,5	
CSB 1095	97,5	80	14,5	28	
CSB 1096	95	77	9	27,5	
CSB 1097	97	80	14	28	
CSB 1098	98	80	12	23,5	
CSB 1099	98	80	12,7	23,5	
CSB 1231	48,5	33	11	19	
CSB 1258	80,5	59	12,5	21,5	
CSB 1279	111,5	95,5	13	23,5	
CSB 1835	35,5	22	7/9	19	
CSB 1841	80	59,4	9,8	21	
CSB 1950	49,8	34,2	11/12	20,7	
CSB 1951	53	36,5	9,8/10,5	22,6	
CSB 1952	65,6	48,3	11,5/12,5	22,3	
CSB 4127	87	70	12,8	24	
CSB 1966	87	71,1	13,6	22,5	
CSB 1967	687,5	50,3	9,6	20,9	
CSB 1976	89,8	73	13,5/14	22	
CSB 2083	41,2	24,8	9	22	
CSB 2091	50	37,2	10	19,5	
CSB 2091M	50	37,5	11,5	20,5	
CSB 2108	63	46,5	11,5	19,5	
CSB 2154	113	96,5	12,5/13,5	25,5	
CSB 2155	78	62,8	11,3/12,3	23,5	
CSB 2156	115,5	100	12,5/13,5	25,5	
CSB 2157	91	75,2	12,4/13,4	23,7	
CSB 2185	62,8	44	10,5	19	
CSB 2210	55	35	12	20	
CSB 2253	150	124	16	40	
CSB 3288	97	80,4	11	20	
CSB 3633	80	65	10	18	
CSB 3757	63	47	10	17	
CSB 4039	86,8	70,6	13/14,5	23,6	
CSB 4036	112	97	13/14	22,8	
CSB 4004	64	47	10	20	
CSB 4140	115	98	13/14	24	
CSB 2421	102,9	94,4	13,5/14,5	26,5	
CSB 4259	64,5	47,5	8,8/9,8	20	
CSB 3819	47	34	10	18	

VÁLVULA BORBOLETA VF

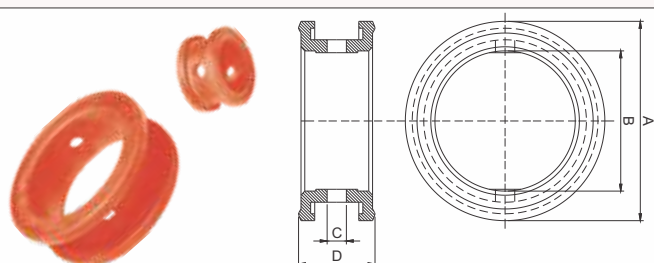

Código	A (Ø)	B (Ø)	C (Ø)	D	Material
CSB 1117	63,5	41	11	37,5	Silicone Atóxico/ EPDM
CSB 1118	93	63	14,5	50	
CSB 1119	112	80	14,5	50	
CSB 1120	144	101	14	55	
CSB 1121	143	100	15	55	
CSB 1122	198	155	19	60	

VÁLVULA BORBOLETA

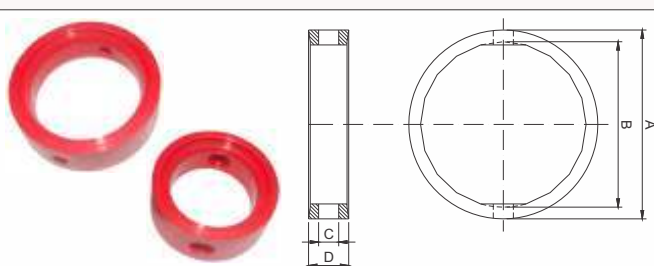

Código	A (Ø)	B (Ø)	C (Ø)	D	Material
CSB 0396	114	98	12	25	Silicone Atóxico/ EPDM
CSB 1092	54,5	38	10	20	
CSB 1094	90	71	12	24	
CSB 1100	113	99	12,7	24,5	
CSB 1215	75	59	10,5	21,5	
CSB 1289	85	68	13	22	
CSB 1422	115	99	12	25	
CSB 1423	79	58	10	21,5	
CSB 1759	65	47	10	21	
CSB 1760	65	51	8	20	
CSB 1761	35	23	8	18	
CSB 1762	47	35	7	18	
CSB 1763	48	30	8	18	
CSB 3040	112,5	94	13/15	24	
CSB 3048	115	98	13	25,5	
CSB 3221	64	47	11/13	19,2	
CSB 3586	155	125	16/17	36	
CSB 4040	62,3	45,7	11/13	20	
CSB 4227	85	67,5	10/11	22	
CSB 4228	91,7	72,7	12,5/13,5	23,5	
CSB 4229	116,5	101,5	12,5/13,5	25,6	
CSB 2162	79	60	10,5/11,5	22,1	

VÁLVULA BORBOLETA COM ALMA DE AÇO

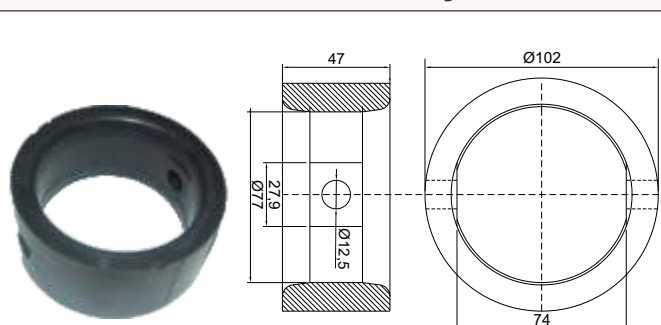

Código	Material
CSB 4210	EPDM e Aço

CASTROSUL INDÚSTRIA E COMÉRCIO DE PLÁSTICOS LTDA.

☎ (0XX) 41 3382-5016 ☎ (0XX) 41 3382-2643

🌐 WWW.CASTROSUL.COM.BR ✉ CASTROSUL@CASTROSUL.COM.BR

📍 RUA D. PEDRO II, 506 • AFONSO PENA • VILA CENTENÁRIO DO SUL

📍 CEP 83 050-250 • SÃO JOSÉ DOS PINHAIS • PARANÁ • BRASIL

JUNTAS DE VEDAÇÃO

SEDE JUNTA DE VEDAÇÃO PARA VÁLVULA BORBOLETA SANITÁRIA 8"

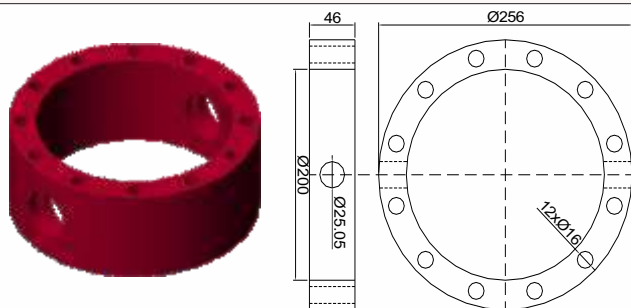

Código
CSB 2821

Material
EPDM

SEDE DE VÁLVULA BORBOLETA

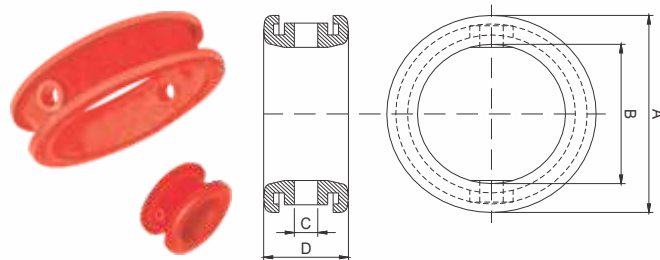

Código	A (∅)	B (∅)	C (∅)	D	Material
CSB 1087	82	52	9	43,5	Silicone Atóxico
CSB 1088	96	65	11	46	
CSB 1089	114	82	13	48	
CSB 1090	190	152	19	53,5	
CSB 1091	242	202	21	63	

SEDE DE VÁLVULA BORBOLETA

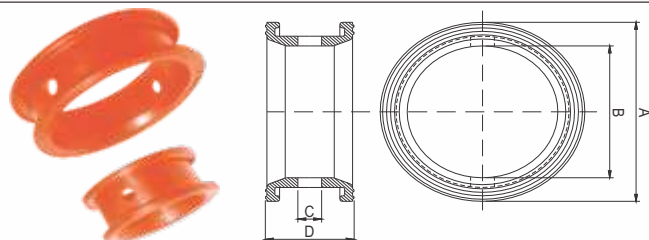

Código	A (∅)	B (∅)	C (∅)	D	Material
CSB 1077	128	95	15	54	Silicone Atóxico
CSB 1078	164	121	18	58	
CSB 1079	190	146	18	58	

SEDE DE VÁLVULA BORBOLETA

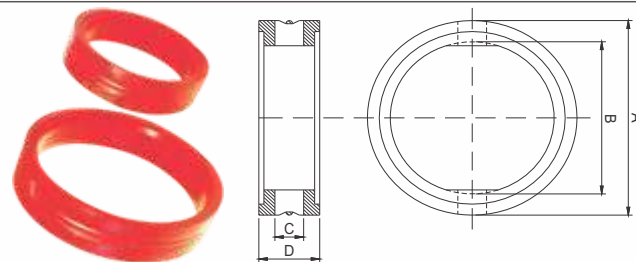

Código	A (∅)	B (∅)	C (∅)	D	Material
CSB 1082	82	66	11	23	Silicone Atóxico
CSB 1083	97,5	80	11	26	
CSB 1084	117	101	13,5	27	
CSB 1401	120	100	14,5	31	
CSB 3089	117	100	12,8	26,6	

SEDE DE VÁLVULA BORBOLETA

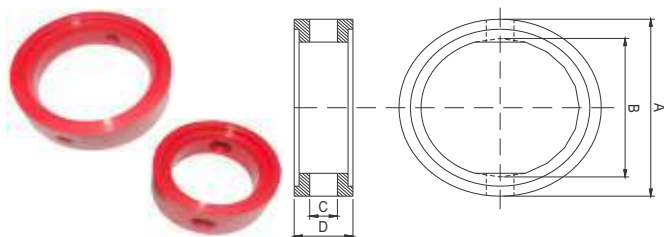

Código	A (∅)	B (∅)	C (∅)	D	Material
CSB 1116	123	97	17	36	Silicone Atóxico
CSB 1127	49,5	35	10	20	
CSB 1204	78,5	58,5	12	22	
CSB 1426	37	21	10	20	
CSB 1427	65	47	10	19	
CSB 1428	79	61	12	23	
CSB 1429	93	71	14	27	
CSB 1430	126,5	95	16,5	35,5	
CSB 1432	182,5	151,5	20,5	40	
CSB 1945	50	34,5	10	20	
CSB 2141	76	58,5	10,3/11,3	23	
CSB 2322	94,3	70,5	12/12,5	27	
CSB 2360	52,6	35	10	23,5	
CSB 3017	48,5	26,5	9,5/10,5	29	
CSB 3018	61	39	9,5/10,5	29	
CSB 3019	74	52	9,5/10,5	29	
CSB 3020	99	77	9,5/10,5	29	
CSB 3021	112	90	9,5/10,5	29	
CSB 3022	124,5	102,6	9,5/10,5	29	
CSB 3585	155	125	16/17	36	
CSB 4084	52,5	35	6	23,5	
CSB 4098	78	60	11	21	
CSB 4410	81,5	64,5	9,5/10,5	18,8	
CSB 4358	52,8	35,9	10/11	25	
CSB 11698	116	98	11,5/12,5	21,7	

SEDE DE VÁLVULA BORBOLETA

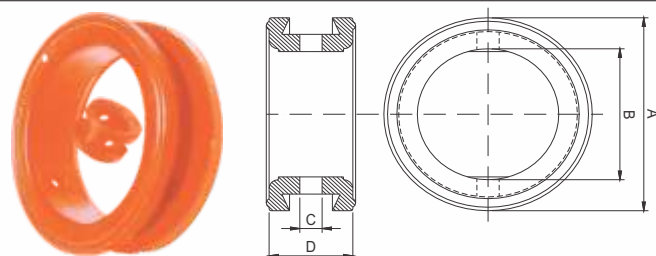

Código	A (∅)	B (∅)	C (∅)	D	Material
CSB 1154	47	30	8	30	Silicone Atóxico
CSB 1155	65	42	10	30	
CSB 1156	80	50,8	12,7	45	
CSB 1157	85	50	12,5	40	
CSB 1158	85	50	12,7	42	
CSB 1159	85	50	12,5	42	
CSB 1160	95,5	65	12,5	45	
CSB 1161	111	76	12,5	45	
CSB 1162	177	129	19	55	
CSB 1163	194	145	16,5	55	
CSB 1164	302	247	26	65	
CSB 1165	350	300	26	77	
CSB 2099	144	101	13,5	56	
CSB 2203	113	76	14	47	
CSB 2277	166	126	17,5	54	
CSB 2278	195	145	17	56	
CSB 2296	86	50	12	45	
CSB 2320	98	64	12	48	
CSB 2362	251,5	195,5	20	68,5	

JUNTAS DE VEDAÇÃO

VÁLVULA BORBOLETA FILTRO PVPP

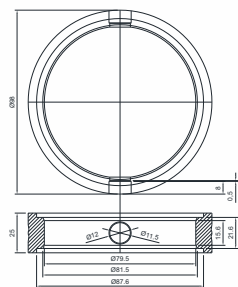

Código

CSB 6436

Material

Borracha EPDM

CURVAS



Medidas

1 a 6 polegadas

Material

Aço Inox Polido

Obs.: Diâmetros e raios opcionais

VÁLVULA BORBOLETA

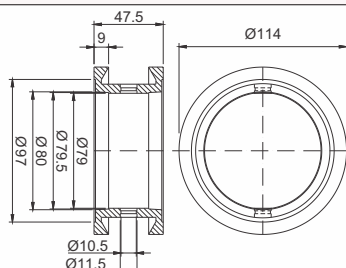

Código

CSB 1728

Material

Silicone Atóxico

CONEXÃO EM T



Medidas

1 a 6 polegadas

Material

Aço Inox Polido

VÁLVULA BORBOLETA

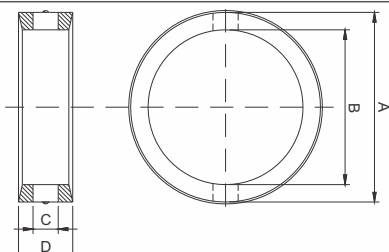

Código

CSB 1081	70	50,8	12	27
CSB 1085	117,5	99	15	31
CSB 1086	150	125	17	40
CSB 10850	100	80	15	30

A (Ø)

B (Ø)

C (Ø)

D

Material

Silicone Atóxico

VÁLVULA BORBOLETA



Medidas

1 a 6 polegadas

Material

Aço Inox Polido

ABRAÇADEIRA TC



Medidas

1 a 8 polegadas

Material

Aço Inox Polido

VÁLVULA ESFÉRICA



Medidas

1 a 6 polegadas

Material

Aço Inox Polido

CASTROSUL INDÚSTRIA E COMÉRCIO DE PLÁSTICOS LTDA.

☎ (0XX) 41 3382-5016 ☎ (0XX) 41 3382-2643

🌐 WWW.CASTROSUL.COM.BR ✉ CASTROSUL@CASTROSUL.COM.BR

RUA D. PEDRO II, 506 • AFONSO PENA • VILA CENTENÁRIO DO SUL

CEP 83 050-250 • SÃO JOSÉ DOS PINHAIS • PARANÁ • BRASIL

JUNTAS DE VEDAÇÃO

VÁLVULA DE RETENÇÃO



Medidas

1 a 6 polegadas

Material

Aço Inox Polido

CONEXÃO PADRÃO SANITÁRIO



Nipples, cruzetas, machos, reduções, válvulas borboleta, válvulas de retenção, adaptadores, visores de linha, etc.

Normas: RJT, DIN, IDF, TC, SMS
Padrão: Solda, expansão e acabamento sanitário

Medidas

Conforme sua necessidade

Material

Aço Inox Polido

TAMPA ROSQUEAVEL PARA TUBULAÇÃO

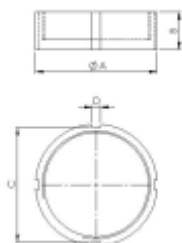

Código

A

B

C

D

Material

Código	A	B	C	D	Material
CSB 11047	98,5	-	-	-	Polipropileno
CSB 5521	154	34	143	12	
CSB 9695	130	34	123	12	
CSB 9696	110	34	104	8	
CSB 9697	84	34	77	8	

ANEL DE VEDAÇÃO CLAMP COM RASGO

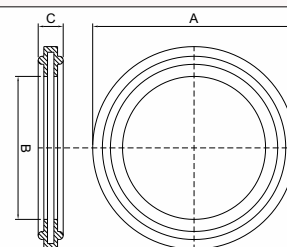

Código

A (∅)

B (∅)

C (∅)

Polegadas

Material

Código	A (∅)	B (∅)	C (∅)	Polegadas	Material
CSB 4019 C				1"	Silicone Atóxico
CSB 4020 C	50,3	35,5	6,2	1,1/2"	
CSB 4021 C	64	47	5,8	2"	
CSB 4022 C	79,5	61	5,8	2,1/2"	
CSB 4023 C	92	73	6	3"	
CSB 4024 C	167,8	148	5,8	4"	

ANEL DE VEDAÇÃO CLAMP

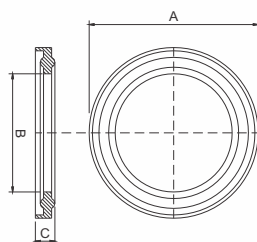

Código

A (∅)

B (∅)

C

Polegadas

Material

Código	A (∅)	B (∅)	C	Polegadas	Material
CSB 1657 C				1"	Silicone Atóxico
CSB 1658				1,1/2"	
CSB 1659				2"	
CSB 1660				2,1/2"	
CSB 1661 C				3"	
CSB 1662 C				4"	
CSB 1663				4,1/2"	
CSB 1664 C				5,1/2"	
CSB 448 C	77	58	6		
CSB 449	65	48	6		
CSB 0751	77	54	5		
CSB 890 C	63	48	6		
CSB 1273	52	36	6		
CSB 1274	78,5	59,5	6		
CSB 1275	104	85	6		
CSB 1276	92	72	6		
CSB 1525	121	97	6		
CSB 1740	129	105	6		
CSB 1823	169	146	6		
CSB 1829	87	71,9	5		
CSB 1830	74	60	6,2		
CSB 2235	182	160	5,5		
CSB 2256	119,5	97,5	5,5		
CSB 2495	132,5	108,5	5,4		
CSB 4162	95	74	6		
CSB 4616	52	21,5	6	3"	

ANEL CLAMP

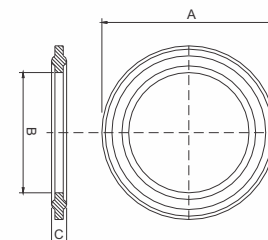

Código

A

B

C

Material

Código	A	B	C	Material
CSB 0890	63	48	6	Silicone Atóxico
CSB 1821	88,9	72,4	5,5	
CSB 1822	116,5	100	5,5	
CSB 3322	50,5	36,5	5	
CSB 4105	124,5	104	6	

ANEL CLAMP

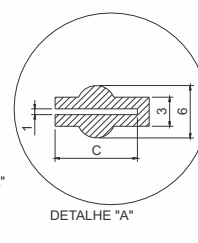
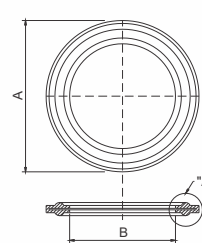

Código

A (∅)

B (∅)

C

Material

Código	A (∅)	B (∅)	C	Material
CSB 0448	77	58	8	Silicone Atóxico
CSB 0449	65	48	7	
CSB 1831	61,9	45,8	6	
CSB 1832	47	34	6	
CSB 2373	91,5	72	8	
CSB 2970	52	33,5	8	

JUNTAS DE VEDAÇÃO

ANÉIS O'RING

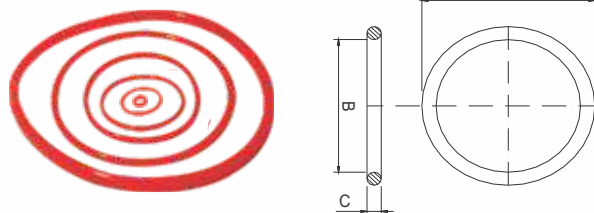

Código	A	B	C	Material
CSB 1979	17	11,8	2,6	Silicone Atóxico EPDM / Viton / Nitrílica
CSB 1980	10,5	6,7	1,9	
CSB 1982	65,5	51,5	7	
CSB 1983	20,7	16,7	2	
CSB 1984	34,5	28,7	2,9	
CSB 1985	20	14,6	2,7	
CSB 1986	27,5	22	2,75	
CSB 1987	12,5	7,8	2,35	
CSB 1988	24	18,5	2,75	
CSB 1989	37,5	33	2,25	
CSB 1990	10	5,5	2,25	
CSB 1991	17	11,5	2,75	
CSB 1993	20	12,5	3,75	
CSB 1994	16,4	10,8	2,8	
CSB 2144	32,2	22,6	4,8	
CSB 2151	9,5	5,5	2	
CSB 2152	12,8	9,2	1,8	
CSB 2180	119	107	6	
CSB 2206	115	103	6	
CSB 2211	48	38	5	
CSB 2271	80,09	73,03	3,53	
CSB 2272	41,38	36,14	2,62	
CSB 2273	22,37	17,13	2,62	
CSB 2274	14,37	9,13	2,62	
CSB 2297	52,6	39,4	6,6	
CSB 2298	90,7	77,5	6,6	
CSB 2299	21,12	15,88	2,62	
CSB 2300	22,33	18,77	1,78	
CSB 0200 M	100	88	6	
CSB 0202	543	212	6,5	
CSB 389	389	366	11,5	
CSB 0241	225	212	6,5	
CSB 0242	225	210	7,5	
CSB 1030	84	71	6,5	
CSB 1282	230	222	4	
CSB 1633 M	14	8	3	
CSB 1634	20	12	4	
CSB 1635 M	24	18	3	
CSB 1636 M	26	18	4	
CSB 1637 M	27	19	4	
CSB 1638 M	43	37	3	
CSB 1639 M	59	52	3,5	
CSB 1640 M	66	52	7	
CSB 1641 M	70	62	4	
CSB 1642 M	78	64	7	
CSB 1643 M	90	80	5	
CSB 1644 M	93	81	6	
CSB 1645	98	92	3	
CSB 1646	101	95	3	
CSB 1648	113	103	5	
CSB 1649	136	118	9	
CSB 1651 M	213	203	5	
CSB 1652 M	216	203	6,5	
CSB 0003 M	36,5	29,5	3,5	
CSB 0004 M	32	26,5	2,75	
CSB 0005 M	35,5	30	2,75	
CSB 0006 M	42,3	34,8	3,75	
CSB 0007 M	26	20,5	2,75	
CSB 0008 M	31	20,5	5,25	
CSB 0009 M	45,7	38,3	3,7	
CSB 0010 M	15,5	10	2,75	
CSB 0012 M	11	7,5	1,75	
CSB 0014 M	15,5	10,5	2,5	
CSB 0017	20	15,5	2,25	
CSB 0018	14	8	3	
CSB 0027	27	20,5	3,25	
CSB 015 KV	34	27	3,5	
CSB 008	20,7	15,3	2,7	
CSB 009	19,8	15,8	2	
CSB 0943	99	92,8	3,1	
CSB 1303	151	132	9,5	
CSB 1650	172,5	165,5	3,5	
CSB 1714	111	101	5	
CSB 1715	87	76,5	5,25	

ANÉIS O'RING

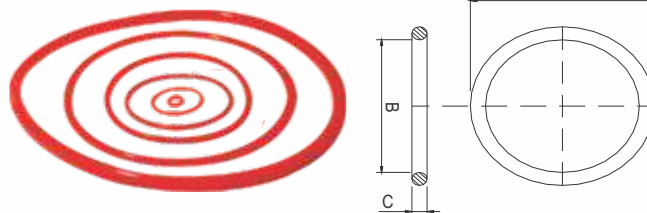

Código	A	B	C	Material
CSB 1820	64	54,5	4,75	Silicone Atóxico EPDM / Viton / Nitrílica
CSB 1963	38	34,7	1,65	
CSB 1978	14	10	2	
CSB 2325	170,5	157,5	6,5	
CSB 2326	104,5	95	4,75	
CSB 2327	93,5	86,5	3,5	
CSB 2333	37	25	6	
CSB 2352	116,1	102,9	6,6	
CSB 2372	45	37,6	3,7	
CSB 2380	11,5	8,2	1,65	
CSB 2381	16	9	3,5	
CSB 2382	20,5	15,5	2,5	
CSB 2383	20,8	15,8	2,5	
CSB 2384	20,8	13,8	3,5	
CSB 2385	26	19	3,5	
CSB 2392	264	252	6	
CSB 2395	33,6	28,6	2,5	
CSB 2432	859	840	9,5	
CSB 2463	859	840	9,5	
CSB 1650	172	164	4	
CSB 2979	47,5	40,7	3,4	
CSB 2980	95,5	89,1	3,2	
CSB 2981	99,1	92,3	3,4	
CSB 2982	123,5	116,6	3,4	
CSB 3200	40	34,5	2,75	
CSB 004 P	32,45	27,29	2,58	
CSB 3256	83	75	4	
CSB 2972	6,5	2,5	2	
CSB 3345	12,5	7,5	2,5	
CSB 3358	10,8	5,8	2,5	
CSB 3560	36	28	4	
CSB 2143 M	181	171	5	
CSB 3851	51	38	6,5	
CSB 0002 M	30,5	24,8	2,85	
CSB 3905	142	133	4,5	
CSB 3943	184,5	172,5	6	
CSB 3947	45,2	32	6,6	
CSB 3953	269	253	8	
CSB 4078	22,5	15,5	3,5	
CSB 4079	37,1	31,5	2,8	
CSB 4080	40,5	36,5	2	
CSB 4204	248	236	6	
CSB 4237	75	70	2,5	
CSB 4280	250	234	8	
CSB 4411	482	465	8,5	
CSB 2822	16,9	9,6	3,2	
CSB 3278	34,5	29,5	2,5	
CSB 3424	29	22	3,5	
CSB 3425	9,8	6,2	1,8	
CSB 3426	7,3	3,7	1,8	
CSB 3562	20	15,6	2,2	
CSB 2080 M	5,5	2	1,75	
CSB 3861	100	90	5	
CSB 3896	47	37	5	
CSB 3897	58	48	5	
CSB 4108	40	27	6,5	
CSB 4238	24	15	4,5	
CSB 3440	15,5	9,2	3,15	
CSB 3441	16	11,5	2,25	
CSB 3442	16	12,5	1,75	
CSB 3443	18	13	2,5	
CSB 3444	28	23,5	2,25	
CSB 3445	49,5	41,5	4	
CSB 3570	20	15	2,5	
CSB 3730	11,4	7,8	1,8	
CSB 3731	19,2	14	2,6	
CSB 3732	34,7	27,5	3,6	
CSB 3733	81,5	74,5	3,5	
CSB 4478	73,8	68	2,9	
CSB 3717	16	8	4	
CSB 3814	17,5	12,5	2,5	
CSB 3847	46	41	2,5	
CSB 3848	47,5	41	3,25	
CSB 3849	47,8	44	1,9	

CASTROSUL INDÚSTRIA E COMÉRCIO DE PLÁSTICOS LTDA.

☎ (0XX) 41 3382-5016 📠 (0XX) 41 3382-2643

🌐 WWW.CASTROSUL.COM.BR ✉ CASTROSUL@CASTROSUL.COM.BR

📍 RUA D. PEDRO II, 506 • AFONSO PENA • VILA CENTENÁRIO DO SUL

📄 CEP 83 050-250 • SÃO JOSÉ DOS PINHAIS • PARANÁ • BRASIL

JUNTAS DE VEDAÇÃO

ANÉIS O'RING

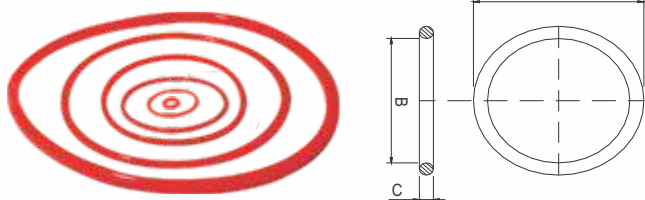

Código	A	B	C	Material
CSB 4003	23	15	4	Silicone Atóxico EPDM / Viton / Nitrilica
CSB 4253	46,4	38,6	3,9	
CSB 3504	11	8	1,5	
CSB 3812	19	14	2,5	
CSB 1647	106	94	6	
CSB 0202 M	543	212	6,5	
CSB 0203 M	386	366	11,5	
CSB 0241	225	212	6,5	
CSB 0242	225	210	7,5	
CSB 2819	13,5	8	2,75	
CSB 2955	26,8	20,5	3,15	
CSB 3382	329,5	313,5	8	
CSB 3813	24	19	2,5	
CSB 4364	24,6	21	1,8	
CSB 4462	27,46	22,22	2,62	
CSB 4463	32,05	24,99	3,53	
CSB 4464	30,46	23,40	3,53	
CSB 4465	27,72	66,04	3,34	
CSB 4622	63,5	50,8	6,35	
CSB 4629	40,4	30	5,2	
CSB 4630	44,9	34,5	5,2	
CSB 4631	52,9	46,1	3,4	
CSB 4660	17	15	1	
CSB 4661	91,6	85	3,3	
CSB 4662	82,5	72,5	5	
CSB 4663	16,2	9,2	3,5	
CSB 4664	45,9	40,3	2,8	
CSB 4665	52	46,2	2,9	
CSB 4675	15,1	9,5	2,8	
CSB 4687	22,4	15,9	3,25	
CSB 4690	39	25	7	
CSB 4691	28	16	6	
CSB 4702	41,6	38	1,8	
CSB 4704	25,6	22	1,8	
CSB 4708	19,1	15,5	1,8	
CSB 4713	19,5	13,5	3	
CSB 4742	46	36,6	5,2	
CSB 4743	39	29	5	
CSB 4754	66	50	8	
CSB 4755	67	56	5,5	
CSB 4756	68	62	3	
CSB 4785	510	490	10	
CSB 4801	12,5	9,5	1,5	
CSB 4807	25	20	2,5	
CSB 4808	60	50	5	
CSB 11553	129	120	4,5	
CSB 11637	289,43	278,77	5,33	
CSB 11638	219,58	208,92	5,33	
CSB 11881	181,6	171	5,33	
CSB 11882	110	100	5	
CSB 12349	8,7	5,1	1,8	

JUNTAS DE VEDAÇÃO PADRÃO DIN

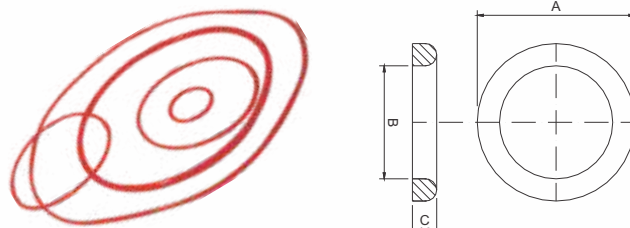

Código	A (∅)	B (∅)	C	Polegadas	Material	
CSB 0004	113	89	12		Silicone Atóxico	
CSB 0005	62	41	12			
CSB 0006	153	129	12			
CSB 0224	139	128	6,5			
CSB 0227	485	450	19			
CSB 0231	215	199	6			
CSB 0454	40	30	6			
CSB 0455	46	36	6			
CSB 0591	113	103	6			
CSB 1063	79	69	5			
CSB 1622 D	50	40	5,5			
CSB 1623	23	13	6			
CSB 1624	26	18	4			
CSB 1625	39	28,5	5,5			
CSB 1626	46	40	3			
CSB 1627	51,5	41,5	5,5			
CSB 1628	65	55	5,5			
CSB 1629	94	84	5,5			
CSB 1630	95	85	6			
CSB 1631	215	213	6			
CSB 1661	40	30	5			
CSB 1638				1"		
CSB 1639				1,1/2"		
CSB 1640 D				2"		
CSB 1641				2,1/2"		
CSB 1642				3"		
CSB 1643	115	105	6	4"		
CSB 1644				6"		
CSB 0281	215	199	6,4			
CSB 0384	39	29	5			
CSB 1662 D	46	36,5	5,9			
CSB 1741	87	75	7			
CSB 1798	87	75	7			
CSB 1799	93,5	83,6	6			
CSB 1948	91,8	81,8	4,4			
CSB 2118	83	72,5	6			
CSB 2958	124	112	6,7			
CSB 3062	167	155	7	6"		
CSB 3546	61	47	3			
CSB 3547	61	51	3,5			
CSB 3548	66	51	5			
CSB 1069	508	480	13,5			
CSB 213	215	203	6			
CSB 4788	58	48	6			
CSB 5237	89	77	6,8			
CSB 3427	28,2	22,5	3		EPDM	
CSB 4068	103	93	7			
CSB 4222	63,4	50,8	6,3	2"		
CSB 4798	48	38	5,5			

ANEL DE VEDAÇÃO IDF

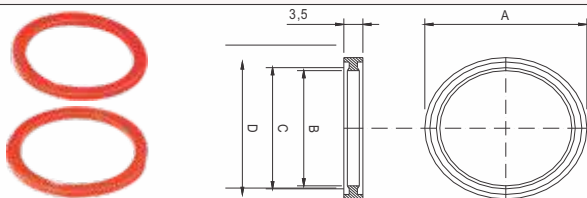

Código	A	B	C	D	Polegadas	Material
CSB 1539	32,5	23	25,5	28,8	1"	Viton/Silicone
CSB 1540	46	35,5	38	42,3	1,1/2"	
CSB 1541	59,5	48,5	51	55,8	2"	
CSB 1542	73	60,5	63	69,5	2,1/2"	
CSB 1543	86,5	73	75,5	82,1	3"	
CSB 1544	99,5	86	88,5	95,3	3,1/2"	
CSB 1738	46,5	35,5	37,5	43	1,1/2"	
CSB 1739	87	73	76	83	3"	
CSB 1797	86,5	71,5	77	83	3"	

ANEL DO PORTA COQUILL

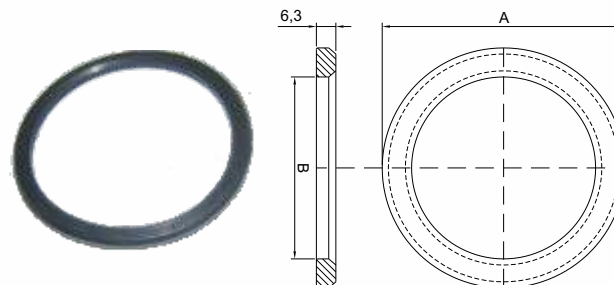

Código	A	B	Material
CSB 3411	128,5	109,5	Viton Dureza 70/75 Shore "A"
CSB 3412	132,5	113,5	
CSB 3413	135,5	116,5	

JUNTAS DE VEDAÇÃO

ANEL DE VEDAÇÃO RETANGULAR

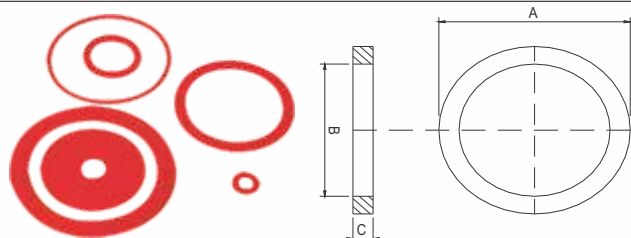

Código	A (∅)	B (∅)	C	Polegadas	Material
CSB 2130	52	30	4		Silicone Atóxico/ Viton
CSB 2175	37,5	17,5	8,5		
CSB 2237	17,5	4,8	0,5		
CSB 2238	8	4,8	0,5		
CSB 2252	20	15	3		
CSB 2328	105	89,3	7,6		
CSB 2329	50,3	36,8	6,75		
CSB 2374	35	8	11		
CSB 2466	38	20	8		
CSB 2973	66	52	5		
CSB 2995	37	13	7		
CSB 2996	37	13	4		
CSB 3025	21	12	6		
CSB 3045	39	24	5		
CSB 3300	80	70	3,5		
CSB 3451	67,5	31	10		
CSB 3480	100	93	2		
CSB 3481	84	73	2		
CSB 3482	62	55	2		
CSB 3540	74,5	45	10,5		
CSB 3544	40	18	9		
CSB 3572	65	30	5		
CSB 3558	31	18	2		
CSB 3658	40	13	14	1/2"	
CSB 3744	320	160	6		
CSB 3745	69	32	10		
CSB 3746	36	15	10		
CSB 3778	656	553	12,7		
CSB 4029	29	15	3,5		
CSB 4005	125	95	3		
CSB 4006	160	80	3		
CSB 4077	31,5	27,5	2		
CSB 4147	68	37	6		
CSB 4159	33	23	4,6		
CSB 4186	35	15	13		
CSB 4218	840	786	15		
CSB 4268	125	99	3		
CSB 4269	126	100	3,2		
CSB 4270	100	50	5		
CSB 4279	130	107	2,5		
CSB 2954	17,5	12,4	2,7		
CSB 2953	19,5	15,5	1,5		
CSB 2817	11	9,8	1,8		
CSB 3322 R	47	41,5	3		
CSB 1027	48,5	14,5	12,5		
CSB 4016	80	74	3		
CSB 4075	26	21	1,8		
CSB 4193	38	17	8		
CSB 4194	38	14	8		
CSB 4412	65	49,5	6		
CSB 4060	60	16	5		
CSB 4061	40	11	5		
CSB 4126	53	31	4		
CSB 4150	50	20	5		
CSB 2182	37	18,5	9		
CSB 4482	42	19	9		
CSB 4461	18	10	5		
CSB 4471	18,45	13,81	2,5		
CSB 4472	28,86	17,20	3,6		
CSB 4485	554	536	9		
CSB 4486	199	185	7		
CSB 4487	170	100	3		
CSB 4509	14	4	2,5		
CSB 4510	9	3,4	2		
CSB 4514	335	325	6		
CSB 4628	480	450	15		
CSB 4670	40	27	6		
CSB 4671	424	401	7		
CSB 4672	155	135	2		
CSB 4673	185	155	3		
CSB 4688	12	5	3		
CSB 4703	42,3	35	1		
CSB 4842	14	12	2		
CSB 4868	59,74	26,16	3,19		

ANEL DE VEDAÇÃO RETANGULAR

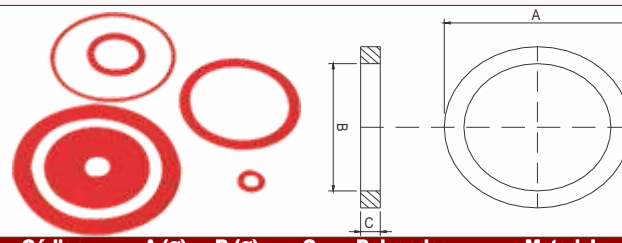

Código	A (∅)	B (∅)	C	Polegadas	Material
CSB 0011	20	12	4		Silicone Atóxico/ Viton
CSB 0110	20	8	3		
CSB 0292	128	100	3		
CSB 0375	100	81	4		
CSB 0448	32	25	5,5		
CSB 0584	115	101	6	4"	
CSB 0585	89	75	5		
CSB 0586	89	75	8		
CSB 0774	99	81	3		
CSB 0891	104	98	3		
CSB 1021 R	89	79	2		
CSB 1239	32	25	5		
CSB 1240	48	38	5		
CSB 1241	61	51	5		
CSB 1242	72	62	5		
CSB 1243	85	75	5		
CSB 1259	50	40	2		
CSB 1271	79	20	3,5		
CSB 14041	33	23	4,5		
CSB 1653	80	70	9	2"	
CSB 1654	104	94	9	2,1/2"	
CSB 1655	120	106	2	3"	
CSB 1651	32	25	5	1"	
CSB 1652	48	38	5	1,1/2"	
CSB 1656 R	112	100	5	4"	
CSB 0020 R	11,4	10,2	1,6		
CSB 0483	99	82,5	3,4		
CSB 1000 R	25	13,8	5		
CSB 1007	35	19,5	4		
CSB 1620 CH	45	40	3		
CSB 1640	20	12	4		
CSB 1729	34,7	15,3	5,1		
CSB 1730	57,5	34,8	7		
CSB 1771	34	15	5		
CSB 1808	46,5	37,5	4,8		
CSB 1809	60	50,5	5,2		
CSB 1810	84,9	74,9	5,6		
CSB 1812	27,8	7,8	5,2		
CSB 1813	34,8	15	5		
CSB 1814	45,8	16,4	4,9		
CSB 1825	48,4	38	5,5		
CSB 1826	59,3	50	5,5		
CSB 1827	73	62,4	5,5		
CSB 2070 R	51,9	45,3	3,6		
CSB 2104	25,6	7,7	5		
CSB 2105	20	6,5	4,8		
CSB 2114	36,1	12,5	11,4		
CSB 2116 R	28	16,5	6,8		
CSB 2117	20	8	3,7		
CSB 2123	42	15	7		
CSB 11907	229	210	9,5		
CSB 11908	86	74	6		
CSB 12238	228	262	4		
CSB 12308	22	10	3		
CSB 12385	228	202	1,5		
CSB 3744 M	320	270	6		

JUNTA DE VEDAÇÃO PARA VISOR DE XAROPE

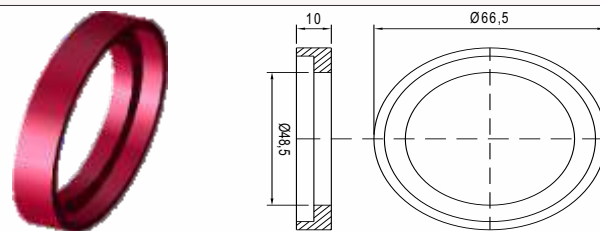

Código	Material
CSB 3852	Silicone

CASTROSUL INDÚSTRIA E COMÉRCIO DE PLÁSTICOS LTDA.

☎ (0XX) 41 3382-5016 ☎ (0XX) 41 3382-2643

🌐 WWW.CASTROSUL.COM.BR ✉ CASTROSUL@CASTROSUL.COM.BR

📍 RUA D. PEDRO II, 506 • AFONSO PENA • VILA CENTENÁRIO DO SUL

📮 CEP 83 050-250 • SÃO JOSÉ DOS PINHAIS • PARANÁ • BRASIL

JUNTAS DE VEDAÇÃO

JUNTA PARA PORTA VISITA TANQUE

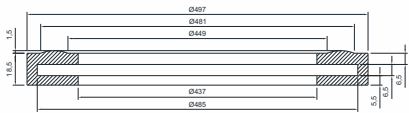

Código
CSB 10558

Material
Silicone Atóxico

JUNTA DE VEDAÇÃO DOSADOR CLAREX

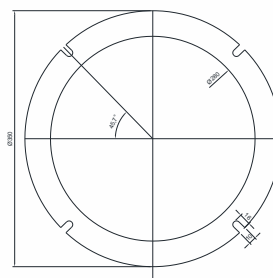
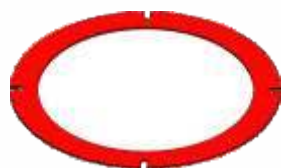

Código
CSB 9705

Material
Silicone Atóxico

JUNTA VEDAÇÃO MASIPACK/LATA

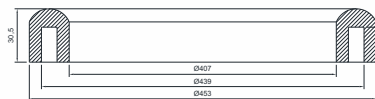

Código
CSB 12115

Material
Silicone Atóxico

ANEL DOSADOR DE XAROPE

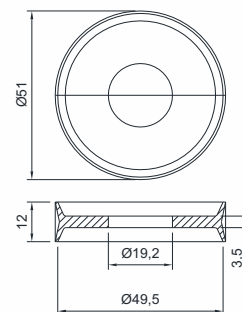

Código
CSB 4876

Material
Silicone Atóxico

JUNTA DA LIGAÇÃO DO SPRAY-BALL

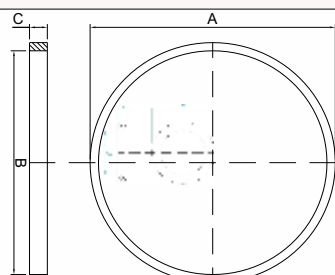

Código
CSB 2957

A (Ø)
20

B (Ø)
12

C
4

Material
Silicone Atóxico

ANEL PARA TANQUE DE LÚPULO

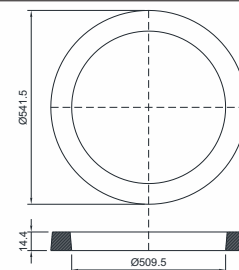

Código
CSB 10225

Material
Silicone Atóxico

ANEL VEDAÇÃO P/ PUFFER

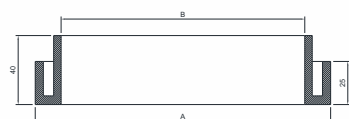

Código

A (Ø)

B (Ø)

Material

CSB 4607

514

484

Silicone Atóxico

CSB 4608

530

500

CSB 4609

530

500

JUNTA VÁLVULA DE GÁS

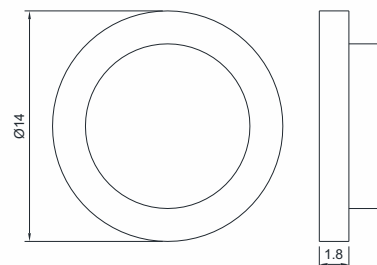

Código
CSB 0795

Material
Borracha Alimentícia

JUNTAS DE VEDAÇÃO

JUNTA DAS VÁLVULAS DE FILTRAÇÃO

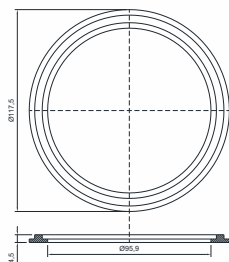

Código

CSB 5515

Material

Borracha EPDM

ANEL DE VEDAÇÃO PARA TANQUE DE PRESSÃO

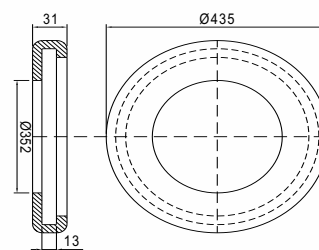

Código

CSB 4574

Material

Silicone Atóxico

JUNTA TIPO ANEL DA VÁLVULA EXTRATORA DE CHOPP

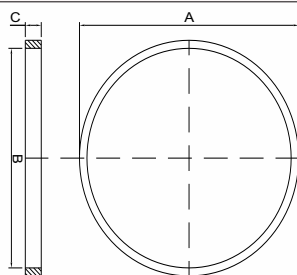

Código

CSB 2959

A (Ø)

46,4

B (Ø)

41

C

2,5

Material

Silicone Atóxico

VEDAÇÃO PARA MISTURADOR

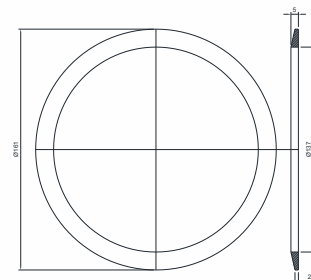

Código

CSB 9381

Material

Silicone Atóxico

ANEL RETANGULAR DO VISOR

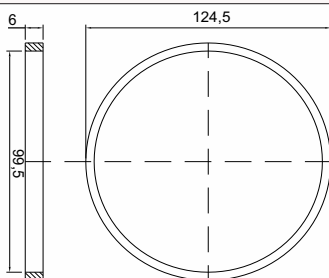

Código

CSB 209

Material

Silicone Atóxico

JUNTA GRANDE PARA FILTRO PRENSA

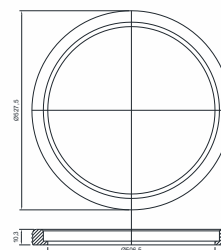

Código

CSB 10308

Material

Borracha Nitrílica

JUNTA DE VEDAÇÃO SMV PARA CERVEJA

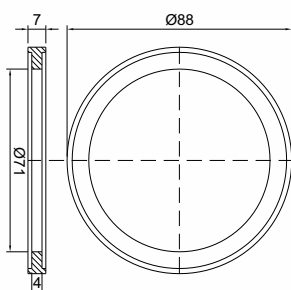

Código

CSB 4200

Material

Silicone Atóxico

JUNTA DE VEDAÇÃO DA PLACA DO TROCADOR DE CALOR

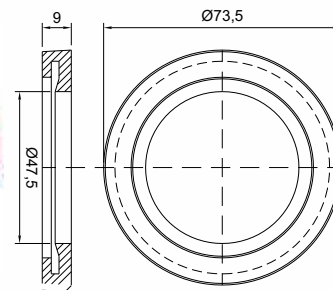

Código

CSB 3853

Material

Silicone Atóxico

CASTROSUL INDÚSTRIA E COMÉRCIO DE PLÁSTICOS LTDA.

☎ (0XX) 41 3382-5016 ☎ (0XX) 41 3382-2643

🌐 WWW.CASTROSUL.COM.BR ✉ CASTROSUL@CASTROSUL.COM.BR

📍 RUA D. PEDRO II, 506 • AFONSO PENA • VILA CENTENÁRIO DO SUL

📄 CEP 83 050-250 • SÃO JOSÉ DOS PINHAIS • PARANÁ • BRASIL

JUNTAS DE VEDAÇÃO

VEDAÇÃO PARA CÂMARA DE VÁCUO

Código	Material
CSB 3579	Borracha Esponjosa

ANEL DE VEDAÇÃO - WHIRPOOL

Código	Material
CSB 3403	Silicone Atóxico

JUNTA DE VEDAÇÃO PARA SOPRADORA

Código	Material
CSB 3740	P.U. 80 Shore "D"

ANEL DE VEDAÇÃO DA VÁLVULA DE DESCARGA

Código	Material
CSB 3714	Silicone Atóxico

JUNTA DA TAMPA DE CONTRAPESO DA VÁLVULA

Código	A (∅)	B (∅)	C	Material
CSB 2956	210	200	5	Silicone Atóxico

ANEL DE VEDAÇÃO DAS PORTAS DOS TANQUES

Código	Material
CSB 924	Silicone Atóxico

ANEL DO SIFÃO DO BARRIL DE CHOPP

Código	Material
CSB 1620	Silicone Atóxico

ANEL DE VEDAÇÃO PARA TANQUE DA TINA

Código	Material
CSB 3883	Silicone Atóxico

JUNTAS DE VEDAÇÃO

ANEL DE VEDAÇÃO - PUFFER

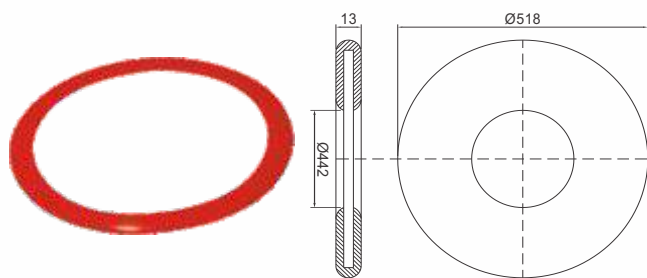

Código	Material
CSB 3404	Silicone Atóxico

ANEL DE VEDAÇÃO RETANGULAR COMANDO DO GARFO

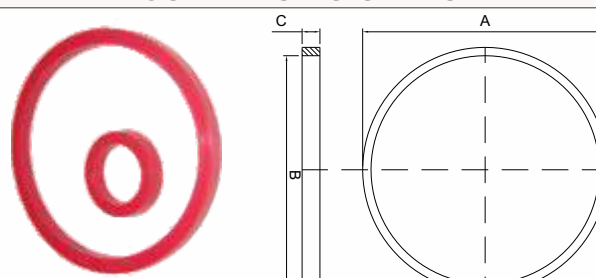

Código	A	B	C	Material
CSB 4471	18,45	13,81	2,5	EPDM
CSB 4472	28,86	17,20	3,6	

ANEL DE VEDAÇÃO FILTRO TRAPP FILTRAÇÃO

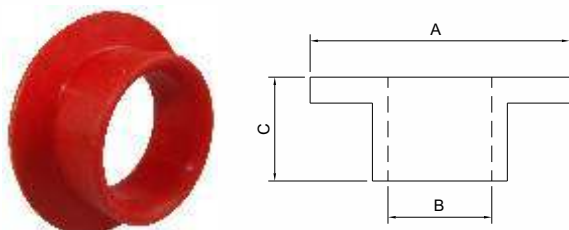

Código	A	B	C	Material
CSB 4220	50	20	20	Silicone Atóxico
CSB 4585	130	78	40	

ANEL DE VEDAÇÃO RETANGULAR PARA TANQUE MATURADOR

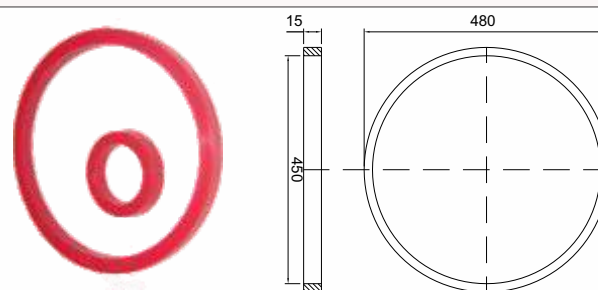

Código	Material
CSB 4628	Silicone Atóxico

JUNTA REGULADORA DE PRESSÃO

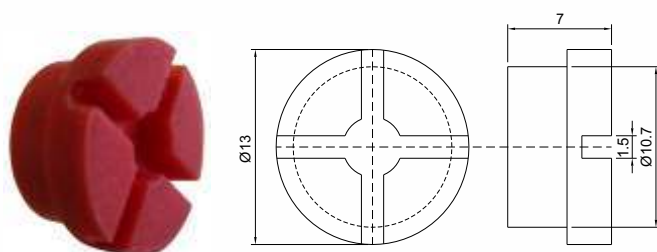

Código	Material
CSB 4707	Nitrílica

ANEL DE VEDAÇÃO DAS PORTAS DOS TANQUES

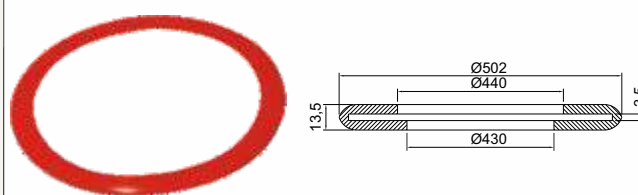

Código	Material
CSB 4750	Silicone Atóxico

ANEL PARA COPO SELADOR

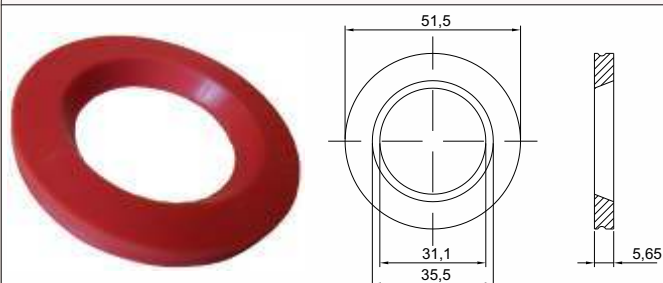

Código	Material
CSB 1002	Silicone Atóxico

ANEL OVAL PARA TANQUE DE ÁGUA

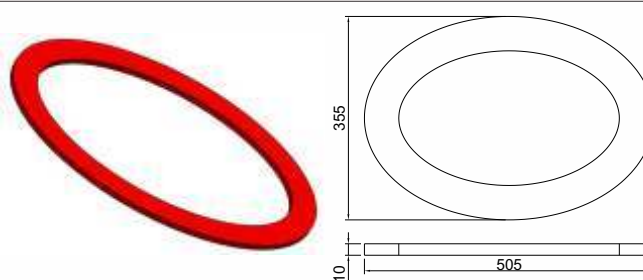

Código	Material
CSB 5013	Borracha Alimentícia

CASTROSUL INDÚSTRIA E COMÉRCIO DE PLÁSTICOS LTDA.

☎ (0XX) 41 3382-5016 📠 (0XX) 41 3382-2643

🌐 WWW.CASTROSUL.COM.BR ✉ CASTROSUL@CASTROSUL.COM.BR

📍 RUA D. PEDRO II, 506 • AFONSO PENA • VILA CENTENÁRIO DO SUL

📄 CEP 83 050-250 • SÃO JOSÉ DOS PINHAIS • PARANÁ • BRASIL

JUNTAS DE VEDAÇÃO

ANEL U PARA TANQUE DE ÁGUA

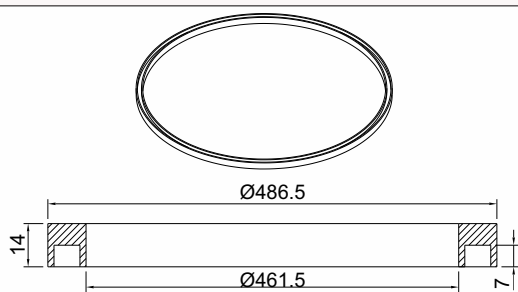

Código	Material
CSB 5012	Borracha Alimentícia

ANEL PARA TAMPA SUPERIOR DOS TANQUES

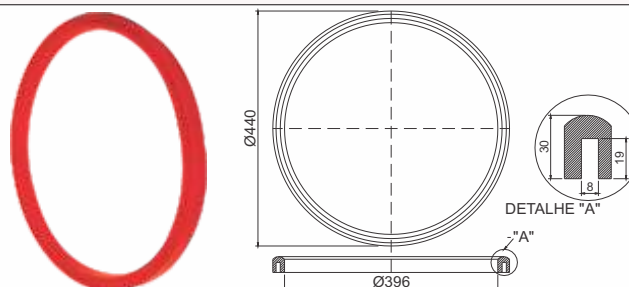

Código	Material
CSB 0565	Silicone Atóxico

ANEL DE VEDAÇÃO DO VISOR DA TINA

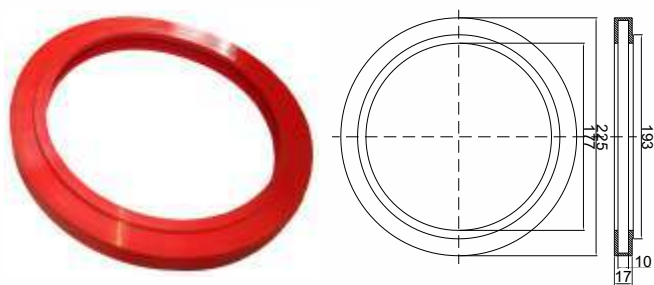

Código	Material
CSB 4825	EPDM

JUNTA DA BOCA DOS TANQUES DE SODA/CHOPP/ÁGUA CARB.

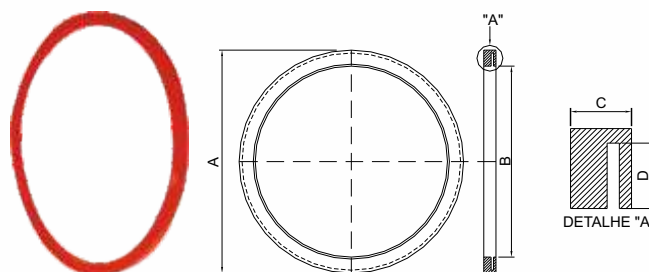

Código	A	B	C	D	Material
CSB 2818	460	394	25	27	Silicone Atóxico
CSB 2824	475	397	24	34	

VIDRO REDONDO PARA VISOR

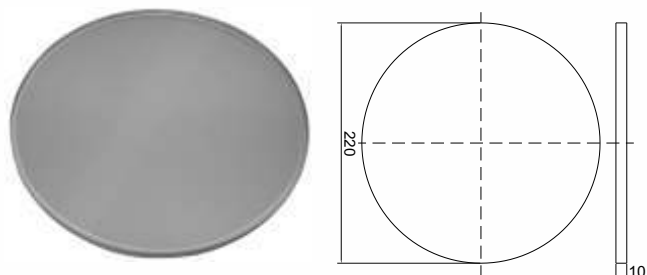

Código	Material
CSB 4826	Vidro

JUNTA DE VEDAÇÃO TIPO U PARA BOCA SUPERIOR DOS TANQUES

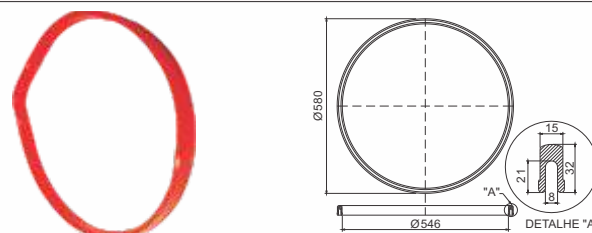

Código	Material
CSB 0463	Silicone Atóxico

ANEL PARA TANQUE DE BAGAÇO

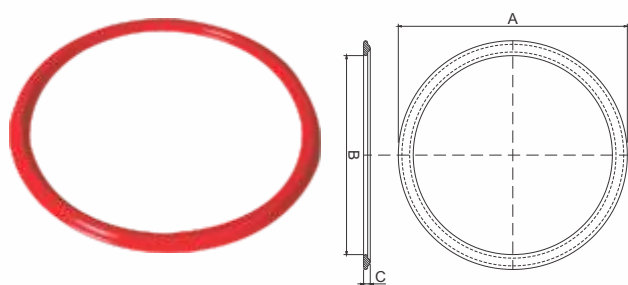

Código	A (Ø)	B (Ø)	C	Material
CSB 0477	445	387	13	Silicone Atóxico
CSB 1662	497	438	18	

JUNTA DE VEDAÇÃO PARA TANQUE DOMO

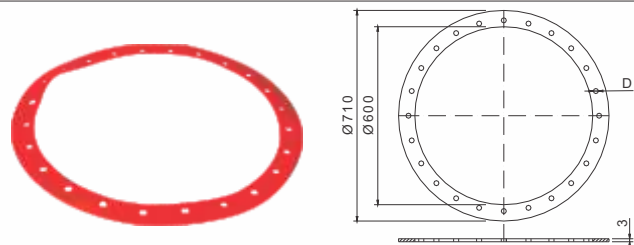

Código	A (Ø)	B (Ø)	C	D	Material
CSB 0212	710	600	3	24x17	Silicone Atóxico
CSB 3793	390	330	3,5	24x8	
CSB 3863	700	600	3	20x17	
CSB 10026	700	600	5	24x17	
CSB 10027	715	615	5	24x17	
CSB 10221	60	480	3	20x16	
CBS11491	710	610	4	20x16	
CSB 3793	390	330	3,5	24x8	

Obs.: D = n° de furos x Ø

JUNTAS DE VEDAÇÃO

JUNTA DE VEDAÇÃO DOS DOMOS TANQUE DE FERMENTAÇÃO

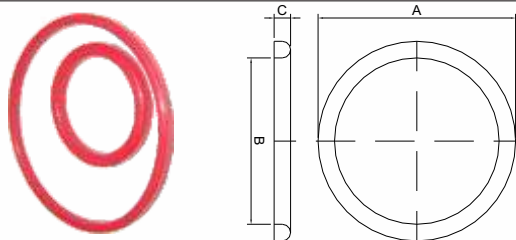

Código	A (∅)	B (∅)	C	Material
CSB 0227	485	450	19	Silicone Atóxico

JUNTA DE VEDAÇÃO PARA PORTA DE VISITA DE TANQUE

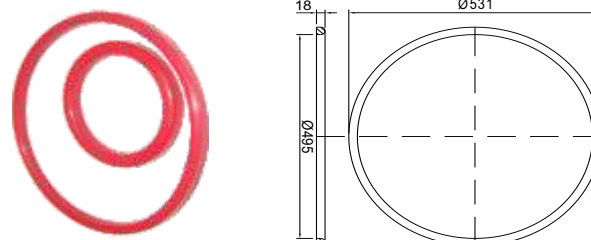

Código	Material
CSB 3526	Silicone Atóxico

JUNTA DE VEDAÇÃO ELÍPTICA PARA PORTA DE VISITA

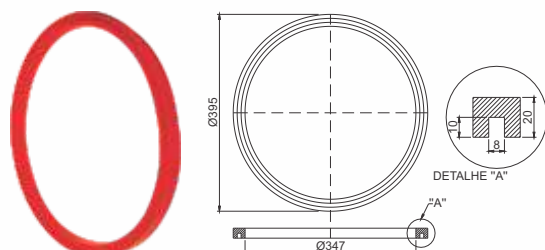

Código	Material
CSB 1636	Silicone Atóxico

JUNTA DE VEDAÇÃO PARA TANQUE DOSADOR DE LÚPULO

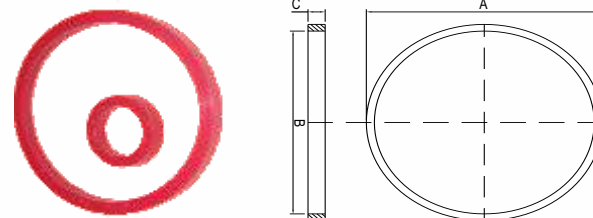

Código	A (∅)	B (∅)	C	Material
CSB 0218	527	493	20	Silicone Atóxico
CSB 1637	490	460	15	
CSB 4278	440	410	26,5	

JUNTA DE VEDAÇÃO DAS CUBAS DO ROBLEMIX

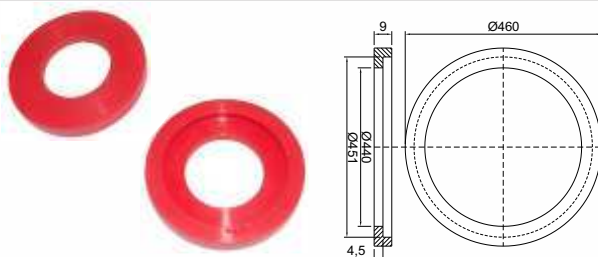

Código	Material
CSB 4219	Silicone Atóxico

VEDAÇÃO PARA TROCADOR DE CALOR - HIGH MALTOSE

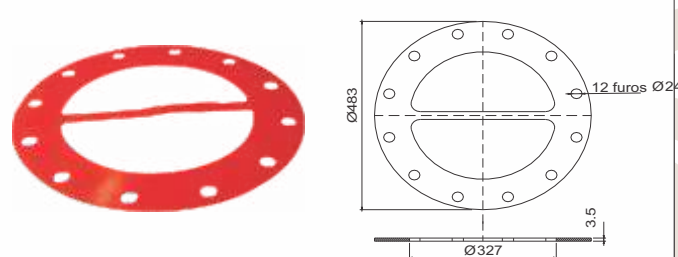

Código	Material
CSB 0483 F	Silicone Atóxico

JUNTA DE VEDAÇÃO PARA PORTA DE TANQUES DE CAMINHÃO

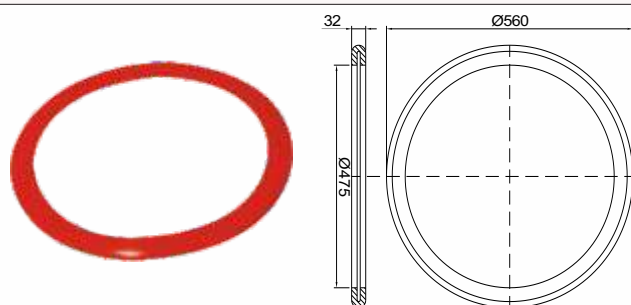

Código	Material
CSB 3363	Silicone Atóxico

JUNTA DE VEDAÇÃO SPAYBALL ANEL VÁLVULA CONTRA PRESSÃO

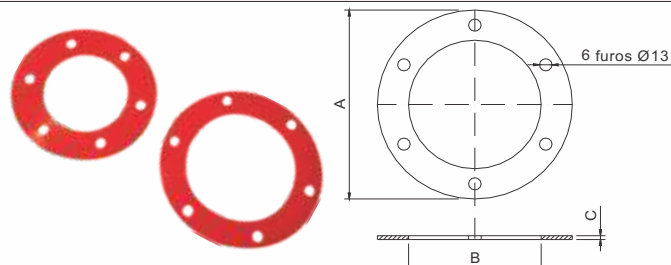

Código	A (∅)	B (∅)	C	Material
CSB 0210	169	99	3	Silicone Atóxico
CSB 0211	194	132	3	
CSB 1656	167	99	4	

CASTROSUL INDÚSTRIA E COMÉRCIO DE PLÁSTICOS LTDA.

☎ (0XX) 41 3382-5016 ☎ (0XX) 41 3382-2643

🌐 WWW.CASTROSUL.COM.BR ✉ CASTROSUL@CASTROSUL.COM.BR

📍 RUA D. PEDRO II, 506 • AFONSO PENA • VILA CENTENÁRIO DO SUL

📮 CEP 83 050-250 • SÃO JOSÉ DOS PINHAIS • PARANÁ • BRASIL

JUNTAS DE VEDAÇÃO

JUNTA DO VISOR DO TANQUE DE PRESSÃO

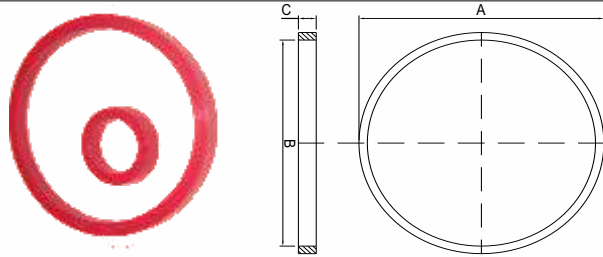

Código	A (∅)	B (∅)	C	Material
CSB 2820	336	304	3	Silicone Atóxico

VEDAÇÃO PARA BOCAS DOS TANQUES DE XAROPE

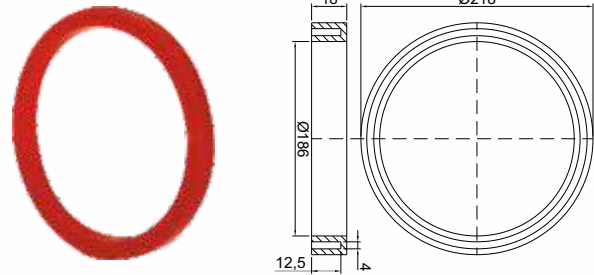

Código	Material
CSB 2303	Silicone Atóxico

JUNTA DOS VISORES DOS TANQUES DE FERMENTO

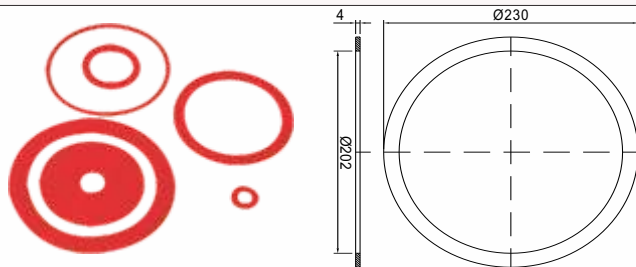

Código	Material
CSB 4195	Silicone Atóxico

ANEL DA GAVETA DA TINA DO FILTRO DE BRASSAGEM

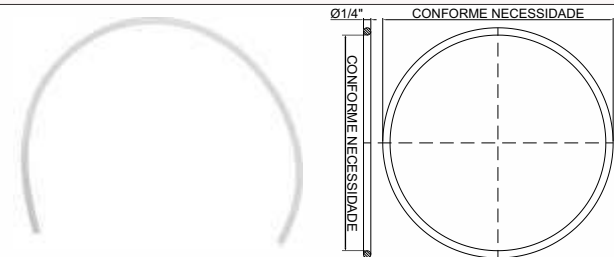

Código	Material
CSB 4197	P.P. Transparente

JUNTA PARA COLUNA CATIÔNICA

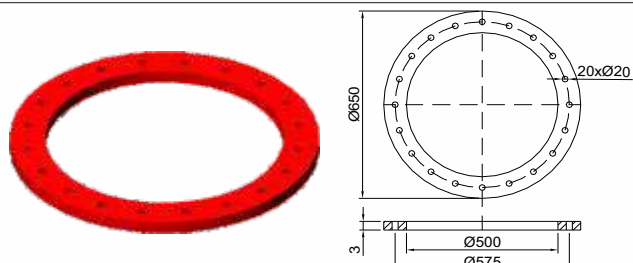

Código	Material
CSB 3208	Silicone Atóxico

ANEL DO PANCAKE

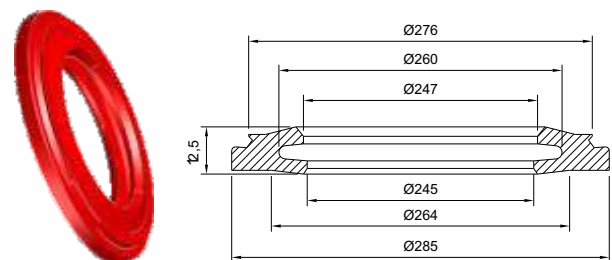

Código	Material
CSB 3975	Silicone Atóxico

VEDAÇÃO PARA PORTA DO TANQUE DE FERMENTAÇÃO

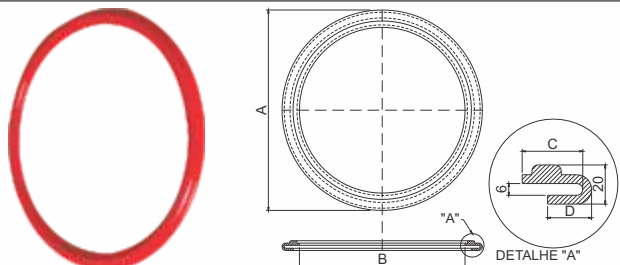

Código	A (∅)	B (∅)	C	D	Tipo	Material
CSB 1668	446	354	41,5	18	Maturação	Silicone Atóxico
CSB 1669	410	339	31	22,5	Fermentação	
CSB 1667	435	364	31	22,5		
CSB 4093	467	410	25	24		

JUNTA DE VEDAÇÃO PARA COMPORTAS

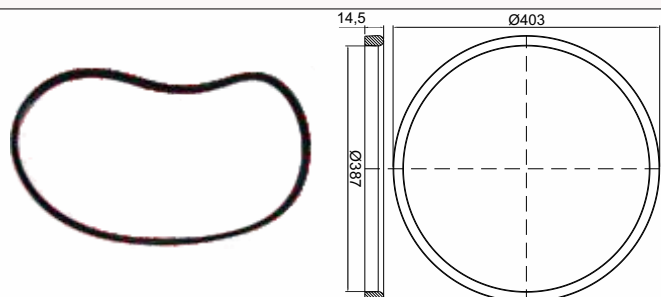

Código	Material
CSB 4214	EPDM

JUNTAS DE VEDAÇÃO

VEDAÇÃO PARA TROCADOR DE CALOR - HIGH MALTOSE

Código	Material
CSB 0483	Silicone Atóxico

JUNTA DISTANCIADORA PENEIRAS FILTRO YVPP

Código	A (Ø)	B(Ø)	C	Material
CSB 1742	193	171	8,2	Borracha EPDM
CSB 12380	229	205	7	

ANEL O'RING DO TANQUE DOSADOR DE LÚPULO

Código	Material
CSB 4480	Silicone Atóxico

JUNTA DE VEDAÇÃO VÁLVULA QUEBRA VÁCUO

Código	Material
CSB 1743	Silicone Atóxico

ASSENTAMENTO DA JUNTA DO FILTRO MAICHER

Código	A	B	C	D	Material
CSB 001	98	50	3	6	Silicone Atóxico
CSB 002	142	50	3	6	
CSB 003	158	50	3	6	

JUNTA DE VEDAÇÃO PENEIRAS FILTRO TERMÓ INFUSORA

Código	Material
CSB 1744	Teflon

JUNTA DE VEDAÇÃO VÁLVULA MICROMATIC

Código	A (Ø)	B (Ø)	C	Material
CSB 1735	23,5	15	4	Silicone Atóxico
CSB 1736	130	108	2	
CSB 1737	186	152	3	

ANEL O'RING PARA FILTRO PVPP FILTRAÇÃO

Código	Material
CSB 2143	Silicone Atóxico

JUNTAS DE VEDAÇÃO

JUNTA DE VEDAÇÃO DA TUBEIRA

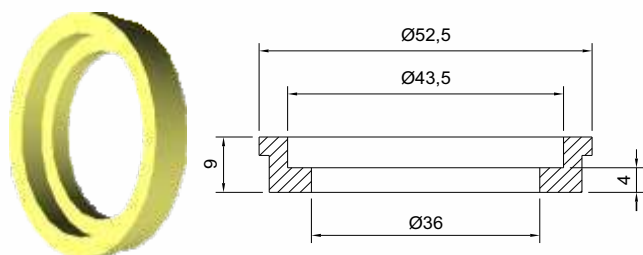

Código
CSB 2400

Material
P.U.

JUNTA PARA TANQUE

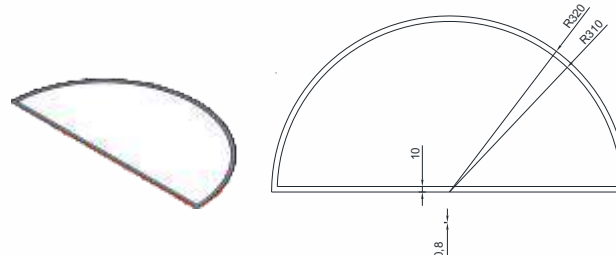

Código
CSB 7299

Material
Silicone Atóxico

ANEL PARA MÁQUINA DE PRATOS

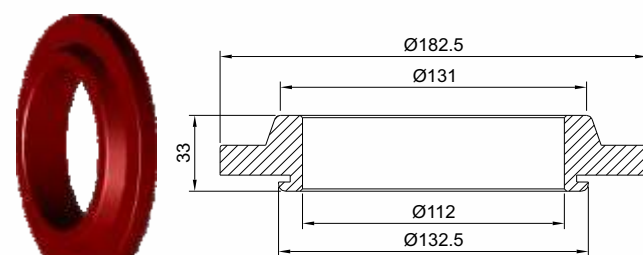

Código
CSB 3005

Material
Silicone Atóxico

JUNTA PARA TANQUE

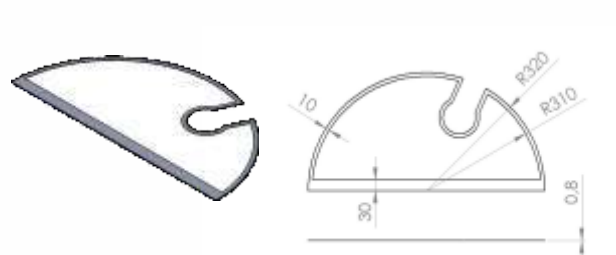

Código
CSB 7301

Material
Silicone Atóxico

JUNTA DE VEDAÇÃO FILTRO PRÉ-CAPA

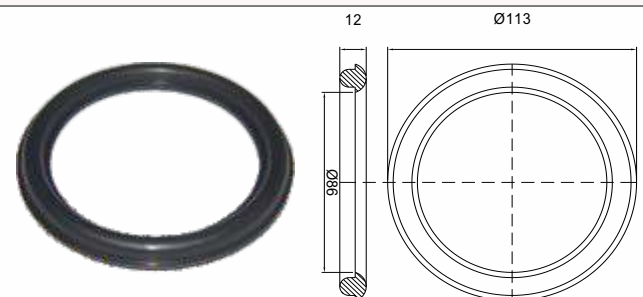

Código
CSB 3354

Material
EPDM 75 Shore "A"

ANEL DE VEDAÇÃO DOS TANQUES

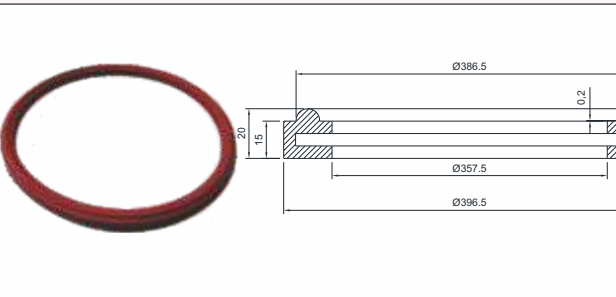

Código
CSB 5399

Material
Silicone Atóxico

ANEL DE VEDAÇÃO PARA TANQUE

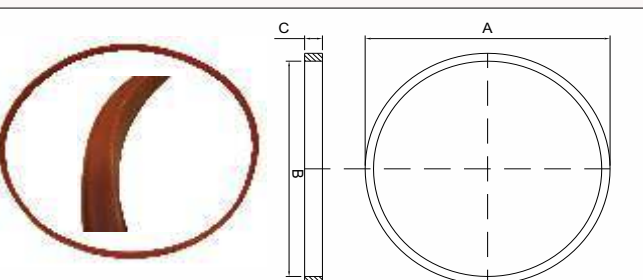

Código

A

B

C

Material

CSB 4848

520

480

8,5

Silicone Atóxico

CSB 4849

515

475

8,5

JUNTA DE VEDAÇÃO DA BOCA DOS TANQUES



Código

Material

CSB 7684

Silicone Atóxico

JUNTAS DE VEDAÇÃO

JUNTA DE VEDAÇÃO PARA TANQUE

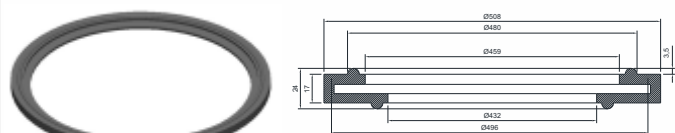

Código

CSB 9278

Material

Borracha Nitrílica

JUNTA DE VEDAÇÃO OVAL P/ FILTRO



Código

CSB 7686

Material

Silicone Atóxico

JUNTA PORT. RING ALTO M10BW

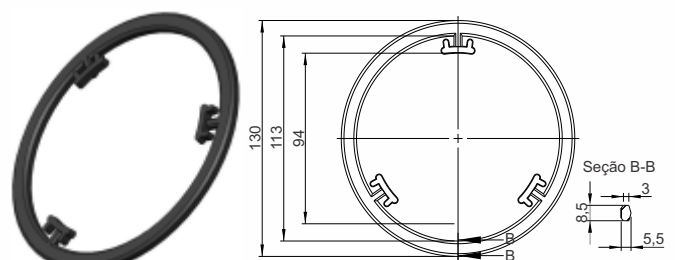

Código

CSB 6852

Material

EPDM

JUNTA PORT. RING BAIXO M10BW

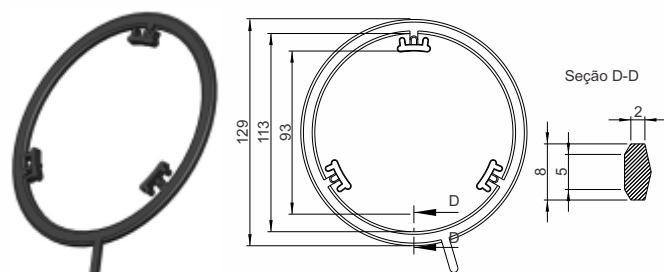

Código

CSB 6851

Material

EPDM

JUNTA BLENDER TROCADOR DE CALOR

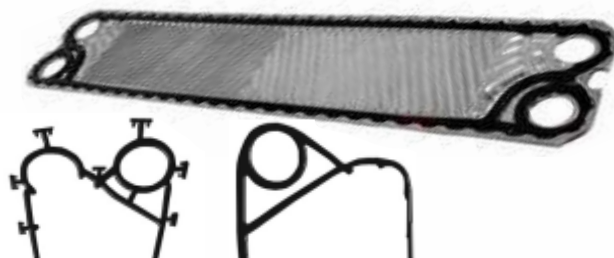

Fabricante

Modelos

Alfa Laval

A10B, Clip 6, Clip 8, Clip 10, AK-20, M10(M10B), M10M, M3, M6, M6M, M15B, M15F, P5, P13, P14, P22, P25, GMA30 SFM

APV

SR2, SR9, HM, HMB, HX, SR6 GL, R51(R5), SR-14 AH6, R-106 (R10), R-86 (R8), TR9 GN

Fischer

Mecon Eurocal 82

VT04, VT10, VT20 (versão HV),

VT405 (versão Clip), Vt40,

VT80 (versão HV), VT1306 (versão Glue),

Vt130 Clip

GEA

JUNTA BLENDER TROCADOR DE CALOR

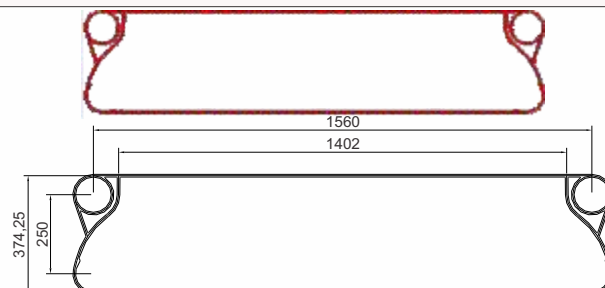

Código

CSB 1005

Material

Silicone

JUNTA TROCADOR DE CALOR M10BW

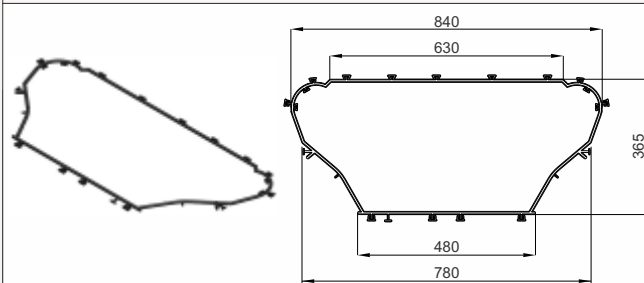

Código

CSB 6850

Material

EPDM

ANEL O'RING SELO VACUM

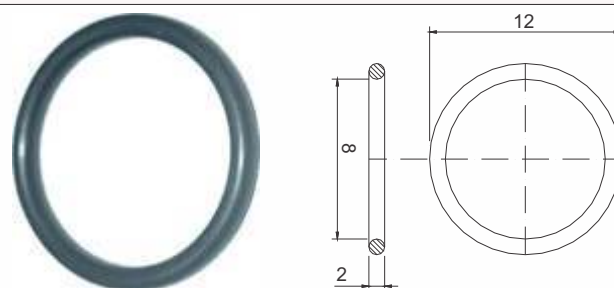

Código

CSB 4030

Material

Nitrílica

CASTROSUL INDÚSTRIA E COMÉRCIO DE PLÁSTICOS LTDA.

☎ (0XX) 41 3382-5016 ☎ (0XX) 41 3382-2643

🌐 WWW.CASTROSUL.COM.BR ✉ CASTROSUL@CASTROSUL.COM.BR

RUA D. PEDRO II, 506 • AFONSO PENA • VILA CENTENÁRIO DO SUL

CEP 83 050-250 • SÃO JOSÉ DOS PINHAIS • PARANÁ • BRASIL

JUNTAS DE VEDAÇÃO

ANEL O'RING VÁLVULA ISOBÁRICA

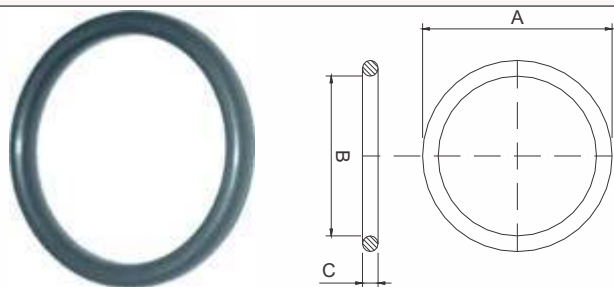

Código	A	B	C	Material
CSB 4466	30,65	19,99	5,33	EPDM
CSB 4467	46,75	39,69	3,53	
CSB 4468	15,16	9,92	2,62	
CSB 4469	12,29	8,73	1,78	

ANEL O'RING DO SNIF

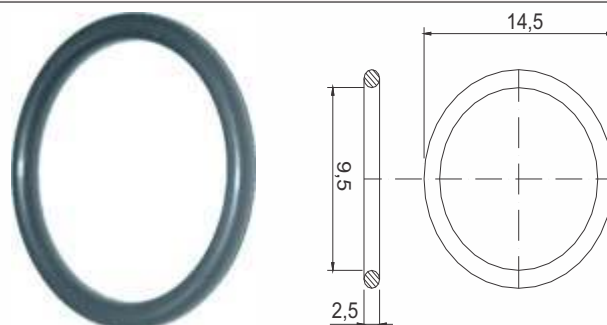

Código	Material
CSB 3978	Borracha Atóxica

ANEL O'RING COMANDO DO GARFO

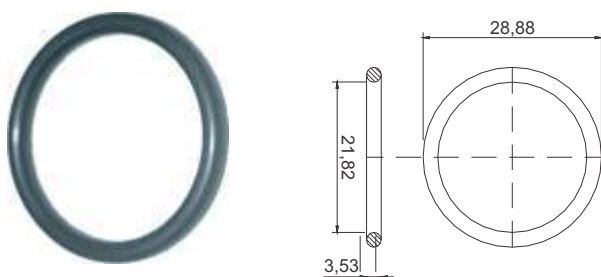

Código	Material
CSB 4470	EPDM

ANEL O'RING DO BATEDOR

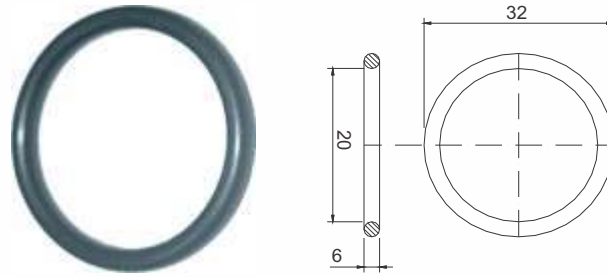

Código	Material
CSB 3980	Borracha Atóxica

ANEL O'RING DOSADOR DE LÚPULO

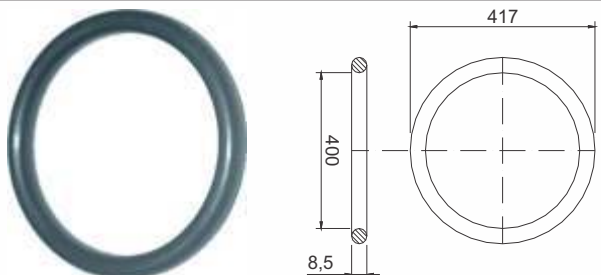

Código	Material
CSB 4480	Silicone Atóxico

ANEL O'RING DA TAMPA DO PNEUMÁTICO

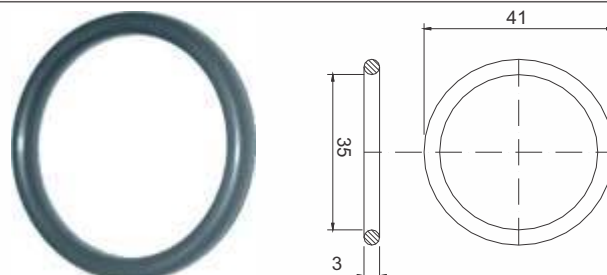

Código	Material
CSB 3981	Nitrílica

ANEL O'RING DA TAMPA DA CAMISA DO PISTÃO

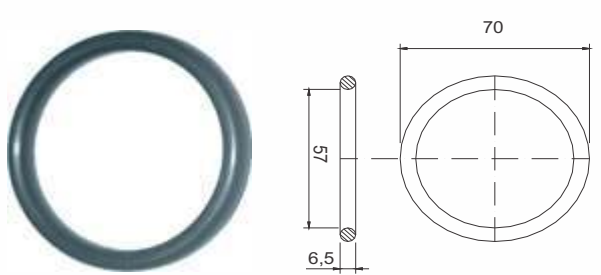

Código	Material
CSB 3982	Nitrílica

ANEL O'RING EM CORDÃO DE P.U. CORRUGADO

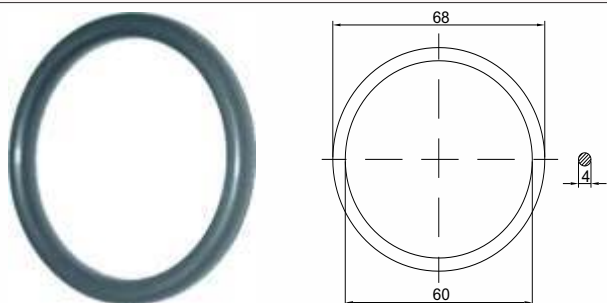

Código	Material
CSB 4926	P.U.

JUNTAS DE VEDAÇÃO

JUNTAS DAS CONEXÕES E LINHAS DA FILTRAÇÃO

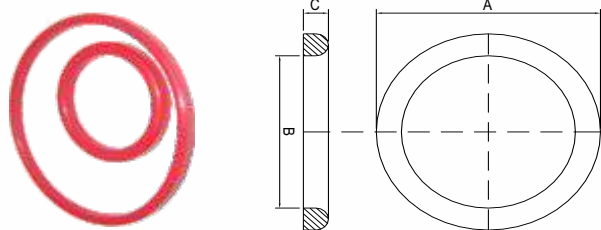

Código	A (∅)	B (∅)	C	Material
CSB 2960	96	86	5,5	Silicone Atóxico
CSB 3062 A	167	155	7	
CSB 3062 B	172,01	159,65	7,21	

ANEL RETANGULAR DE TEFLON

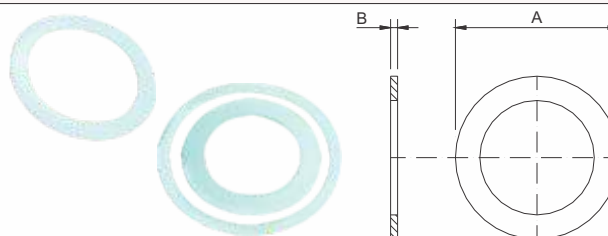

Código	A (∅)	B	Material
CSB 0206R	74	2	Teflon
CSB 0226	104	2	
CSB 0234	125	3	
CSB 0235	125	2	
CSB 0243	28	1,7	
CSB 1545	94	2	
CSB 1546	109	2	
CSB 1547	123	2,4	
CSB 3435	34,5	1,6	

VEDAÇÃO DE TEFLON

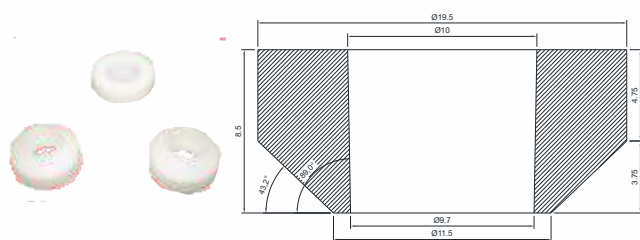

Código	Material
CSB 7050	Teflon Tarugo

JUNTA DE BORRACHA P/ VALVULA

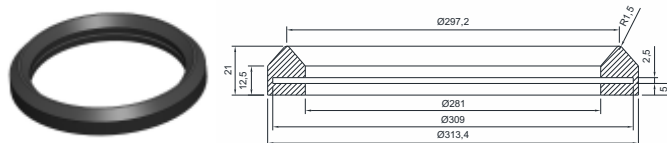

Código	Material
CSB 8153	Borracha Alimentícia

VEDAÇÃO DE TEFLON

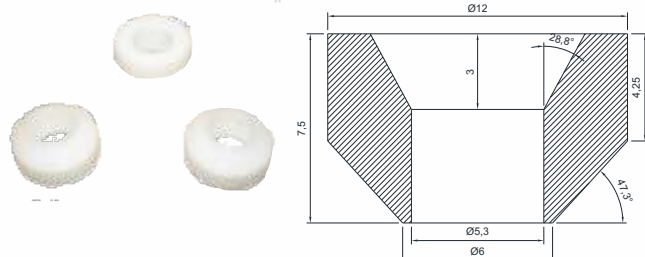

Código	Material
CSB 7048	Teflon Tarugo

JUNTA MICROMATIC

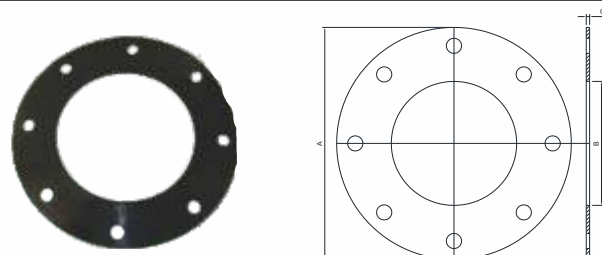

Código	A	B	C	Material
CSB 7727	340	208	3	Silicone Atóxico
CSB 7728	385	298	3,5	
CSB 7737	277	148	3	
CSB 7738	320	235	4	
CSB 7739	844	744	4,5	
CSB 9731	180	130	3	

ANEL DE VEDAÇÃO TIPO X

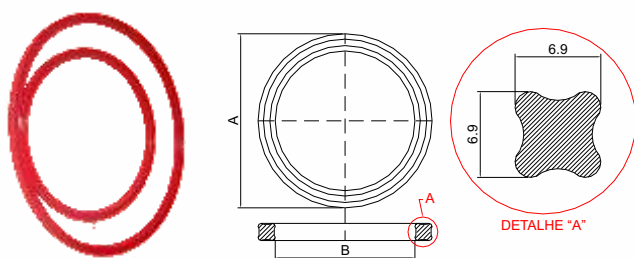

Código	A	B	Material
CSB 1200	140	126,2	Silicone Atóxico
CSB 2000	196,5	182,7	

JUNTA DE VEDAÇÃO XAROPARIA



Código	Material
CSB 11034	Viton

CASTROSUL INDÚSTRIA E COMÉRCIO DE PLÁSTICOS LTDA.

☎ (0XX) 41 3382-5016 ☎ (0XX) 41 3382-2643

🌐 WWW.CASTROSUL.COM.BR ✉ CASTROSUL@CASTROSUL.COM.BR

📍 RUA D. PEDRO II, 506 • AFONSO PENA • VILA CENTENÁRIO DO SUL

📮 CEP 83 050-250 • SÃO JOSÉ DOS PINHAIS • PARANÁ • BRASIL

JUNTAS DE VEDAÇÃO

JUNTA DE VEDAÇÃO

Código
CSB 4653

Material
Silicone Atóxico

BORRACHA RETANGULAR

Código	A	B	C	Material
CSB 4901	160	130	4,8	Nitrílica
CSB 4902	130	120	3,5	

ANEL DE VEDAÇÃO CÔNICO

Código
CSB 4187

Material
Silicone Atóxico

ANEL DE VEDAÇÃO

Código
CSB 4895

Material
Viton

ANEL DE VEDAÇÃO

Código
CSB 3566

Material
Silicone Atóxico

MEMBRANA DE VEDAÇÃO

Código
CSB 7391

Material
Silicone Atóxico

JUNTA DE VEDAÇÃO PARA SEPARADOR DE COLA

Código
CSB 4843

Material
Viton

JUNTA DE VEDAÇÃO

Código
CSB 4758

Material
EPDM

JUNTAS DE VEDAÇÃO

JUNTA DE VEDAÇÃO

Código
CSB 4874

Material
EPDM

ANEL DE VEDAÇÃO

Código
CSB 2393

Material
Silicone Atóxico

ANEL COGUMELO

Código
CSB 1213

Material
Nitrílica

ANEL DE VEDAÇÃO

Código
CSB 2334

Material
Vitón

ANEL COM INSERTO DE AÇO

Código
CSB 1981

Material
Nitrílica e Aço Inox

ANEL DE VEDAÇÃO

Código
CSB 2348

Material
Silicone Atóxico

ANEL DE VEDAÇÃO

Código
CSB 2233

Material
Silicone Atóxico

ANEL DE VEDAÇÃO

Código	A	B	C	Material
CSB 0801	40	20	9	Silicone Atóxico
CSB 3297	75	55	12	

JUNTAS DE VEDAÇÃO

ANEL DE VEDAÇÃO

Código	Material
CSB 3573	Silicone Atóxico

ANEL DE VEDAÇÃO

Código	Material
CSB 1214	EPDM

ANEL DE VEDAÇÃO

Código	A	B	C	Material
CSB 4165	25,2	7,8	4	Viton
CSB 4166	33,2	14,6	3,5	
CSB 4167	53,8	15,6	3,5	

ANEL DE VEDAÇÃO TRIANGULAR

Código	Material
CSB 2279	Silicone Atóxico

ANEL DE VEDAÇÃO

Código	A	B	C	Material
CSB 1824	31,8	21,8	5,4	Silicone Atóxico
CSB 2289	38,3	23,8	6,7	
CSB 4632	44,5	35	5	EPDM
CSB 4633	59,8	48,5	5	
CSB 4634	72,8	61	5	
CSB 4635	84	71	5,5	

ANEL KOLBEN RETANGULAR

Código	Material
CSB 2070 KA	Silicone Atóxico

ANEL DE VEDAÇÃO

Código	Material
CSB 4137	Silicone Translúcido

ARRUELA RED

Código	Material
CSB 3950	Silicone Atóxico

JUNTAS DE VEDAÇÃO

GUARNIÇÃO

Código	Material
CSB 0818	Silicone Translúcido

JUNTA DE VEDAÇÃO

Código	Material
CSB 4201	Silicone Translúcido

JUNTA DE VEDAÇÃO

Código	Material
CSB 1949	Silicone

GUARNIÇÃO

Código	A	B	Material
CSB 1454	48	49	Silicone Atóxico
CSB 1454 M	47	46	

JUNTA DE VEDAÇÃO

Código	Material
CSB 2680	EPDM

JUNTA DE VEDAÇÃO

Código	A	B	C	D	E	F	Material
CSB 2101	79,5	77	62,5	31	15	12	EPDM
CSB 3107	108	106	88	38	19	12,5	

JUNTA DE VEDAÇÃO

Código	Material
CSB 3680	EPDM

JUNTAS DIVERSAS

Código	A (Ø)	B (Ø)	C	Material
CSB 1521	73	61	6	Silicone Atóxico
CSB 1522	89	77	6,5	

JUNTAS DE VEDAÇÃO

JUNTAS DIVERSAS

Código
CSB 0064

Material
Silicone Atóxico

VEDAÇÃO

Código
CSB 2321

Material
EPDM

JUNTAS DIVERSAS

Código
CSB 1457

Material
Silicone Atóxico

VÁLVULA DE VEDAÇÃO

Código
CSB 0253

Material
Silicone Atóxico

JUNTAS DIVERSAS

Código	A (Ø)	B (Ø)	C	Material
CSB 0004	113	89	12	Silicone Atóxico
CSB 0005	62	41	12	
CSB 0006	153	129	12	

ANEL PARA VÁLVULA DE RETENÇÃO

Código
CSB 5452

Material
EPDM

ARRUELA DE VEDAÇÃO PARA TPO

Código
CSB 4873

Material
Silicone Atóxico

JUNTA DE VEDAÇÃO

Código
CSB 3792

Material
Silicone Atóxico

JUNTAS DE VEDAÇÃO

JUNTA DE VEDAÇÃO

Código	Material
CSB 3105	Silicone Atóxico

ANEL DE VEDAÇÃO

Código	A (∅)	B (∅)	C	Material
CSB 1069	508	480	13,5	Silicone Atóxico
CSB 1280	475	429	14	

JUNTA DE VEDAÇÃO

Código	Material
CSB 3215	Silicone Atóxico

ANEL DE VEDAÇÃO TIPO U

Código	A (∅)	B (∅)	C	D	Material
CSB 1210	530	483	15	19	Silicone Atóxico
CSB 1635	530	462	14	30	
CSB 2190	501,5	448,5	12,5	23	
CSB 2823	554	502	17	21	
CSB 4302	395	349	15	19	

ANEL DE VEDAÇÃO TIPO U

Código	Material
CSB 1253	Silicone Atóxico

ANEL DE VEDAÇÃO TIPO U

Código	Material
CSB 3635	Silicone Atóxico

JUNTA DE VEDAÇÃO

Código	Material
CSB 3543	Silicone Atóxico

DIAFRAGMA DA BOMBA

Código	Material
CSB 2129	Nitrílica

JUNTAS DE VEDAÇÃO

FILTRO DE AR COM GUARNIÇÃO

Código
CSB 5564

Material
Silicone Atóxico

ANEL PARA SUPORTE DE ÓCULOS

Código
CSB 10430

Material
Silicone Translúcido

VEDAÇÃO PARA VÁLVULA DE PULSAÇÃO MECAIR

Código
CSB 5565

Material
Nitrílica

JUNTA PEQUENA PARA FILTRO

Código
CSB 10309

Material
Borracha Nitrílica

ARRUELA PARA VEDAÇÃO

Código
CSB 5615

Material
Silicone Atóxico

ANEL DE VEDAÇÃO

Código
CSB 10397

Material
Teflon

ANEL DE VEDAÇÃO RETANGULAR

Código
CSB 10398

Material
Teflon

ANEL DE VEDAÇÃO

Código
CSB 10399

Material
Borracha Nitrílica

JUNTAS DE VEDAÇÃO

JUNTA TIPO PRATO SEM FURAÇÃO

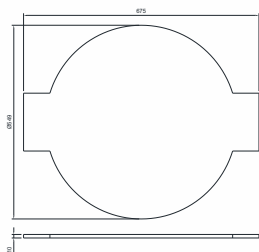

Código
CSB 103012

Material
Borracha Nitrílica

VEDAÇÃO

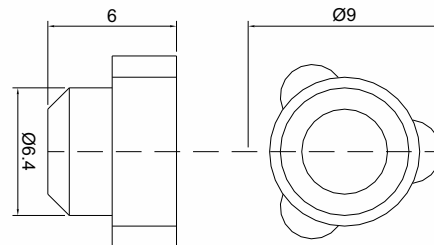

Código
CSB 1997

Material
Silicone Atóxico

JUNTA TIPO PRATO COM FURAÇÃO

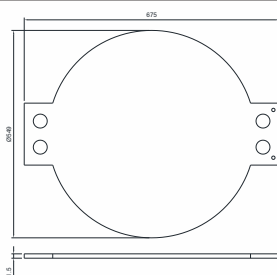

Código
CSB 10311

Material
Borracha Nitrílica

KIT VEDAÇÃO

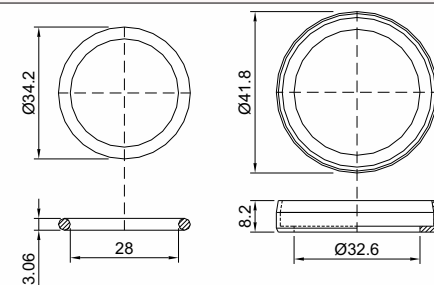

Código
CSB 13 KV

Material
Nitrílica

O'RING COM ANEL INTERNO

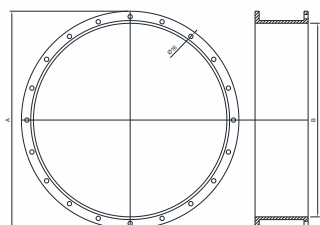

Código	A (Ø)	B (Ø)	Material
CSB 7402 PU	795	707	Poliuretano
CSB 7403 PU	879	792	

VEDAÇÃO

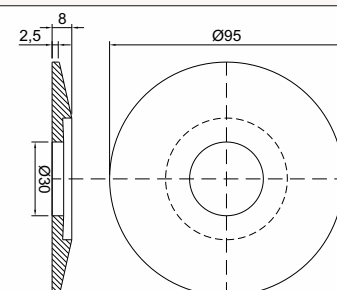

Código
CSB 3902

Material
Nitrílica

O'RING COM ANEL INTERNO

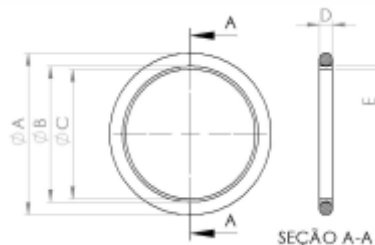

Código	A (Ø)	B (Ø)	C (Ø)	D	E	F	Material
CSB 7248	43,6	36,6	35	3,5	0,8	3,5	Silicone Atóxico
CSB 7249	22,2	17	13,8	2,6	1,6	2,9	
CSB 7250	20,7	15,5	13,8	2,6	0,85	2,6	

VEDAÇÃO PARA TORNEIRA

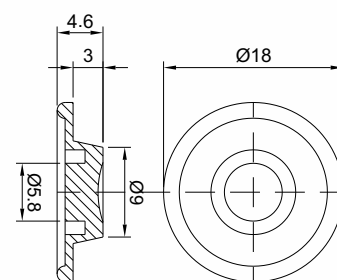

Código
CSB 2189

Material
Nitrílica

CASTROSUL INDÚSTRIA E COMÉRCIO DE PLÁSTICOS LTDA.

☎ (0XX) 41 3382-5016 ☎ (0XX) 41 3382-2643

🌐 WWW.CASTROSUL.COM.BR ✉ CASTROSUL@CASTROSUL.COM.BR

📍 RUA D. PEDRO II, 506 • AFONSO PENA • VILA CENTENÁRIO DO SUL

📄 CEP 83 050-250 • SÃO JOSÉ DOS PINHAIS • PARANÁ • BRASIL

JUNTAS DE VEDAÇÃO

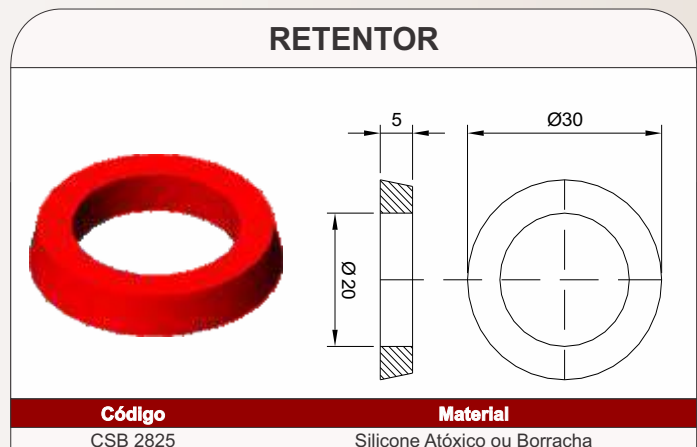
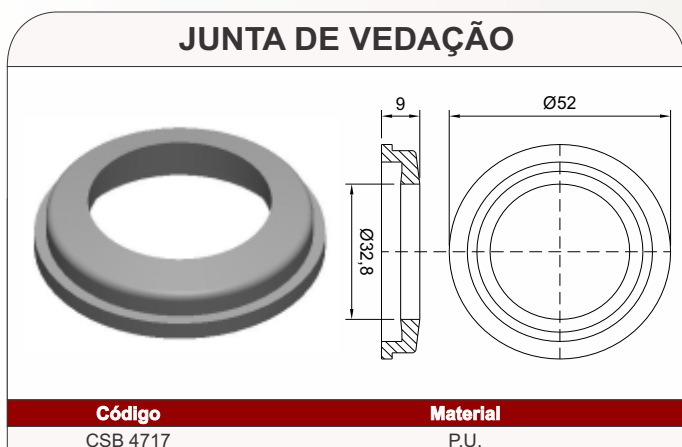
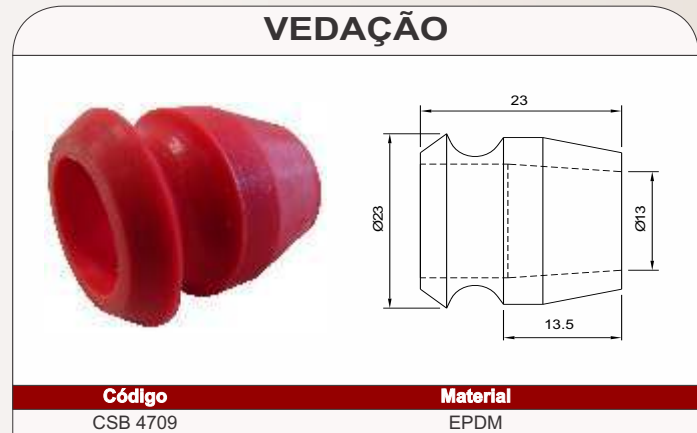
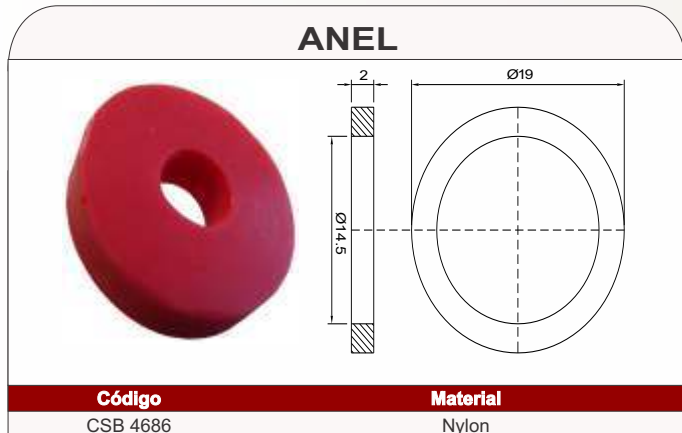
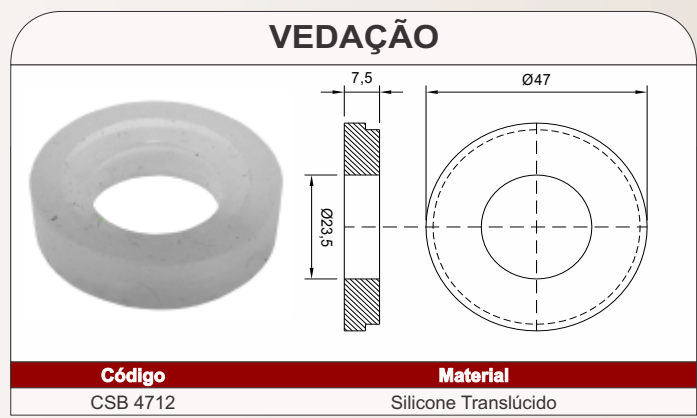
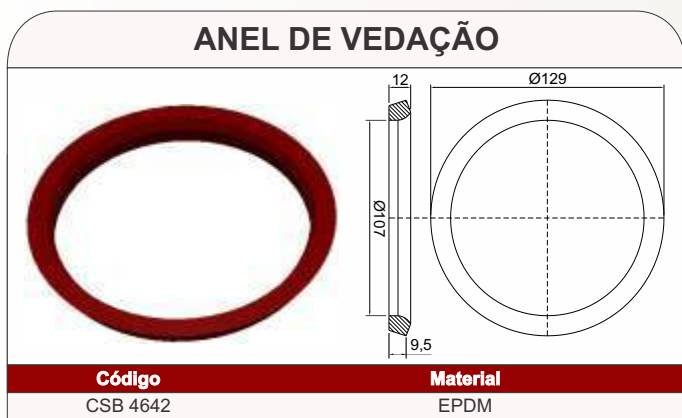
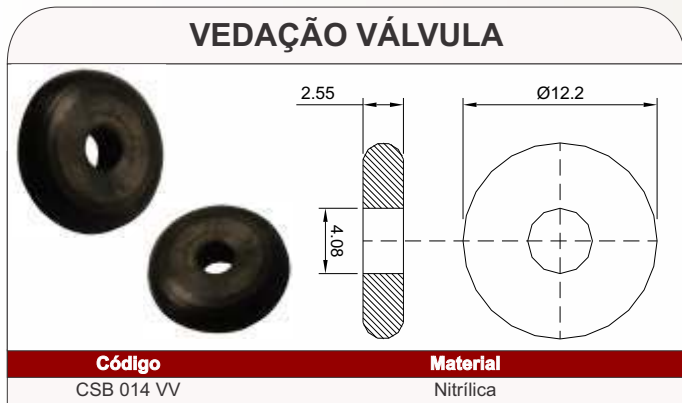

JUNTAS DE VEDAÇÃO

DISCO

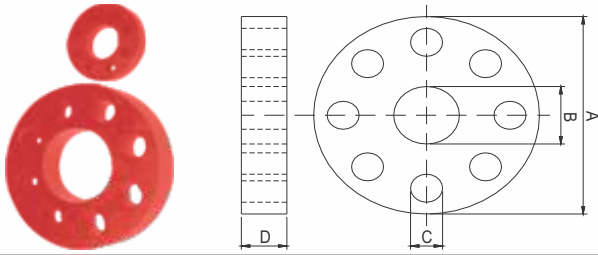

Código	A	B	C	D	Furos	Material
CSB 1101	85	37	11	15,5	8	Silicone Atóxico
CSB 1102	134	39	19	27	8	
CSB 1103	133	64	19	21	6	
CSB 1104	134	28,8	13	24,5	8	
CSB 1105	139	51	20	16	8	
CSB 1106	149	49,5	21,5	19,5	8	
CSB 1107	160	88	20	26	8	
CSB 1108	169	96	20	29	12	
CSB 1109	179	80	26	30	8	

JUNTA VEDAÇÃO DA TUBEIRA

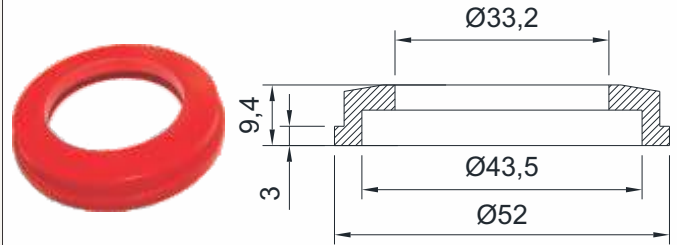

Código	Material
CSB 9183	Poliuretano

BORRACHA COMPRESSORA

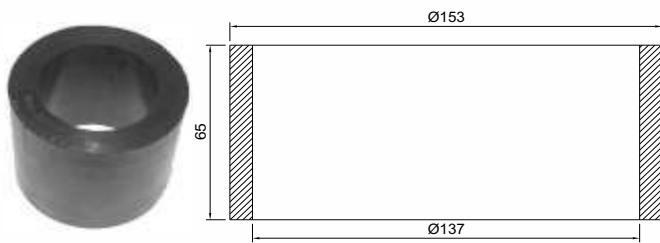

Código	Material
CSB 5277	Nitrílica

KIT 2 PEÇAS P/ REPARO PARA DUPLA SEDE

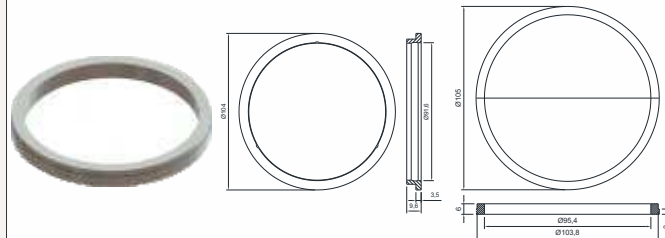

Código	Material
CSB 5382 TFE	Borracha EPDM

KIT PARA TORNEIRA

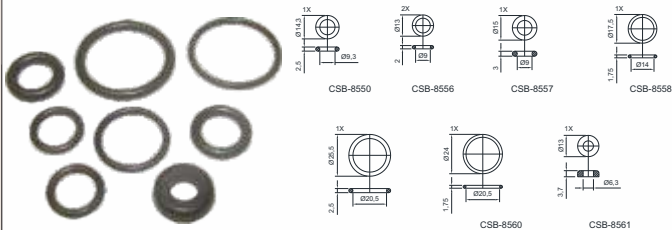

Código	Material
CSB 8202	Borracha Alimentícia

KIT VEDAÇÃO BALANÇA PROJETO 265

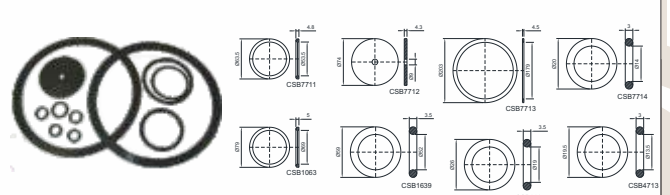

Código	Material
CSB 7649	Silicone Atóxico

KIT DE REPARO SOPRADORA TUBEIRA



Código	Material
CSB 4189	Poliacetal/Teflon/Nitrílica

KIT VEDAÇÃO BALANÇA PROJETO 140/17

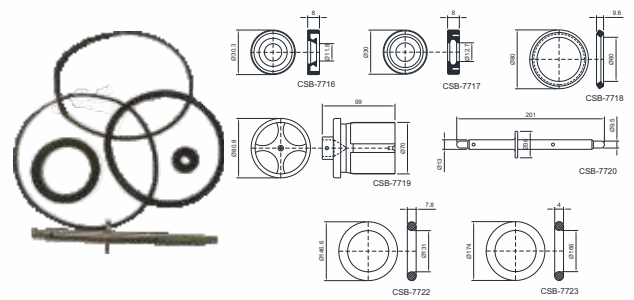

Código	Material
CSB 7650	Silicone Atóxico

JUNTAS DE VEDAÇÃO

KIT VEDAÇÃO VÁLVULA QUEBRA VÁCUO

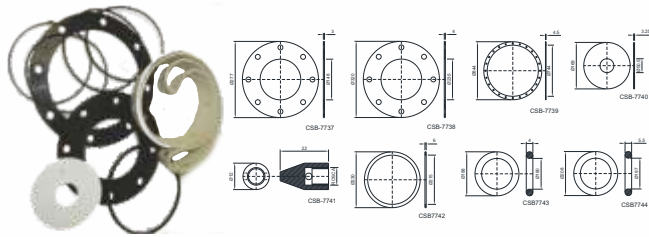

Código
CSB 7647

Material
Silicone Atóxico

VEDAÇÃO DA PROVADEIRA

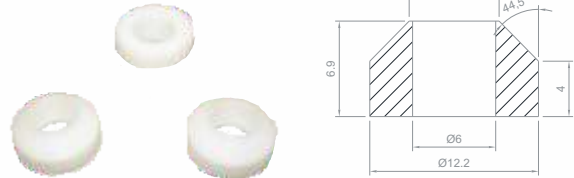

Código
CSB 10041

Material
Teflon Tarugo

KIT VÁCUO SEGURANÇA

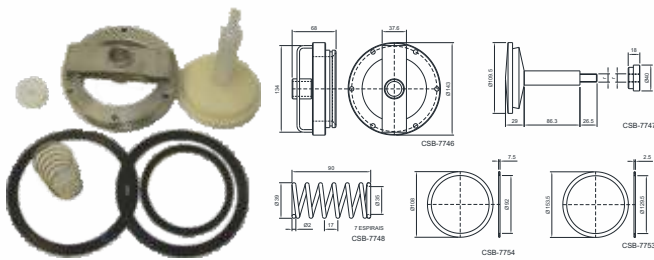

Código
CSB 7648

Material
Aço Inóx

JUNTA PROVADEIRA

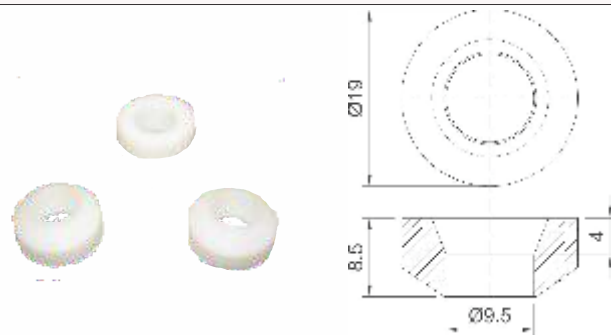

Código
CSB 12140

Material
Teflon Tarugo

TAMPA DA PROVADEIRA

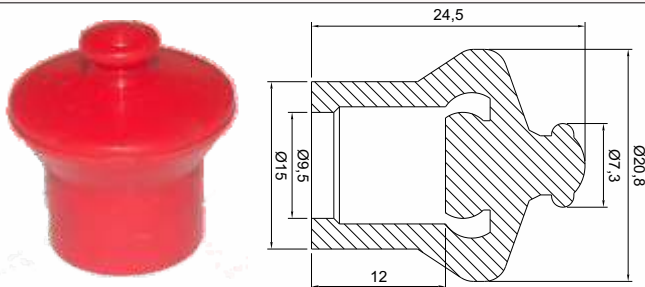

Código
CSB 3554

Material
Silicone Atóxico

ENCOSTO PARA ANEL O'RING

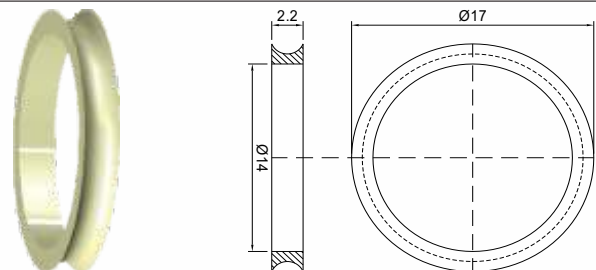

Código
CSB 3563

Material
Teflon ou UHMW

JUNTA VEDAÇÃO PROVADEIRA

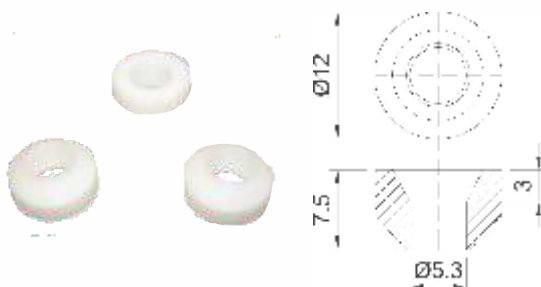

Código
CSB 12139

Material
Teflon Tarugo

SUPORE PARA ANEL DE VEDAÇÃO O'RING

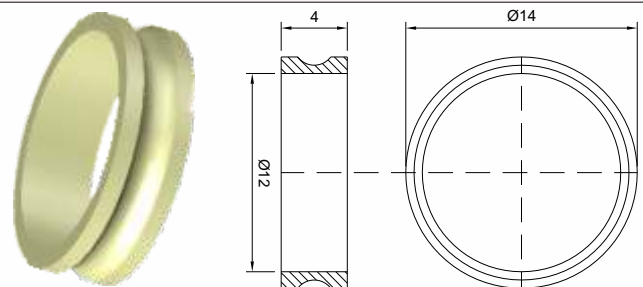

Código
CSB 3815

Material
Teflon

JUNTAS DE VEDAÇÃO

ENCOSTO PARA ANEL O'RING

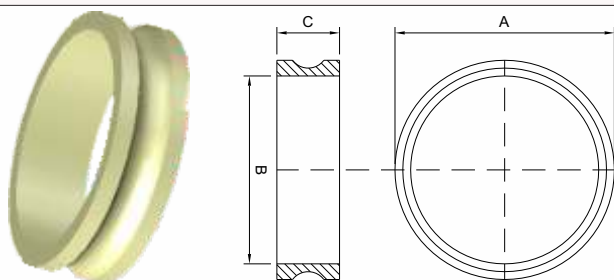

Código	A	B	C	Material
CSB 3443 E	14,5	12,5	3,5	Nylon/Teflon
CSB 3563	17	14	2,2	
CSB 3815	14	12	4	

PEÇA DE CONTRA-PRESSÃO

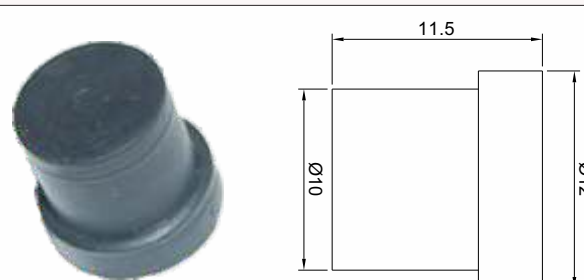

Código	A	B	C	Material
CSB 3428	12	10	11,5	EPDM
CSB 4554	12,6	10,3	13	
CSB 4640	12,5	10,5	12,3	

ANEL V RING

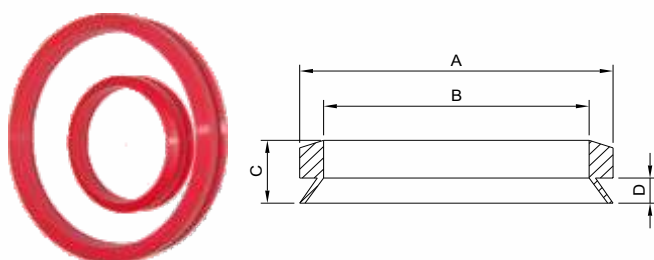

Código	A (Ø)	B (Ø)	C	D	Material
CSB 2173	59	50	12,5	5	Silicone Atóxico
CSB 2174	50	40	12,5	5	

RETENTOR DE VEDAÇÃO

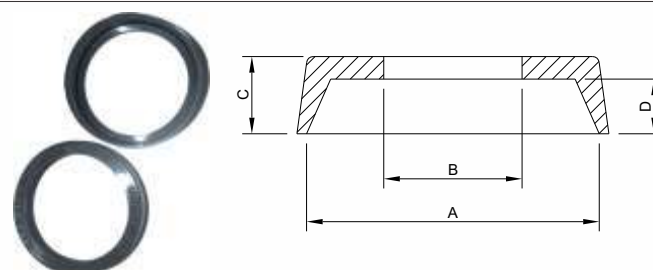

Código	A	B	C	D	Material
CSB 2208	48,6	29,4	8,6	6,1	Nitrílica
CSB 4038	48,5	21,5	12	8,5	

ANEL V RING

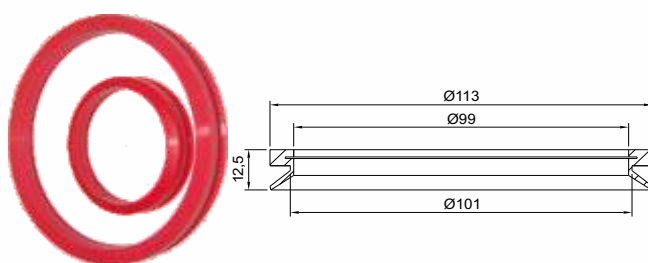

Código	Material
CSB 2280	Silicone Atóxico

ANEL RASPADOR

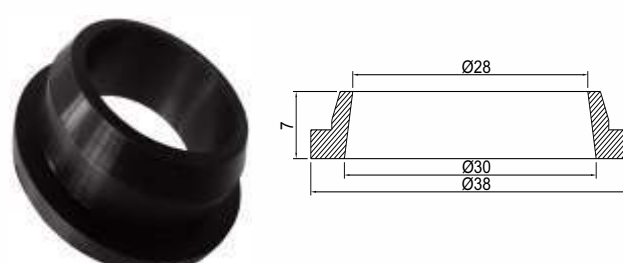

Código	Material
CSB 4803	Nitrílica

BÓIA DE CONTRA PRESSAO

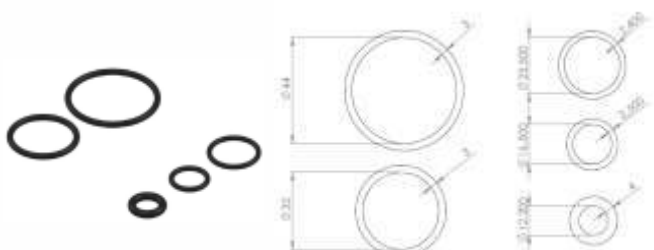

Código	Material
CSB 5335	Borracha Nitrílica

REPARO PARA PISTÃO

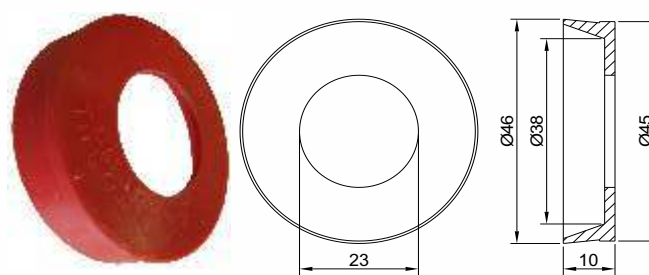

Código	Material
CSB 4892	Nitrílica

CASTROSUL INDÚSTRIA E COMÉRCIO DE PLÁSTICOS LTDA.

☎ (0XX) 41 3382-5016 ☎ (0XX) 41 3382-2643

🌐 WWW.CASTROSUL.COM.BR ✉ CASTROSUL@CASTROSUL.COM.BR

RUA D. PEDRO II, 506 • AFONSO PENA • VILA CENTENÁRIO DO SUL

CEP 83 050-250 • SÃO JOSÉ DOS PINHAIS • PARANÁ • BRASIL

JUNTAS DE VEDAÇÃO

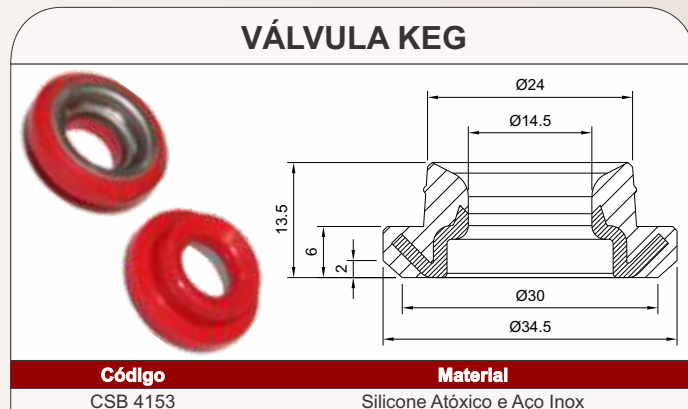
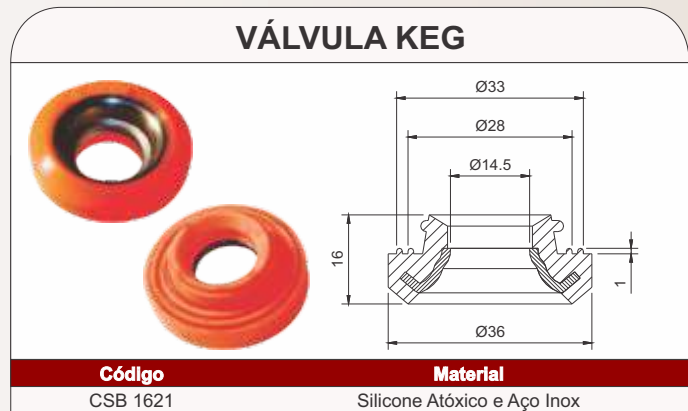
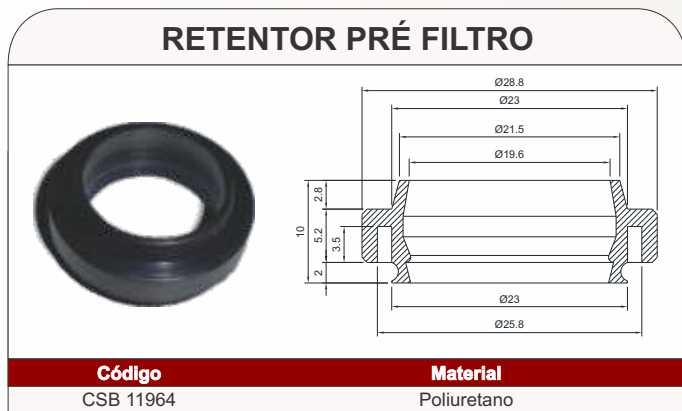
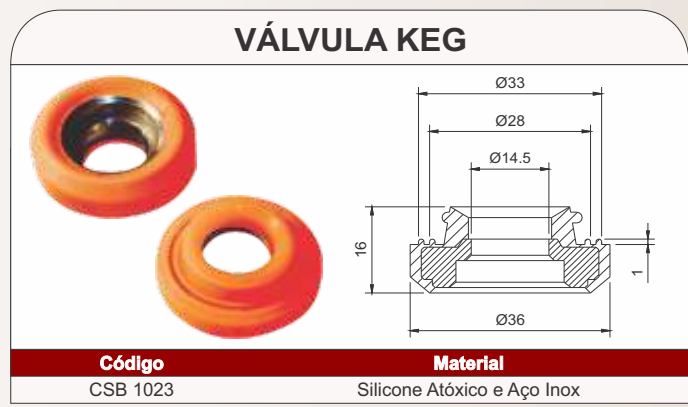
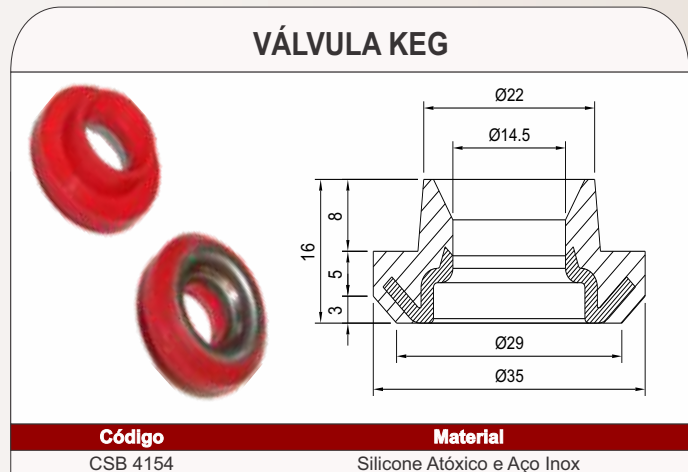
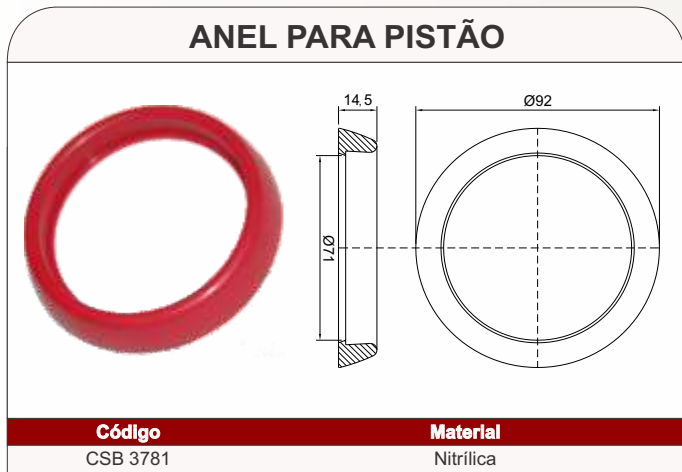

JUNTAS DE VEDAÇÃO

ANEL O'RING PARA TROCADOR DE CALOR

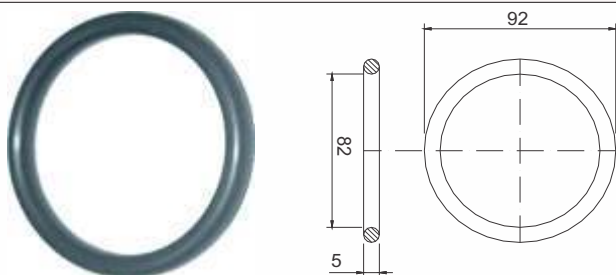

Código
CSB 5176

Material
Silicone Atóxico

GAXETA P/ ÊMBOLO DOSADOR REQUEIJÃO

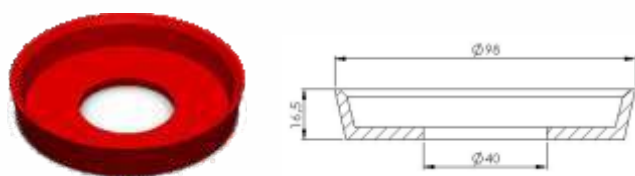

Código
CSB 1029

Material
Silicone Atóxico

CHAPA LATERAL ESQUERDO

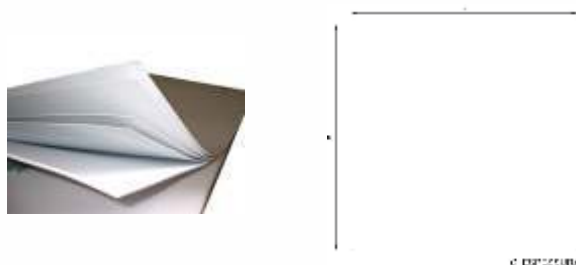

Código	A	B	C	Material
CSB 12198	395	890	8	Policarbonato Chapa

MANTA EM NITRÍLICA

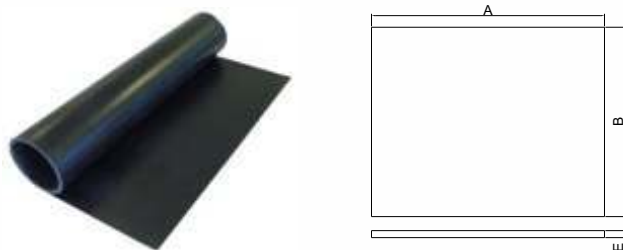

(E) Espessura
1 a 10 mm

Material
Nitrílica

MANTA EM P.U.

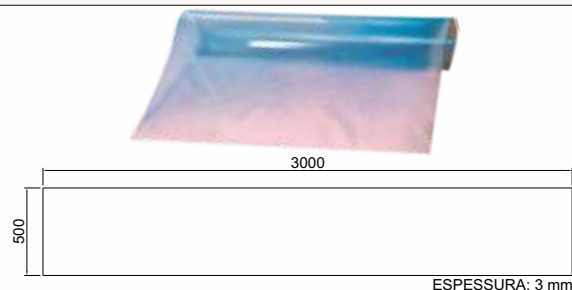

Código
CSB 3821

Material
P.U.

TUBO DE AR FLEXÍVEL

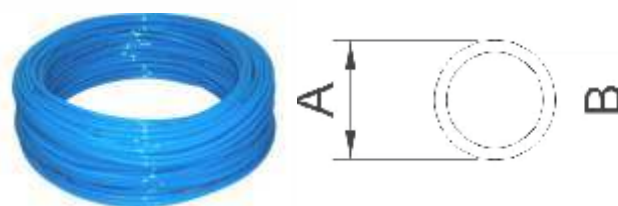

Código	A	B	Material
CSB 11828	6	4	Poliuretano
CSB 11930	8	-	
CSB 11931	10	-	
CSB 11932	12	-	
CSB 12183	4	-	

MANGUEIRAS EM SILICONE

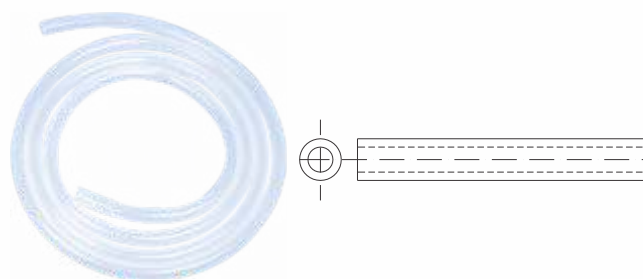

Código	Medida	Material
CSB 0200	5x3	Silicone Atóxico
CSB 0201	8x4	
CSB 0202	10x5	
CSB 0203	10x6	
CSB 0204	12x12	
CSB 0205	11,5x8	
CSB 0206	12x8	
CSB 0207	14x8	
CSB 0208	14,6x9,5	
CSB 0210 M	16x12	
CSB 3729	13,8x7,8	

CASTROSUL INDÚSTRIA E COMÉRCIO DE PLÁSTICOS LTDA.

☎ (0XX) 41 3382-5016 ☎ (0XX) 41 3382-2643

🌐 WWW.CASTROSUL.COM.BR ✉ CASTROSUL@CASTROSUL.COM.BR

RUA D. PEDRO II, 506 • AFONSO PENA • VILA CENTENÁRIO DO SUL

CEP 83 050-250 • SÃO JOSÉ DOS PINHAIS • PARANÁ • BRASIL

JUNTAS DE VEDAÇÃO

CORDÃO EM P.U. LISO OU CORRUGADO/NITRÍLICA



Código

CSB 11292

A (∅)

1 a 15 mm

Material

P.U. ou Nitrílica

BUCHA

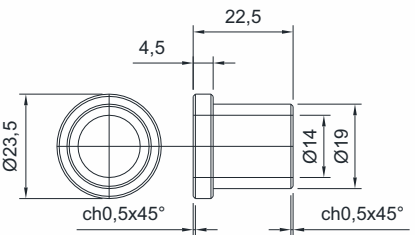

Código

CSB 11152

Material

GRAFITE

BORRACHA DE VEDAÇÃO

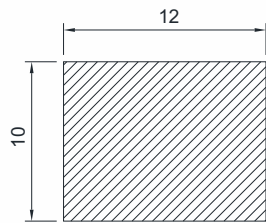

*Medidas Diversas

Código

CSB 9881

Material

Espunjosa

JUNTA DE VEDAÇÃO



Código

CSB 7688

Material

Silicone Atóxico

MANTA COM LONA

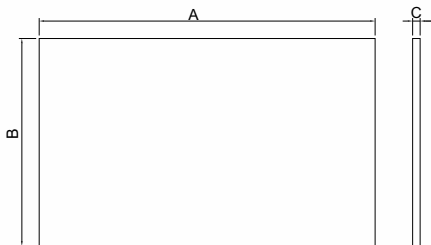

Código

CSB 4962

A

200

B

100

C

0,6

Material

Nitrílica

CSB 4795

1000

200

3

Silicone Atóxico

CSB 4773

1000

200

1/8"

EPDM

CSB 8155-PU

1000

1000

8

Poliuretano

JUNTA TANQUES

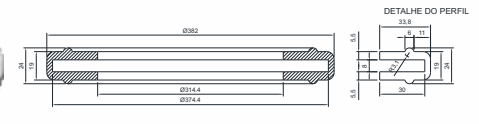

Código

CSB 9394

Material

Silicone Atóxico

CORDÃO PERFIL QUADRADO

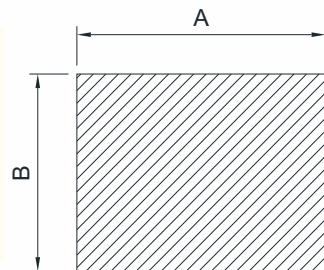

*Medidas Diversas

Comprimento

Conforme Necessidade

Material

Silicone e Borrachas Diversas

KIT MICROMATIC VÁCUO

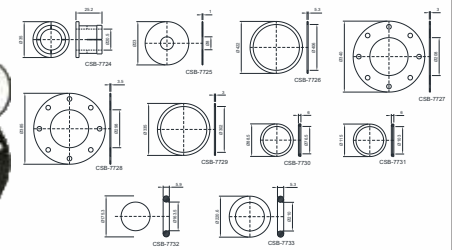

Código

CSB 7651

Material

Silicone Atóxico