

PERFIS DE TRANSPORTE

CATÁLOGO DE COMPONENTES

SUMÁRIO

PERFIL TIPO: C, L, T, U	02-14
PERFIL TIPO Z, PERFIL GUIA	15-18
PERFIL AÉREO, PERFIL RETANGULAR	18-22
PERFIS DIVERSOS	23-33
PERFIS EM AÇO INÓX	33-34
PERFIS EM BORRACHA E SILICONE	35-39



PERFIS DE TRANSPORTE

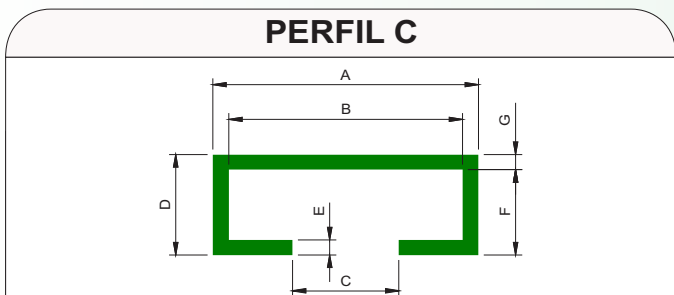

Código	A	B	C	D	E	F	G	Material
CSB 0011 C	44	39	26	14	2,6	11	3	Polímero com Resistência a Abrasão
CSB 0022 C	60	51	40	12	2,5	9	3	
CSB 0060 C	50	40,5	33	16	2,7	13	3	
CSB 0207 C	70	63,5	56	13	3	10	3	
CSB 0208 C	38	32	25	9,5	3	6,5		
CSB 0209 C	41	31,5	20	10	3	7	3,5	
CSB 0210 C	103	97	55	20	2	18	3	
CSB 0547 C	45	38	33	14,5	3	11,5	3	
CSB 0556 C	45	38,4	34	14,3	3	11,3	3	
CSB 0557 C	52	42	22	15	5	10	5	
CSB 0558 C	46	42	31	12,5	2	10,5	2	
CSB 0909 C	90	82	60	14	4	9	5	
CSB 1220 C	36	22	15	14	2	8	6	
CSB 1451 C	26	20	14	12,7	3	9,7	3	
CSB 1452 C	40	32	29	13	3	10	3	
CSB 1453 C	40	31	27	10,2	3	6,2	4	
CSB 2990	45	39	32	12,7	3	9,7	3	
CSB 3306	25	17	11	14	3	9	5	
CSB 3225	61	51	41	13	3	10	3	
CSB 3250	26	19	13	15	3	6,2	8,8	
CSB 3251	26	19	13	12	3	6,2	5,8	
CSB 3527	12,2	8,1	6	11	3	6,6	4,4	
CSB 3619	45	39	26	18	3	15	3	
CSB 3577	79	41	20	15	3	11	4	
CSB 3942	51	42	29	14,3	3	11,3	3	
CSB 3945	45,7	39	32	12,7	3	9,7	3	
CSB 3984	41,8	33	20	10	3	7	3	
CSB 6910	45	39	28	14,3	3	11,3	3	
CSB 6911	56	52	42	13	3	10	3	
CSB 6912	64	56	40	10	3	7	3	
CSB 6913	81	75	70	8	3	6	2	
CSB 3750	25	19	13	12	3	6	6	
CSB 4054	20	13,5	7,5	15	3	9	6	
CSB 3485	20	14,5	9	14	2,6	9,3	4,7	
CSB 4965	51	42	29	14,7	3	11,3	3	

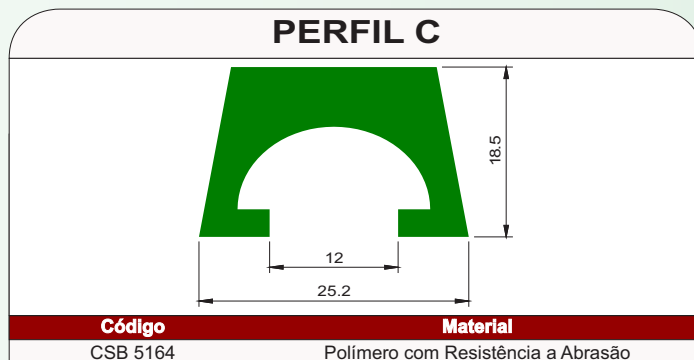

Código	Material
CSB 5164	Polímero com Resistência a Abrasão

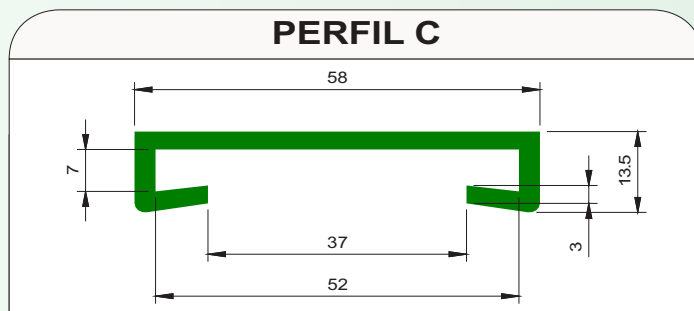

Código	Material
CSB 0548	Polímero com Resistência a Abrasão

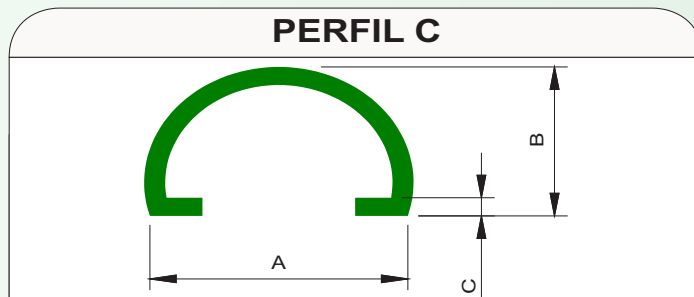

Código	A	B	C	Material
CSB 2193	22	15	3	Polímero com Resistência a Abrasão
CSB 3254	22	15	3	
CSB 4385	20	13,5	2	
CSB 5166	24,5	16,5	2	

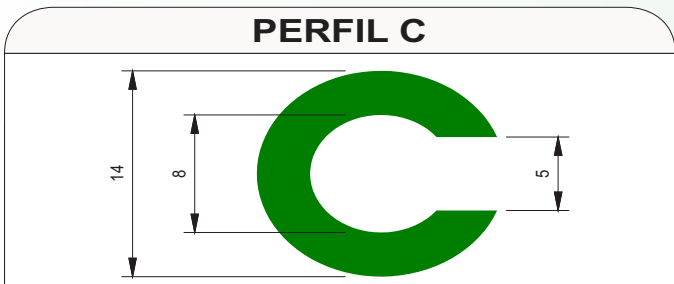

Código	Material
CSB 0563	Polímero com Resistência a Abrasão

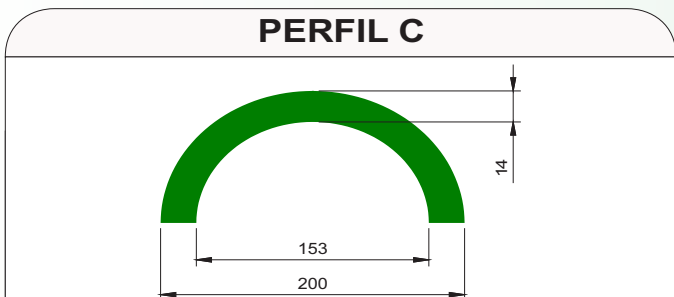

Código	Material
CSB 5168	Polímero com Resistência a Abrasão

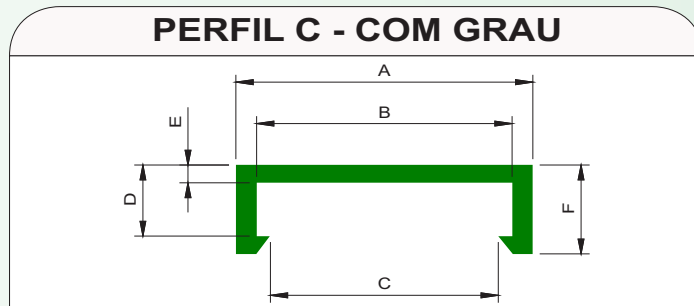

Código	A	B	C	D	E	F	Material
CSB 0123 R	90	82	65	10	4	14	Polímero com Resistência a Abrasão
CSB 0546	43	39	35	7	3	15	
CSB 0550	40	32,3	29,3	9,4	3	12,4	
CSB 3752	43	39	34	40	3	15	
CSB 5033	51	41,3	33	12,2	2,9	16,3	
CSB 6914	28	22	17,5	6,3	3	9,3	
CSB 6915	51	41	32	13	3	16	
CSB 6916	70	64	51	10	3	13	
CSB 6917	70	64	56	9,5	3	12,5	
CSB 6918	17	15	12,5	5	3	6	
CSB 4846	40	31	27,5	7,2	4	10,2	
CSB 4847	40	32	29	6	3	12	

PERFIS DE TRANSPORTE

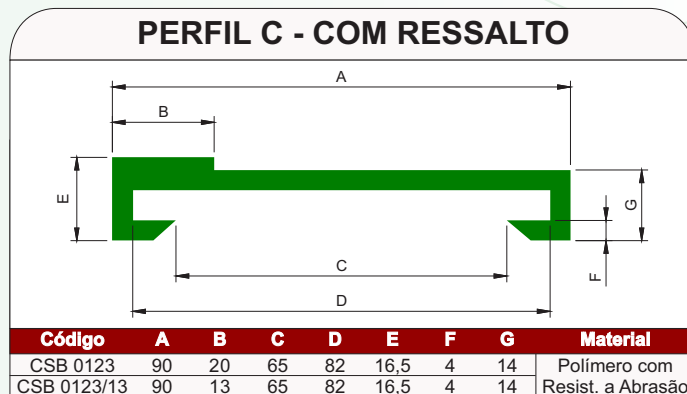
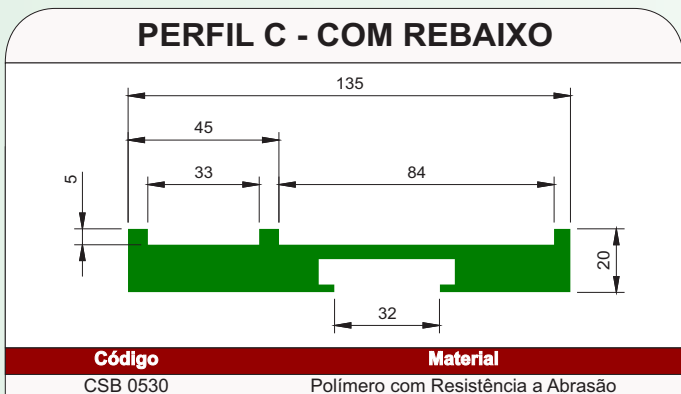
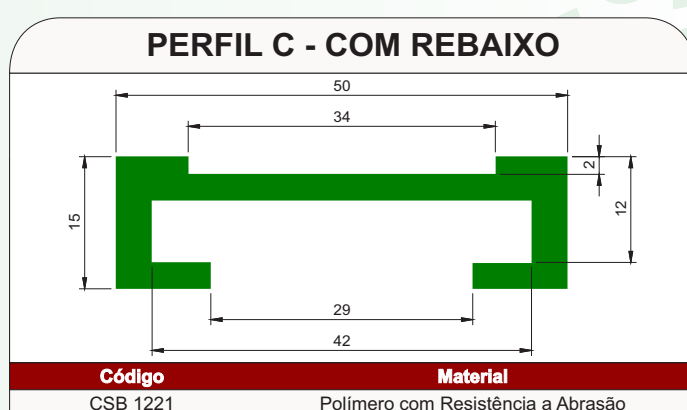
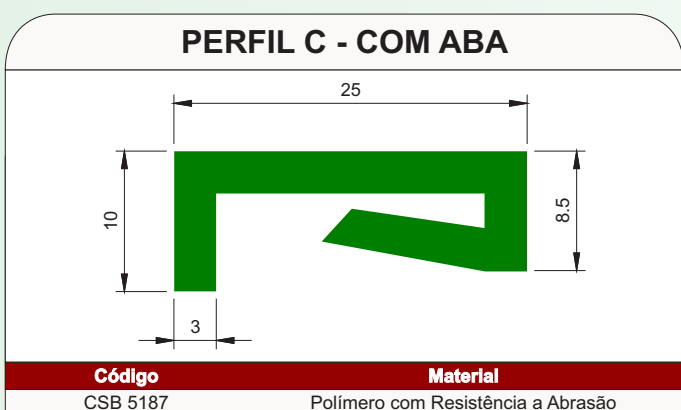
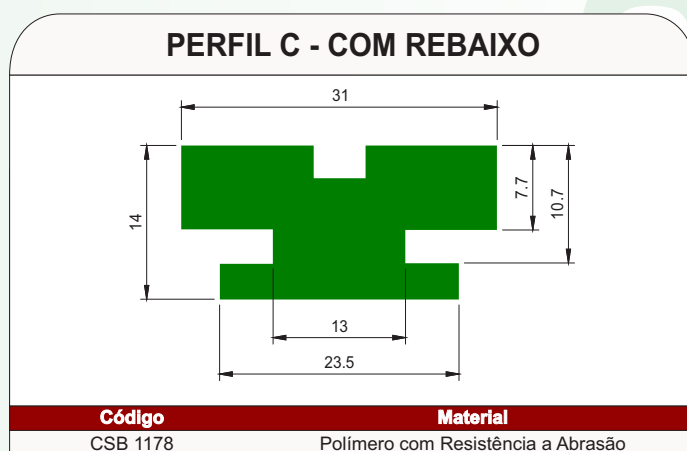
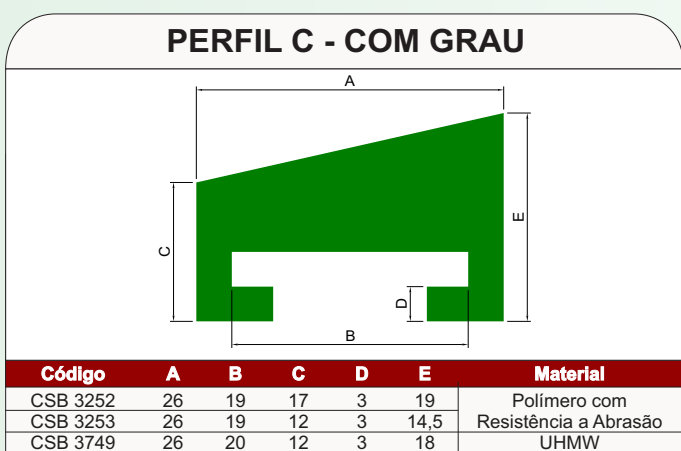
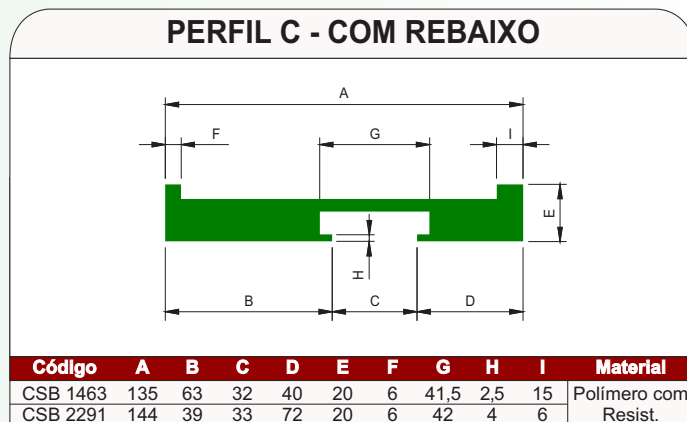
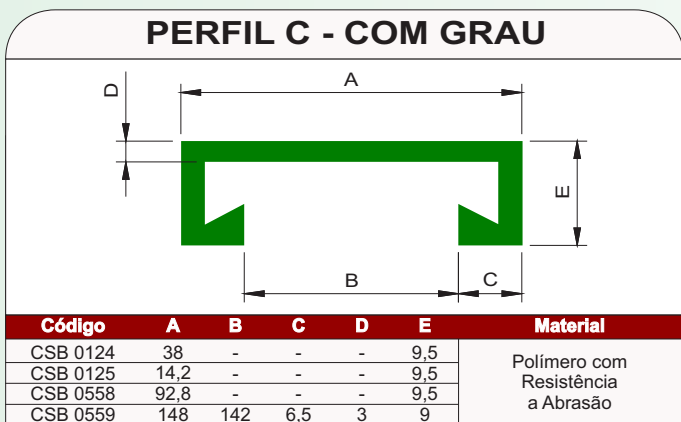

PERFIS DE TRANSPORTE

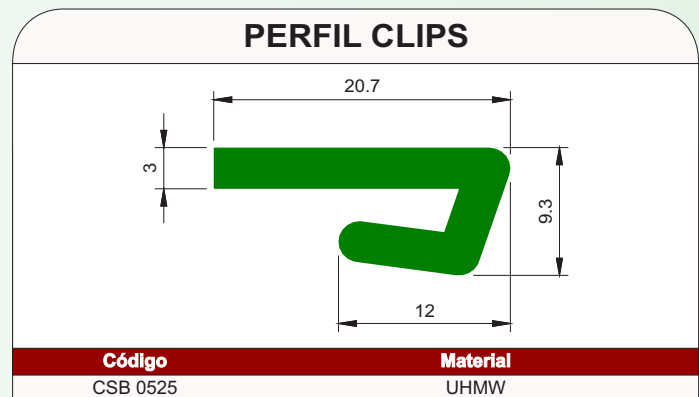
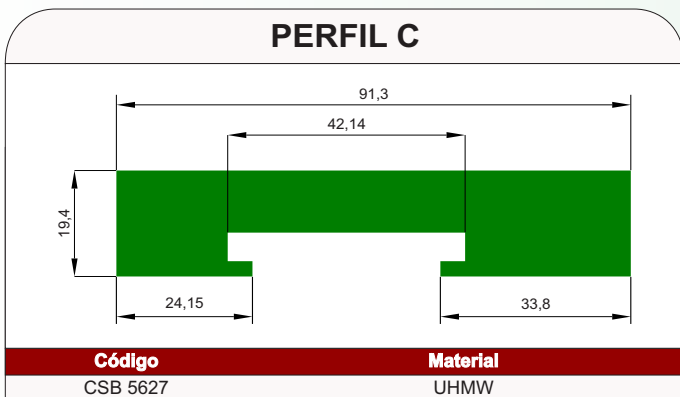
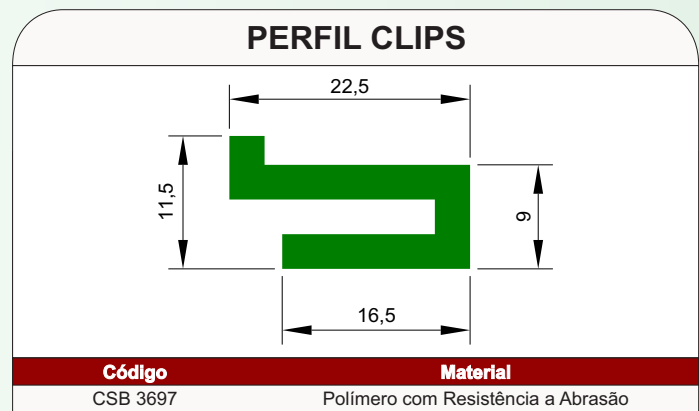
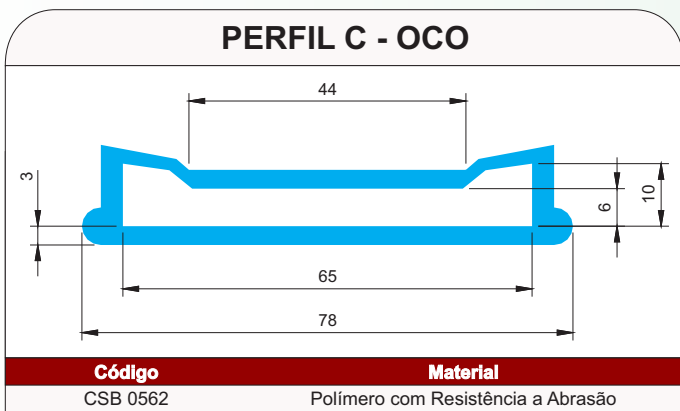
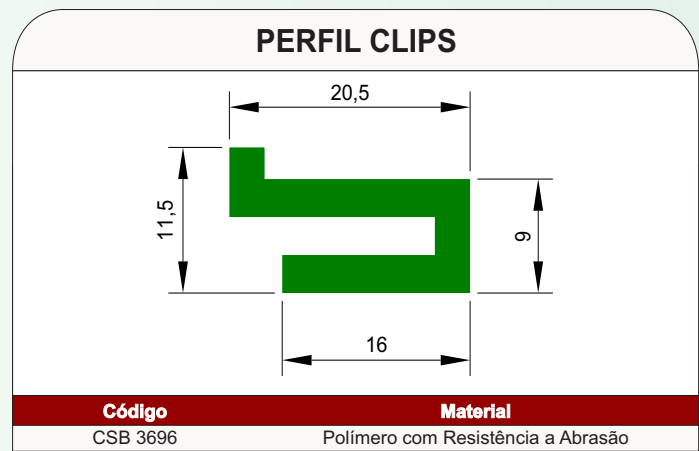
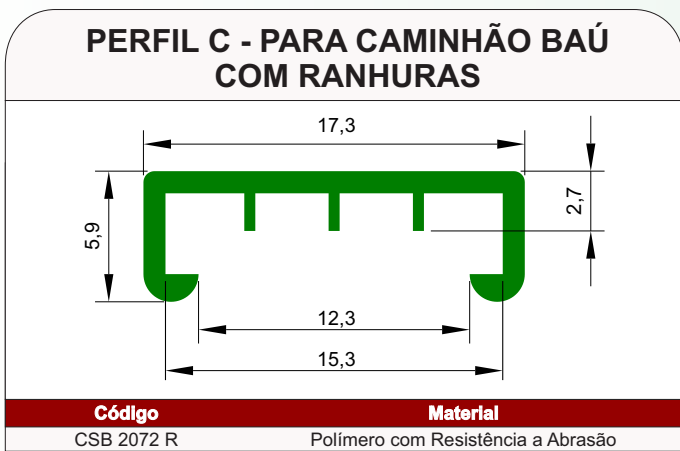
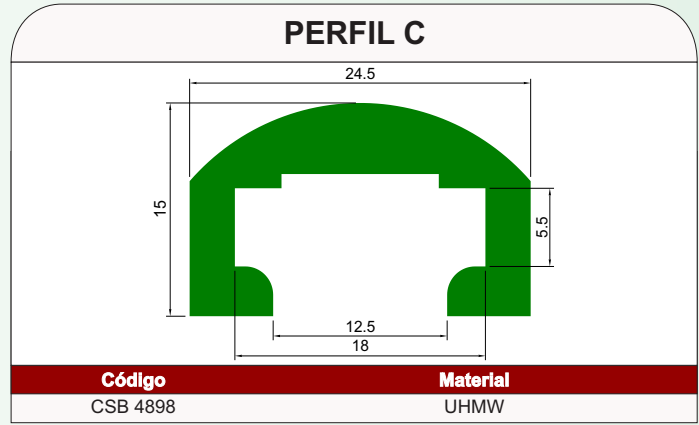
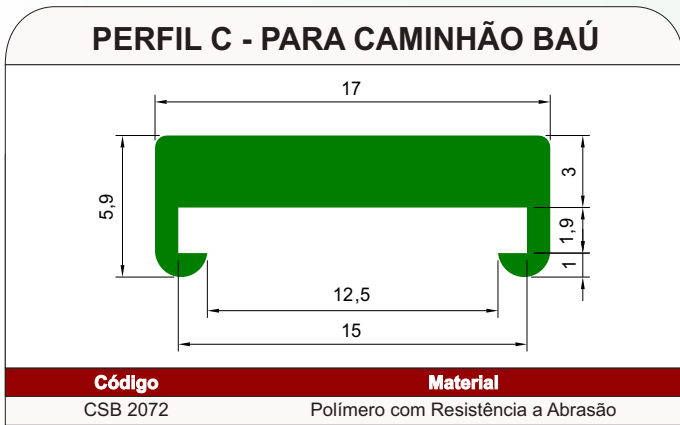

PERFIS DE TRANSPORTE

PERFIL C - COM RESSALTO

Código	Material
CSB 0001 CR	Polímero com Resistência a Abrasão

PERFIL C - COM RESSALTO

Código	Material
CSB 0557	Polímero com Resistência a Abrasão

PERFIL C - COM RESSALTO

Código	Material
CSB 3692	Polímero com Resistência a Abrasão

PERFIL C - COM RESSALTO

Código	Material
CSB 0561	Polímero com Resistência a Abrasão

PERFIL C - COM RESSALTO

Código	A	B	C	D	E	F	G	Material
CSB 1462	62	52	41	20	5	7	13	Polímero com Resistência a Abrasão
CSB 6919	41	33	20	3	2,8	4	10	Resist. Abrasão

PERFIL C - COM BARRA DE INOX PARA SUSTENTAÇÃO

Código	Material
CSB 2809	Polímero com Resistência a Abrasão e Inox

PERFIL C - COM RESSALTO

Código	A	B	C	D	E	Material
CSB 0556	90	82	60	18	15	Polímero com Resistência a Abrasão
CSB 1460	45	39	28	19	12	
CSB 1461	60	52	41	17	12	
CSB 6921	40	30	27	17	5	
CSB 4262	49,5	42	27	16	7,8	UHMW Branco

PERFIL CLIPS

Código	A	B	C	D	Material
CSB 1486	37	11	3,5	22	Polímero com Resistência à Abrasão
CSB 6922	20	10	3	7	
CSB 6923	25	10	3	12	
CSB 6924	30	11	3,5	13	
CSB 6925	40	11	3,5	22	
CSB 6926	50	10	3	32	

CASTROSUL INDÚSTRIA E COMÉRCIO DE PLÁSTICOS LTDA.

☎ (0XX) 41 3382-5016 ☎ (0XX) 41 3382-2643

🌐 WWW.CASTROSUL.COM.BR ✉ CASTROSUL@CASTROSUL.COM.BR

RUA D. PEDRO II, 506 • AFONSO PENA • VILA CENTENÁRIO DO SUL

CEP 83 050-250 • SÃO JOSÉ DOS PINHAIS • PARANÁ • BRASIL

PERFIS DE TRANSPORTE

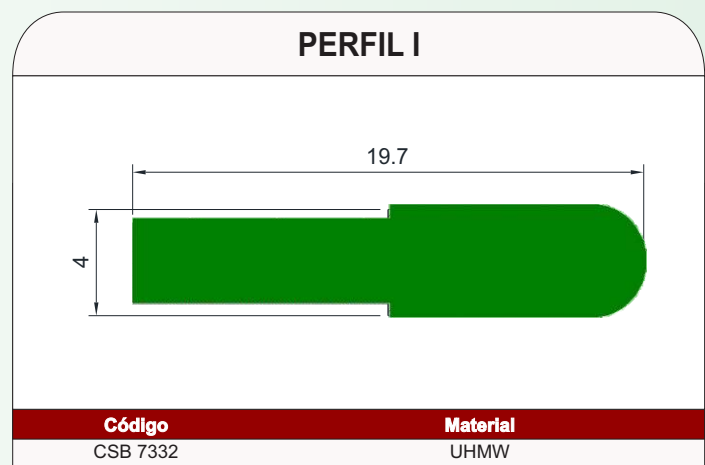
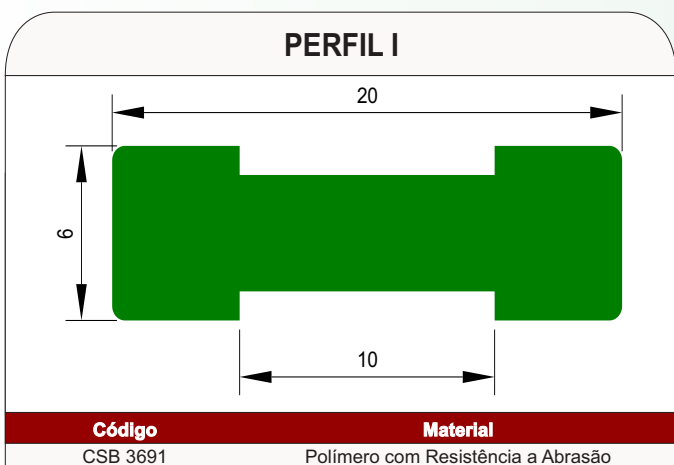
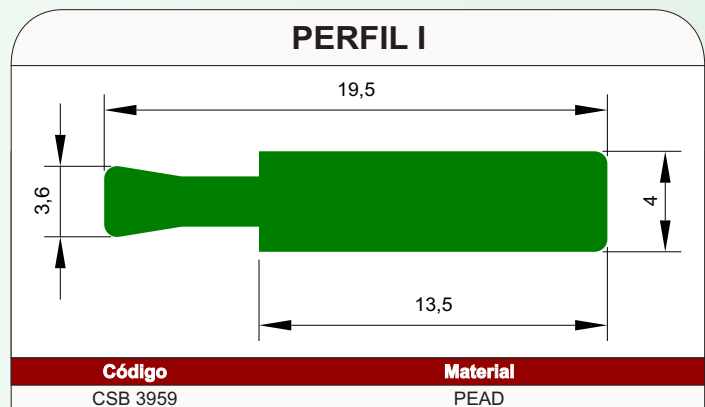
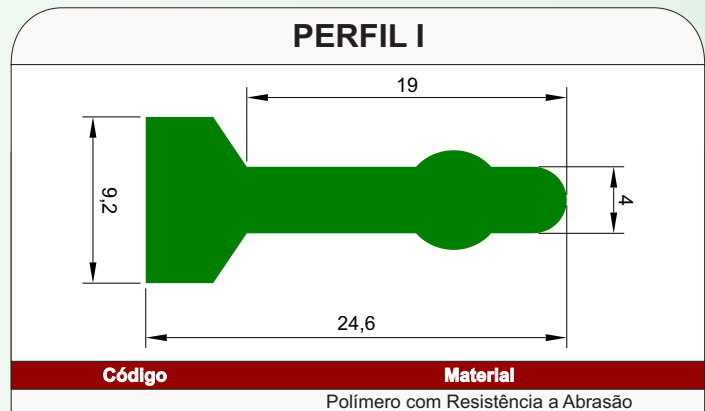
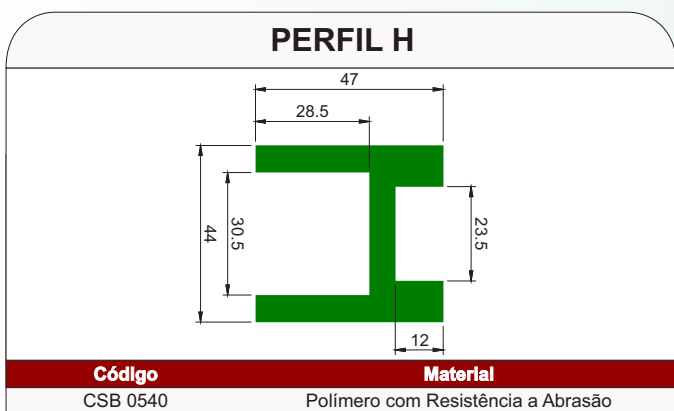
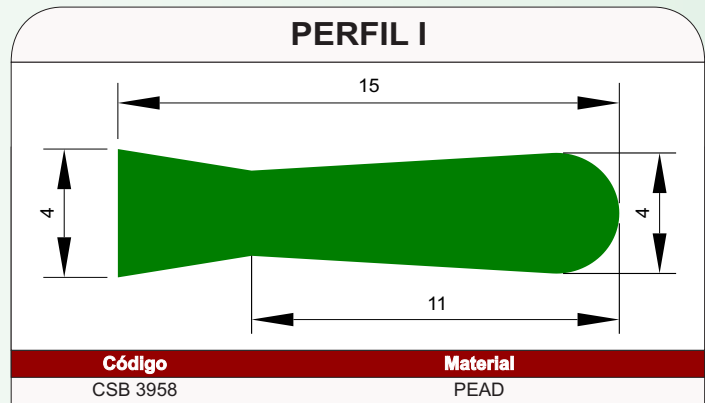
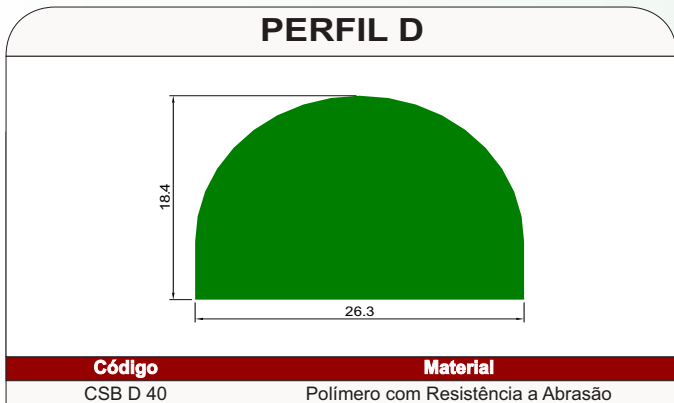

PERFIS DE TRANSPORTE

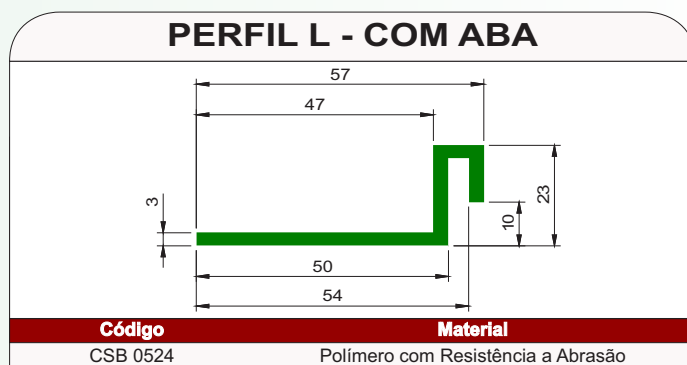
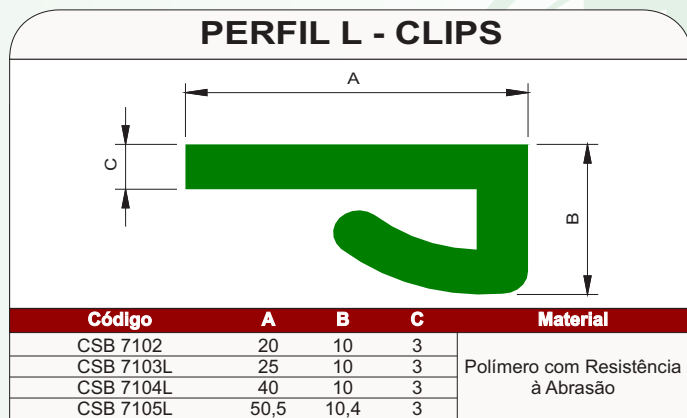
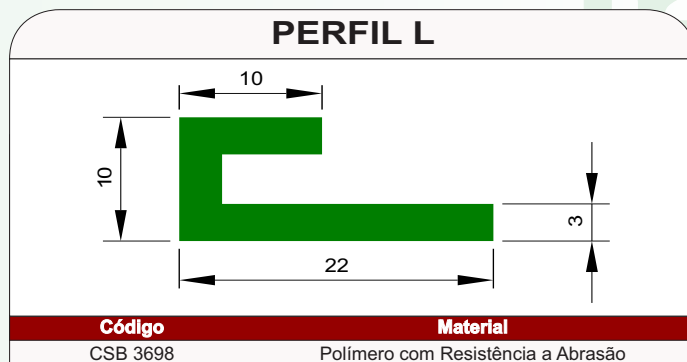
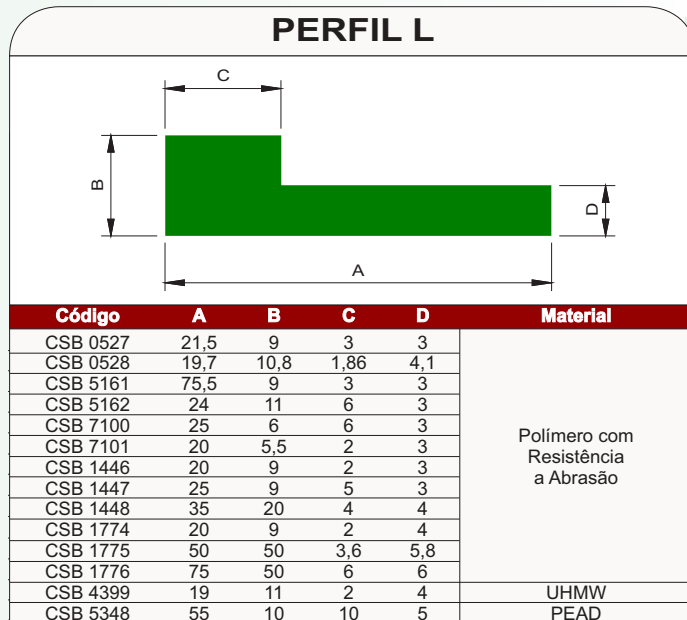
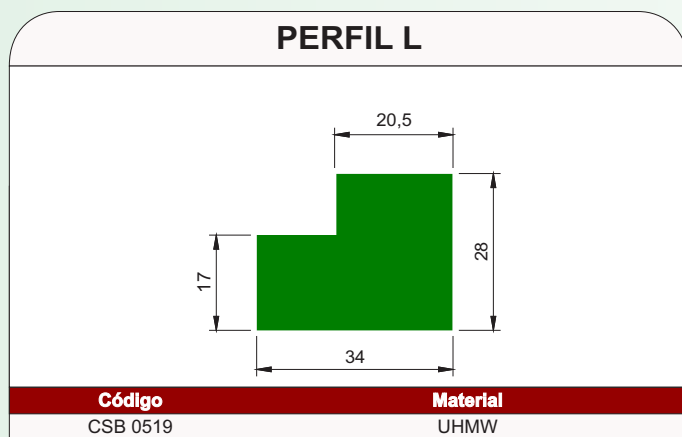
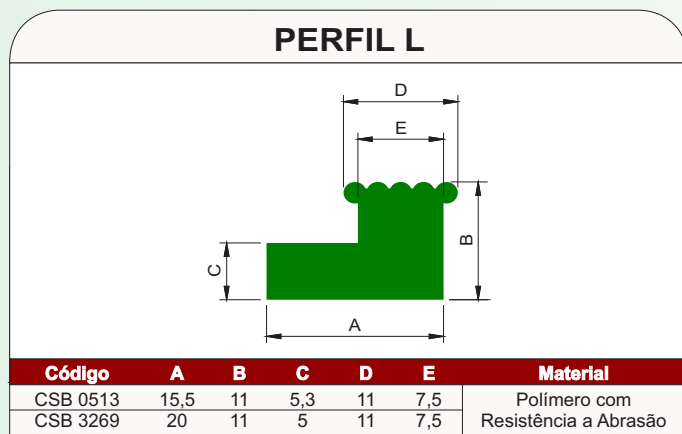
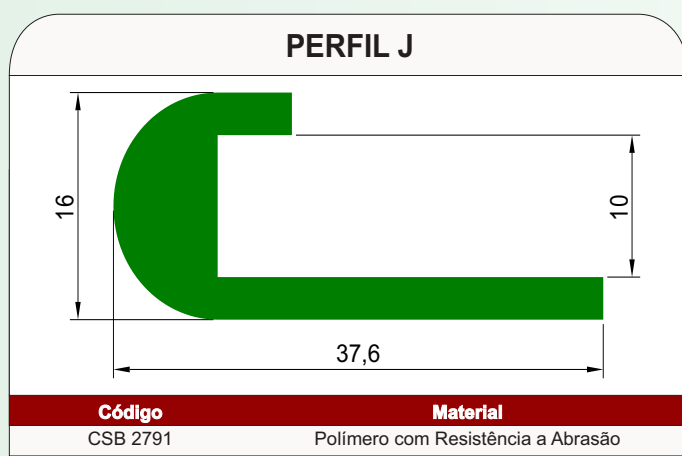
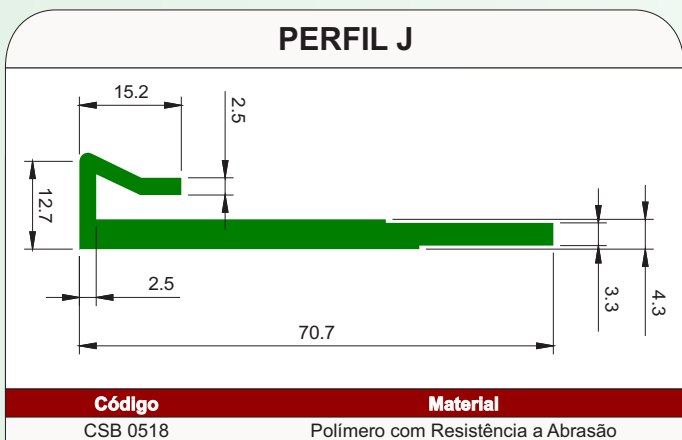

PERFIS DE TRANSPORTE

PERFIL L - COM ABA

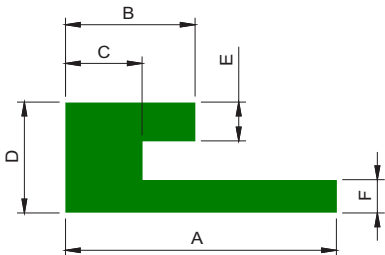

Código	A	B	C	D	E	F	Material
CSB 0522	23	11	6,5	10	3,5	3	Polímero c/ Resist. Abrasão
CSB 5597	23	11	6,5	11,5	3,5	3	

PERFIL L - DUPLO

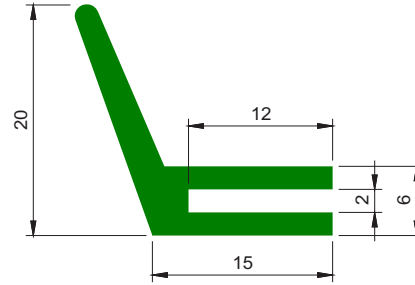

Código	Material
CSB 0526	Polímero com Resistência a Abrasão

PERFIL L - COM GRAU

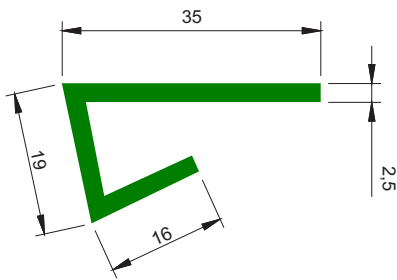

Código	Material
CSB 0523	Polímero com Resistência a Abrasão

PERFIL L PARA GUIA CURVA MAGNÉTICA

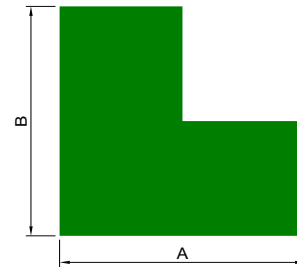

Código	A	B	Material
CSB 3369	30	30	UHMW
CSB 3391	30	18	

PERFIL L - COM GRAU



Código	A	B	Material
CSB 0520	21,3	9,5	Polímero com Resistência a Abrasão
CSB 0521	75	9,5	

PERFIL DE TRANSPORTE L

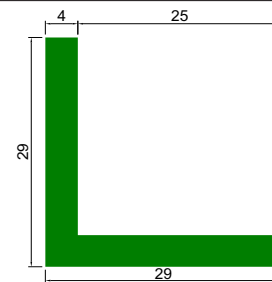

Código	Material
CSB 4144-UH	UHMW

PERFIL L - DUPLO

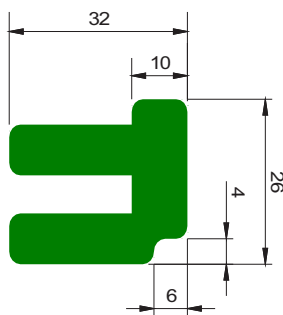

Código	Material
CSB 0510	Polímero com Resistência a Abrasão

PERFIL M CLIP

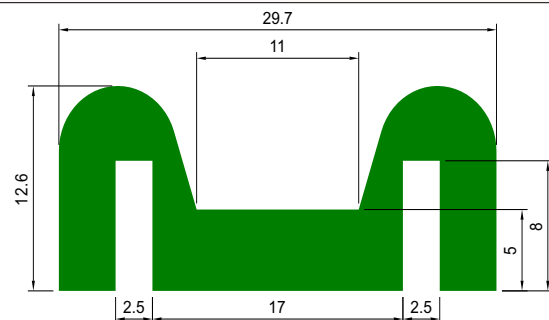

Código	Material
CSB 4560-UH	UHMW

PERFIS DE TRANSPORTE

PERFIL T

Código	A	B	C	D	E	F	Material
CSB 1930	20	7,5	11	13	2	4,2	Polímero c/ Resist. Abrasão
CSB 4971	30	7,4	10,8	13	2	4	

PERFIL T

Código	A	B	C	D	E	F	Material
CSB 0104	37	31	9	3	5	11,5	Polímero com Resistência a Abrasão
CSB 1478	43	39	13	3	4	16	
CSB 1479	50,5	45,5	11	4	3,2	14	
CSB 1910	38	31,5	9	3	5	12	
CSB 7300	37,7	31	6	3	6,5	9,3	
CSB 7301	33	26	8,5	3	12	11,5	
CSB 7302	53,5	45	9	3	26,2	11,5	
CSB 7303	62	52	9	3	20	11,5	
CSB 4592	50,5	45,5	11	4	3,2	14	

PERFIL T

Código	A	B	C	D	Material
CSB 0915	30	11	5	11	Polímero com Resistência a Abrasão
CSB 0960-PE	23	11	10	16	
CSB 1480	20	11	5	11	
CSB 1481	23	11	5	11	
CSB 0100-PE	28	22	11	20	
CSB 2813	30	16	20	10	
CSB 3206	30	16	10	20	
CSB 3410	20	16	7,5	15	
CSB 3772	38	23,5	4	12	
CSB 4388	28,5	23	3,5	13,5	
CSB 7289	25	11	7,1	12,9	
CSB 11745	20	11	9	15	
CSB 1875	12	10,7	8	14	
CSB 9701	20	16	7	15	UHMW
CSB 3222	20	11	6	12	
CSB 3240-UH	20	11	6	13	
CSB 3241-UH	20	11	6	14	
CSB 3856-UH	26,5	10	22,5	27,5	
CSB 4203-UH	29	22	11	20	PEAD Azul Teflon Chapa
CSB 3968	20	16	4	11	
CSB 7223	28,5	16,5	10	15	

PERFIL T

Código	A	B	C	D	E	F	Material
CSB 0515	20	11	7,5	6	2	16	Polímero com Resistência a Abrasão
CSB 0920	20	11	7,5	6	2	11	
CSB 3694	20	11	7	6	2	10	

PERFIL T

Código	Material
CSB 0916	Polímero com Resistência a Abrasão

PERFIL T - DUPLO

Código	A	B	C	D	E	F	Material
CSB 0541	79	45,3	41,3	3	13,5	8,5	Polímero c/ Resist. Abrasão
CSB 7305T	33	25,5	19,5	2	7,5	2,5	

PERFIL T

Código	Material
CSB 0098	Polímero com Resistência a Abrasão

PERFIL T - DUPLO

Código	Material
CSB 0914	Polímero com Resistência a Abrasão

PERFIS DE TRANSPORTE

PERFIL T - DUPLO

Código	A	B	C	D	E	F	Material
CSB 0913	42,8	39	3,12	3,2	3,95	11	Polímero com Resistência a Abrasão
CSB 1775	45	39	6,5	5	4	9	
CSB 2197	62	52	5	20	2,5	13	
CSB 3669	42	35	5	3	4	11	
CSB 4786	50	40	6	16	3	10	
CSB 4784	48	42	5,5	16	3	13	

PERFIL T - GUIA

Código	A	B	C	D	E	F	Material
CSB 0508	18	11	11,5	3	3,85	4	Polímero com Resistência a Abrasão
CSB 1476	21	12	15	3	4,5	3	
CSB 1477	45	12	20	4	4	4	
CSB 3307	42	12	20	4	4	4	
CSB 5540	21	12	15	6	3,5	4	

PERFIL T - GUIA

Código	A	B	C	D	Material
CSB 5156	20	10,8	4	20	Polímero com Resistência a Abrasão
CSB 5159	20	16	3	15	
CSB 2474	11	7,5	6	20	
CSB 2811	11,2	6,4	0,5	20	
CSB 3393	11	7	5,5	18	
CSB 3515	11	7	5	15	
CSB 3561	11	7,5	4	20	
CSB 3693	11	7,5	0	16	
CSB 5159	16	9	4	15	

PERFIL T - GUIA

Código	A	B	C	D	E	F	Material
CSB 1472	20	16	9	2	3	15	UHMW
CSB 0030	20	16	9	2	3	15	Polímero com Resistência a Abrasão
CSB 1473	20	11	7,5	4,2	2	13	
CSB 1474	30	11	7,5	4,2	2	13	
CSB 2799	24	20	9	2	3	17	
CSB 6937	13,3	12	8	2	2	9,6	

PERFIL T - GUIA

Código	A	B	C	D	Material
CSB 0400 T	40	4	3	6	Polímero com Resistência a Abrasão
CSB 0500 T	51	15	3	6,5	
CSB 0506 T	56	12	3	5	
CSB 1475 T	45	6	3	5,5	
CSB 6010 T	64	14	3	6,5	
CSB 6040 T	38	15	3	6,5	
CSB 6050 T	64	18	3	6,5	
CSB 7200 T	43	12	3	5	
CSB 2261	20	7,5	6	10	
CSB 2450	43	4	3	5,5	
CSB 3509	55	20	3	5,6	
CSB 4192	55	20	5	7,5	

PERFIL T - GUIA

Código	A	B	C	D	E	F	Material
CSB 0514	20,5	12	32	3	4,5	10	Polímero com Resistência a Abrasão
CSB 0917	18	11	11,5	3,3	3,85	4	
CSB 0918	39,5	12	32	3	4,5	10	

PERFIL T - REDUZIDO

Código	Material
CSB 1482	Polímero com Resistência a Abrasão

PERFIS DE TRANSPORTE

PERFIL T - COM REBAIXO

Código	Material
CSB 4261-UH	UHMW

PERFIL T - DUPLO

Código	Material
CSB 3695	Polímero com Resistência a Abrasão

PERFIL T - COM REBAIXO

Código	Material
CSB 2116-UH	UHMW

PERFIL T DUPLO

Código	Material
CSB 1778 A	Polímero com Resistência a Abrasão

PERFIL T - DUPLO

Código	Material
CSB 2804	Polímero com Resistência a Abrasão

PERFIL T - GUIA

Código	Material
CSB 2802	Polímero com Resistência a Abrasão

PERFIL T - DUPLO

Código	A	B	C	Material
CSB 2803 TD	45	31	6	Polímero com Resistência à Abrasão
CSB 7306 TD	18	11,5	4	
CSB 7307 TD	18	16,5	4	
CSB 7308 TD	30	36	6	
CSB 7309 TD	42	15	4	

PERFIL T - PARA CAMINHÃO BAÚ

Código	Material
CSB 2071	Polímero com Resistência a Abrasão

PERFIS DE TRANSPORTE

PERFIL T

Código	Material
	Polímero com Resistência a Abrasão

PERFIL U

Código	Material
CSB 1925	Polímero com Resistência a Abrasão

PERFIL T COM ENCAIXE TIPO C

Código	Material
CSB 4730	UHMW

PERFIL U

Código	Material
CSB 5169	Polímero com Resistência a Abrasão

PERFIL U

Código	Material
CSB 0549	Polímero com Resistência a Abrasão

PERFIL U

Código	A	B	C	D	E	Material
CSB 0533	92	10	9	85	3,5	Polímero com Resistência a Abrasão
CSB 0534	146	140	134	134	6	
CSB 0535	20	20	15	9,5	5,2	
CSB 0536	12	15	8	4	4	
CSB 0537	16	45	40	10	3	
CSB 1174	20,4	35	15	8,4	6	
CSB 1175	20,4	27	15	8,4	6	
CSB 1176	20,4	21	15	8,4	6	
CSB 1177	15	20	14	3	6	
CSB 5174	38,5	9,4	9,1	32,5	3	
CSB 5175	20	20	13,5	7	6,5	
CSB 2087	19	24	14	6	6,5	
CSB 2391	20,5	24	13,2	6,8	6,85	
CSB 2792	20	20	12	6	7	
CSB 2795	13	20,5	16,5	4	4,5	
CSB 3302	33	30	20	18	7,5	
CSB 3555	30	24	13	5	12,5	
CSB 5175 M	20	20	13,5	4	8	
CSB 4239	20	40	32,5	5	7,5	
CSB 3302	33	30	20	18	7,5	
CSB 3555	12	35	26	4	4	
CSB 3954	22	21	12,4	7,2	7,4	
CSB 4618	50	40	30	33	8,5	
CSB 0538	16	45	10	10	3	
CSB 3255-UH	19,7	20	14,25	9,7	5	
CSB 4045-UH	20	20	13	6	7	
CSB 4046	20	20	15	10	5	
CSB 4142-UH	20	20	13	9	5,5	
CSB 4143-UH	25	20	13	9	10,5	

PERFIL U

Código	A	B	C	D	E	Material
CSB 0543	22	10,5	8,5	3,7	2	Polímero com Resistência a Abrasão
CSB 0544	46,2	10,5	8,5	3,7	2,3	
CSB 0545	76	9,5	6,5	3,7	2	
CSB 3689	78	10	7	2,7	2,7	

PERFIS DE TRANSPORTE

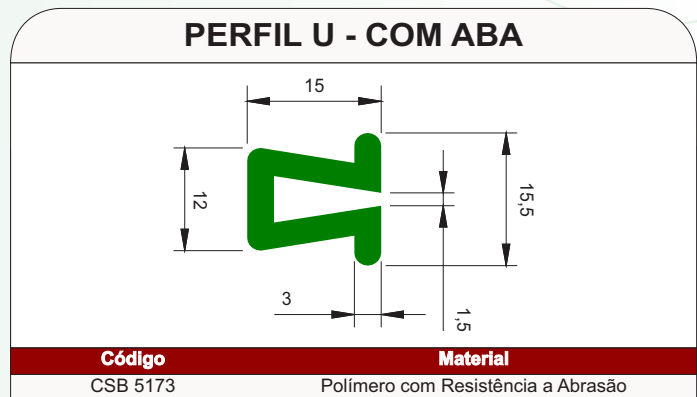
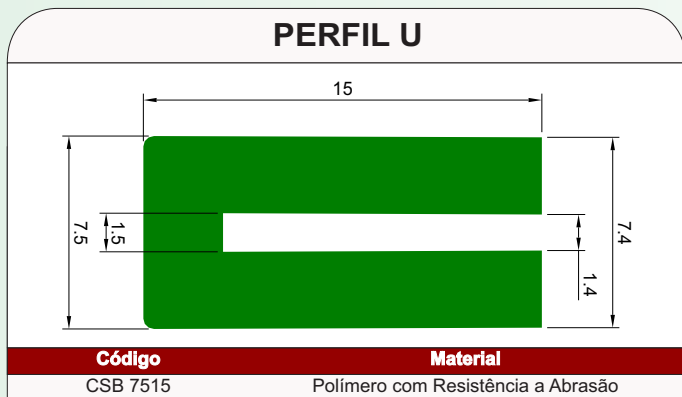
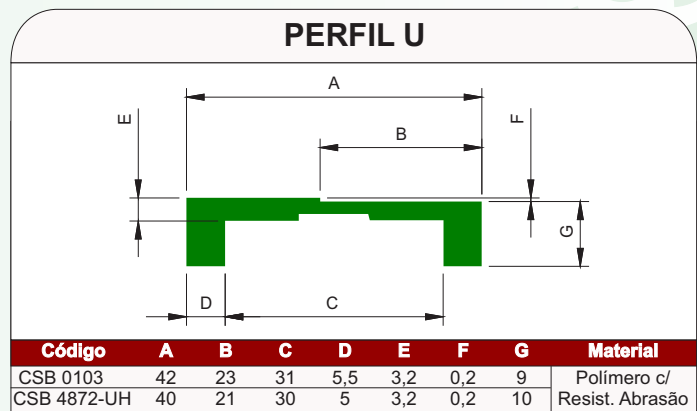
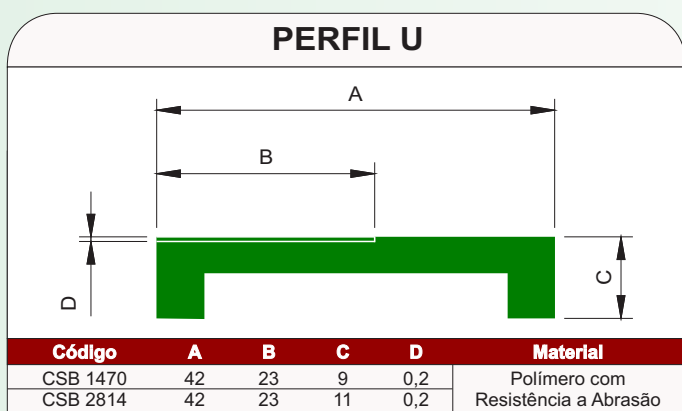
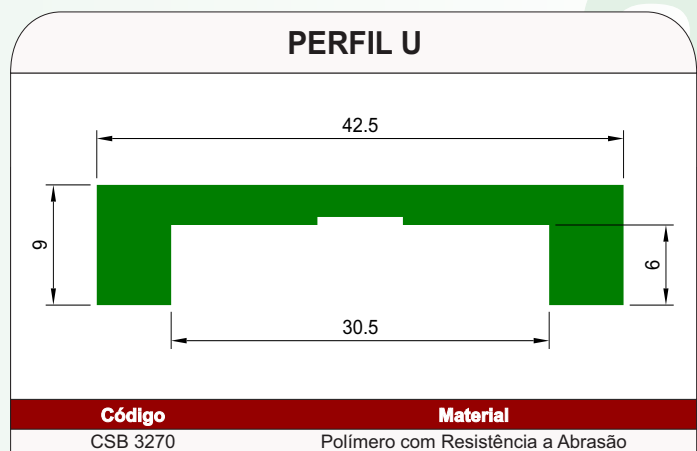
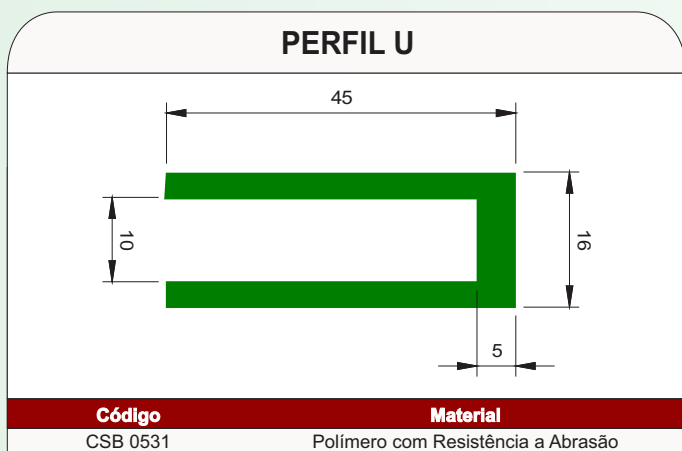
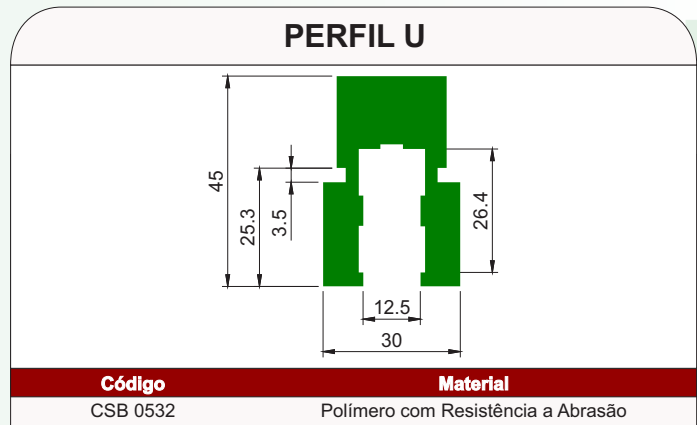
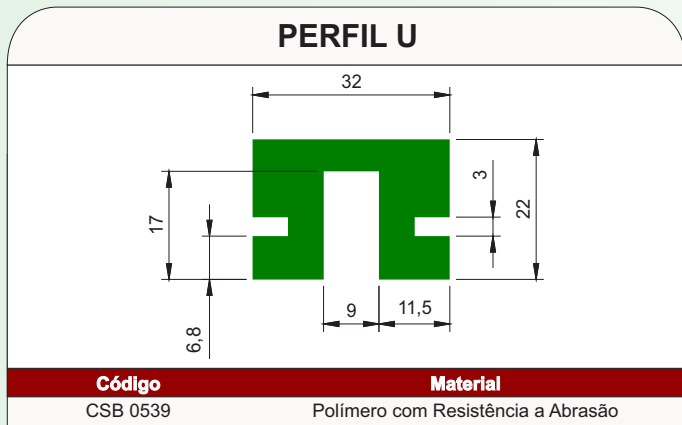

PERFIS DE TRANSPORTE

PERFIL U - COM GRAU

Código	Material
CSB 0542	Polímero com Resistência a Abrasão

PERFIL U

Código	A	B	C	D	Material
CSB 10711	19	3	19	13,8	Polímero com Resistência à Abrasão
CSB 10712	19,5	2,5	19,5	13	

PERFIL U

Código	Material
CSB 10713	Polímero com Resistência a Abrasão

PERFIL U

Código	A	B	C	Material
6	2	1,6	Polímero com Resistência à Abrasão	
9	5	1,6		

PERFIL U

Código	A	B	C	D	Material
CSB 0002 U	42	34	8	11	Polímero com Resistência a Abrasão
CSB 0080 U	42	31	6	9	
CSB 0100 U	46	40	9	12	
CSB 0201 U	44	30,5	17	25	
CSB 0203 U	51	45	11,5	15	
CSB 0204 U	56	50	12	15,5	
CSB 0205 U	16	10			
CSB 0206 U	55	38,5	9	21	
CSB 0552 U	50	41	18	25	
CSB 0553 U	46	40,2	9,5	12,5	
CSB 0554 U	40,5	30	5	9	
CSB 0555 U	33	27	7	10	
CSB 1464 U	41	34	5	8	
CSB 1465 U	34	28	1	4	
CSB 1466 U	42	31	3	6	
CSB 1467 U	31	23	20	24	
CSB 1468 U	43	39	11	13	
CSB 1469 U	39	35	11	13	
CSB 2473 U	51	46	25	30	
CSB 2808 U	58	52	11,5	15,5	
CSB 3690 U	24	17	5	9	
CSB 3832	40	30,8	4,4	9	
CSB 4300	40	37	8,5	12	
CSB 0564 U	50	41	18	25	
CSB 1179 U	38	32	6	9	
CSB 4871	40,2	30,4	7	10	
CSB 4300	40	37	8,5	12	
CSB 4896	84	77	3,5	7	
CSB 4591	52	46	6	9	
CSB 4458	36	29	6	12	
CSB 4457	60	29	6	12	
CSB 4448	72	44	6	20	
					UHMW
					PEAD
					UHMW Branco

PERFIL COM CANAL U

Código	Material
CSB 3976	UHMW

PERFIL Z

Código	A	B	C	D	E	Material
CSB 0055	20	5,5	18	5,5	2	Polímero com Resistência a Abrasão
CSB 0101	22	6	18	6	2	
CSB 0102	22	6	18	6	2	UHMW

PERFIS DE TRANSPORTE

PERFIL Z

Código	A	B	C	D	E	Material
CSB 0021	21,5	6	18,5	6	3	Polímero com Resistência a Abrasão
CSB 0472	25	10	22	15	3	
CSB 1230Z	24,5	6,15	18,2	9,3	3,15	
CSB 1449	43	9	40	9	3	
CSB 1450	60	6	57	6	3	
CSB 2040	24	5,8	21	6	6	
CSB 5123	25	10	22	10	3	
CSB 3664	25,5	7	22	9	5,5	UHMW
CSB 3837-UH	23	8	19	8	4	
CSB 4258-UH	16	11	11	13	7,5	

PERFIL GUIA

Código	Material
CSB 5160	Polímero com Resistência a Abrasão

PERFIL Z - CLIPS

Código	Material
CSB 2040	Polímero com Resistência a Abrasão

PERFIL GUIA

Código	Material
CSB 0507	Polímero com Resistência a Abrasão

PERFIL GUIA

Código	Material
CSB 0560	Polímero com Resistência a Abrasão

PERFIL GUIA

Código	A	B	C	D	E	F	G	Material
CSB 0511	22,5	64	4	20	4	7	4	Polímero com Resist. a Abrasão
CSB 0512	22,5	45	4	20	5	4		

PERFIL GUIA

Código	Material
CSB 0509	Polímero com Resistência a Abrasão

PERFIL GUIA

Código	Material
CSB 0095	Polímero com Resistência a Abrasão

PERFIS DE TRANSPORTE

PERFIL GUIA

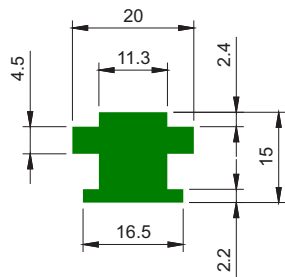

Código

CSB 0099

Material

Polímero com Resistência a Abrasão

PERFIL GUIA CÔNICO

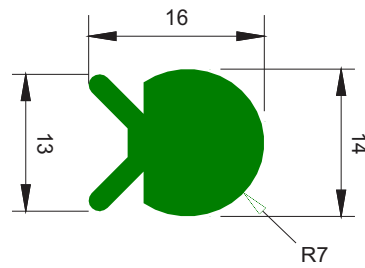

Código

CSB 1485

Material

Polímero com Resistência a Abrasão

PERFIL GUIA

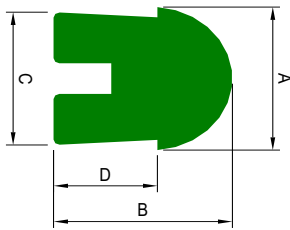

Código

CSB 2800

A

14

B

15,5

C

13

D

9

Material

Polímero com Resistência a Abrasão

CSB 2805

14

16

13

6

CSB 2806

14

15,5

13,5

9,5

CSB 2807

13

16

12,6

9,5

PERFIL GUIA DE CORRENTE PLÁSTICA

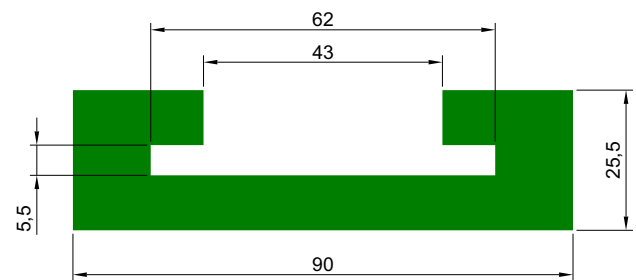

Código

CSB 2812

Material

Polímero com Resistência a Abrasão

PERFIL GUIA

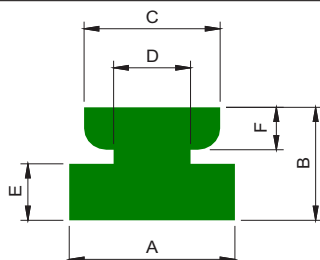

Código

CSB 0919

A

28

B

20

C

23

D

13

E

10

F

7,5

Material

Polímero com Resist. a Abrasão

CSB 3405

20

16

16

10

7

6,5

PERFIL GUIA DE GARGALO

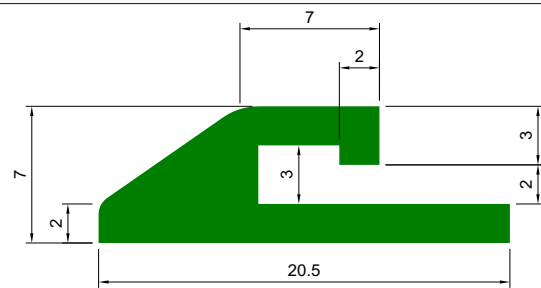

Código

CSB 4245-UH

Material

UHMW

PERFIL GUIA PARA CORRENTE

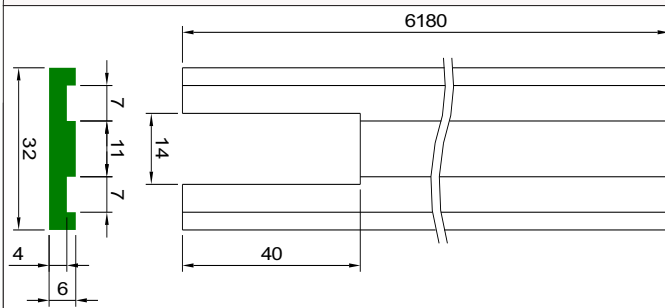

Código

CSB 2793

Material

P.E.

PERFIL GUIA DE GARGALO

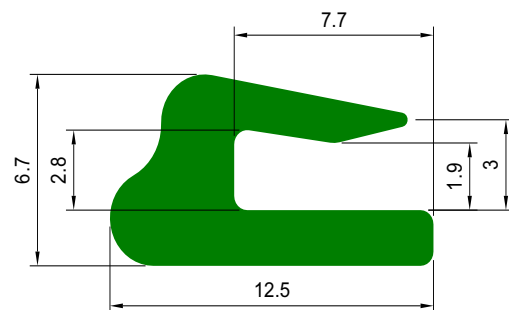

Código

CSB 4067 UH

Material

UHMW

PERFIS DE TRANSPORTE

PERFIL GUIA LATERAL

Código	A	B	C	D	E	F	Material
CSB 3895	115	20	8	41	10,5	17	UHMW
CSB 4164	136	20	20	42,5	8,8	17	

PERFIL GUIA LATERAL

Código	Material
CSB 4053	PEAD

PERFIL GUIA COM RESSALTO

Código	Material
CSB 4940	UHMW

PERFIL GUIA LATERAL

Código	Material
	PEAD

PERFIL GUIA LATERAL

Código	Material
CSB 2275	Polímero com Resistência a Abrasão

PERFIL GUIA LATERAL

Código	Material
CSB 2794	P.E.

PERFIL GUIA LATERAL

Código	A	B	C	D	E	F	Material
CSB 2276	80	23,5	27,5	41,5	48,5	9,4	Polímero com Resist. a Abrasão
CSB 3926	80,6	26	26,6	40	50	10	

PERFIL GUIA LATERAL TRANSP. CURVA

Código	A	B	C	D	E	F	G	H	I	J	K	L	Material
CSB 12655	122	51	20	47	40	33	14	5,5	16	16	15	3,8-8	UHMW
CSB 3895C	115	41	8	50	30	35	16,5	10,5	-	20	15	3,8-8	

PERFIS DE TRANSPORTE

PERFIL GUIA DE TRANSPORTE DE FÔRMA

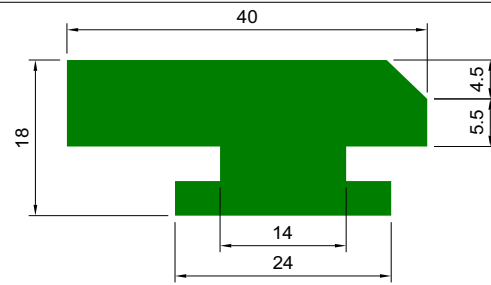

Código	Material
CSB 4502-UH	UHMW

PERFIL GUIA DE TRANSPORTE DE FÔRMA

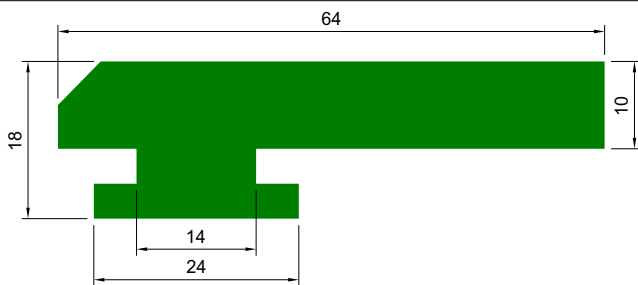

Código	Material
CSB 4500-UH	UHMW

PERFIL GUIA CLIPS

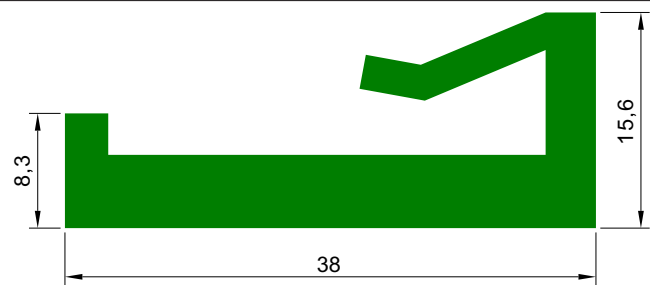

Código	Material
CSB 3551	Polímero com Resistência a Abrasão

PERFIL GUIA DE TRANSPORTE DE FÔRMA

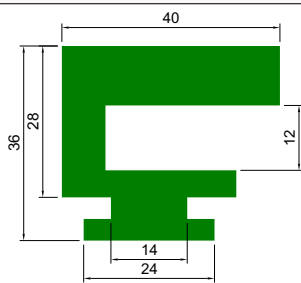

Código	Material
CSB 4501-UH	UHMW

PERFIL LATERAL

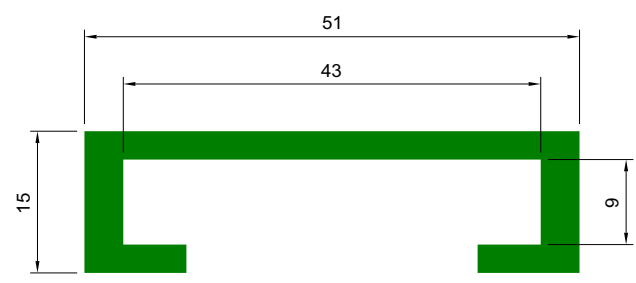

Código	Material
CSB 3551	Polímero com Resistência a Abrasão

PERFIL GUIA

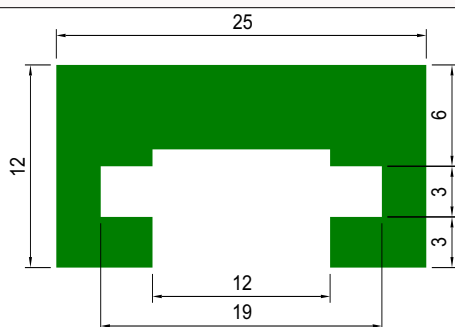

Código	Material
CSB 4507-UH	UHMW

PERFIL LATERAL

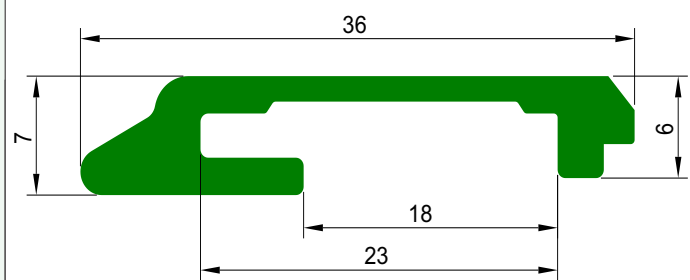

Código	Material
CSB 3957	PEAD

PERFIS DE TRANSPORTE

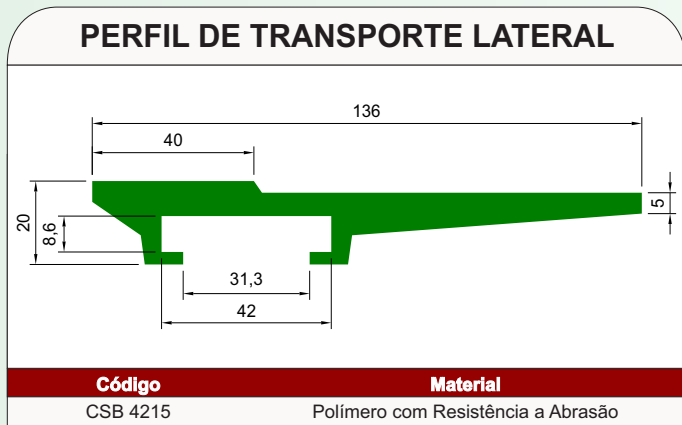

CASTROSUL

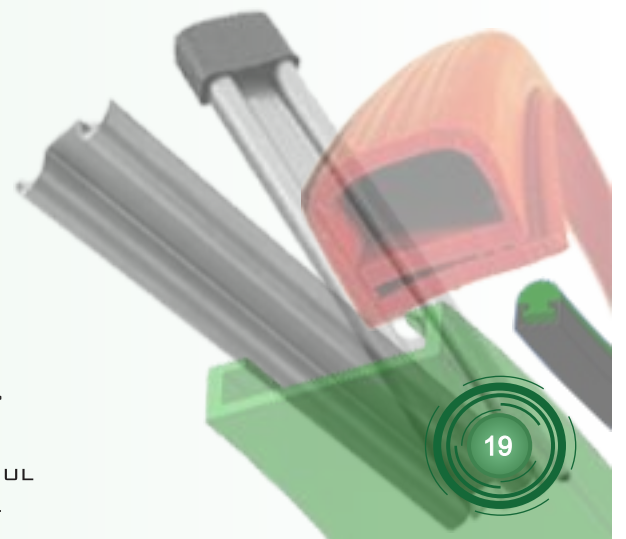

CASTROSUL INDÚSTRIA E COMÉRCIO DE PLÁSTICOS LTDA.
☎ (0XX) 41 3382-5016 📠 (0XX) 41 3382-2643
🌐 WWW.CASTROSUL.COM.BR ✉ CASTROSUL@CASTROSUL.COM.BR
RUA D. PEDRO II, 506 • AFONSO PENA • VILA CENTENÁRIO DO SUL
CEP 83 050-250 • SÃO JOSÉ DOS PINHAIS • PARANÁ • BRASIL

PERFIS DE TRANSPORTE

PERFIL RETANGULAR COM REBAIXO

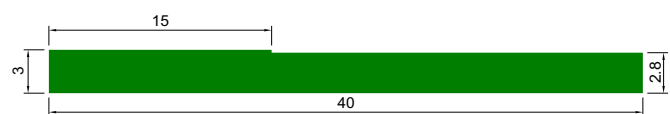

Código

CSB 4089

Material

Polímero com Resistência a Abrasão

PERFIL TIPO FITA

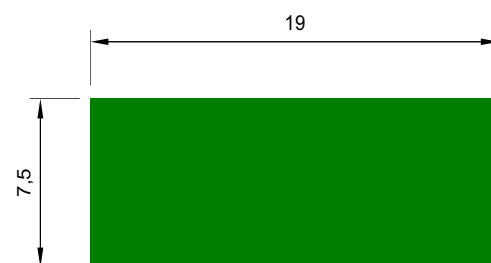

Código

CSB 3956

Material

Teflon Branco

PERFIS DE TRANSPORTE

PERFIL RETANGULAR - FITA



Código	A	B	Material	
CSB 0010	22	3	Polímero com Resistência a Abrasão	
CSB 0013	40	3		
CSB 0498	45	3		
CSB 0499	50	3		
CSB 0500	50	4		
CSB 0501	25	3		
CSB 0502	25	4		
CSB 6060	19	3		
CSB 6061	19	4		
CSB 5478	20	2		
CSB 6062	22	4		
CSB 6063	25	4		
CSB 6064	38	3		
CSB 6065	40	4		
CSB 6066	45	3		
CSB 6067	50	5		
CSB 5349	110	10		
CSB 5307	84	3		
CSB 4832	43	3		
CSB 2810	19	7,5		
CSB 4959	25	5		
CSB 0014	40	3		UHMW
CSB 0020	45	3		
CSB 0503	20	5		
CSB 0504	22	3		
CSB 0505	38	3		
CSB 3139	40	8		
CSB 5448	42	15		
CSB 4910	40	6		
CSB 4909	100	10		
CSB 4620	92	8		
CSB 4506	20	3	Teflon	

PERFIL RETANGULAR

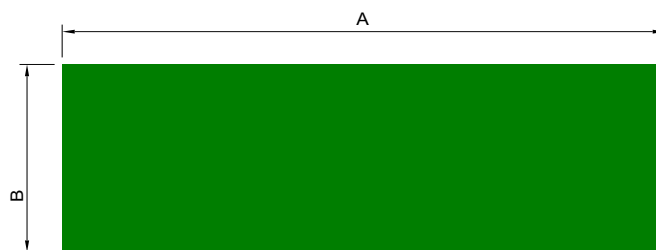

Código	A	B	Material
CSB 3967	13,5	11,5	Polímero com Resistência a Abrasão
CSB 4220 P	30	10	

PERFIL PARA DESENCAIXOTADORA

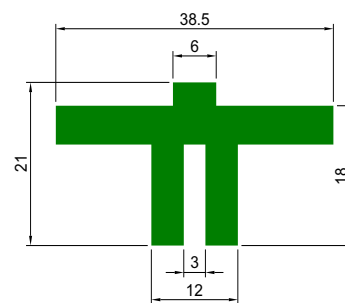

Código	Material
CSB 3818	Polímero com Resistência a Abrasão

PERFIL RETANGULAR CLIP

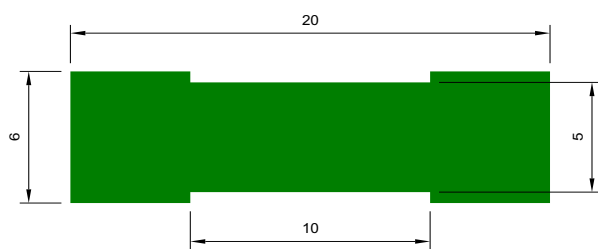

Código	Material
CSB 4559	UHMW

PERFIL QUADRADO

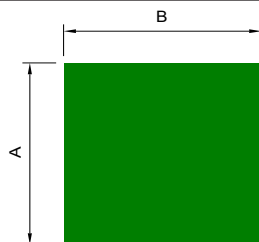

Código	A	B	Material
CSB 3994	20	20	Teflon Branco
CSB 9282	22	22	Poliuretano

PERFIL PARA ESTEIRA

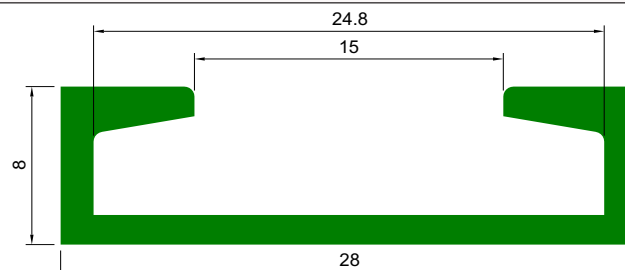

Código	Material
CSB 4104	Alumínio

CASTROSUL INDÚSTRIA E COMÉRCIO DE PLÁSTICOS LTDA.

☎ (0XX) 41 3382-5016 ☎ (0XX) 41 3382-2643

🌐 WWW.CASTROSUL.COM.BR ✉ CASTROSUL@CASTROSUL.COM.BR

RUA D. PEDRO II, 506 • AFONSO PENA • VILA CENTENÁRIO DO SUL

CEP 83 050-250 • SÃO JOSÉ DOS PINHAIS • PARANÁ • BRASIL

PERFIS DE TRANSPORTE

PERFIL INFERIOR DO TRP CURVA ECX

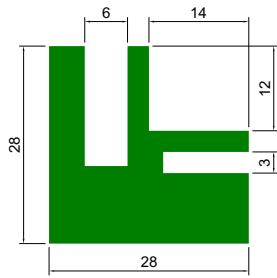

Código	Material
CSB 3181-PE	PEAD

PERFIL RÉGUA DO SNIFF

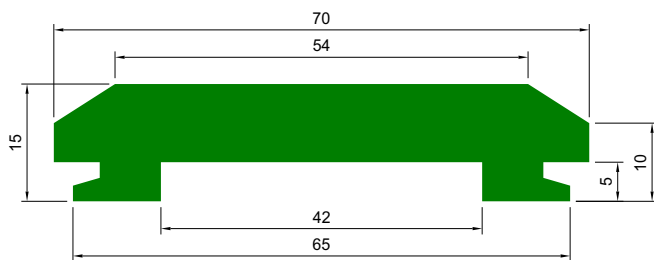

Código	Material
CSB 4196-UH	UHMW

PERFIL TRP DA ENTRADA DA REGRAVADORA

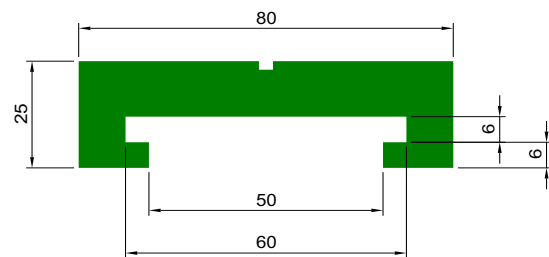

Código	Material
CSB 3161	Polímero com Resistência a Abrasão

PERFIL SALVA RÓTULO

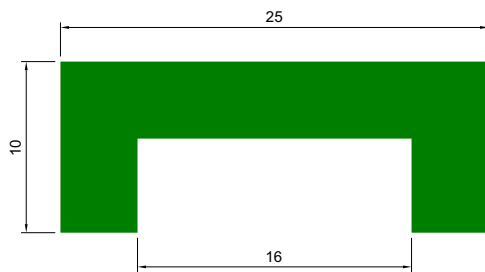

Código	Material
CSB 3550	Polímero com Resistência a Abrasão

CORDÃO PARA ESTEIRA PLÁSTICA

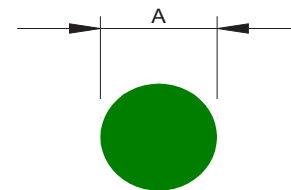

Código	A	Material
CSB 1483	5,6	Polímero com Resistência a Abrasão
CSB 1484	4,6	

PERFIL

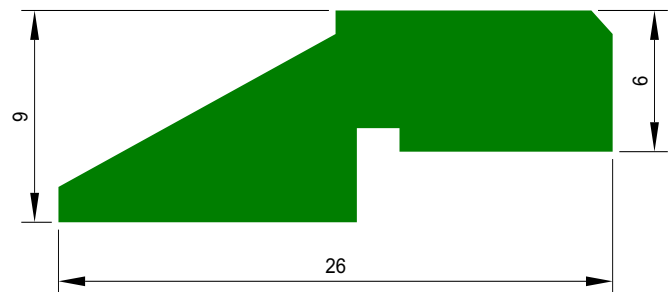

Código	Material
CSB 4716	PEAD

PERFIS DE TRANSPORTE

PERFIL

Código CSB 2801 **Material** Polímero com Resistência a Abrasão

PERFIL E GUIA DO PERFIL

Código CSB 2815 **Material** Polímero com Resistência a Abrasão e Inox

PERFIL

Código CSB 2446-UH **Material** UHMW

CANAL U

Código	A	B	C	Material
CSB 0101-UH	20	20	7	UHMW
CSB 0102-UH	20	20	9,6	
CSB 0103U-UH	15	20	3,2	
CSB 0104U	39	10	32	
CSB 0105U-UH	93	10	77	
CSB 0106U	146	10	140	
CSB 0107U	20	35	9	
CSB 0108U	20	25	9	
CSB 0109U	39	10	32	
CSB 0110U	45	12	39	

PERFIL

Código CSB 3406 **Material** Polímero com Resistência a Abrasão

GCC TAMANHOS PADRÃO

Código	A	B	Material
CSB 7000	20	9,2	UHMW
CSB 7001	20	10,7	
CSB 7002	20	11,7	
CSB 7003	20	12,7	
CSB 7004	24	12,7	
CSB 7005	24	15,2	
CSB 7006	24	15,2	
CSB 7007	24	16,7	
CSB 7008	33	24,4	

PERFIL

Código CSB 2798 **Material** Polímero com Resistência a Abrasão

PERFIS DE TRANSPORTE

GUIA PARA CORRENTE

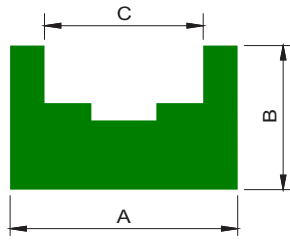

Código	A	B	C	Material
CSB 4000RR-U	20	15	9,2	UHMW
CSB 4001RR-U	20	15	9,2	
CSB 4002RR-U	20	15	10,7	
CSB 4003RR-U	20	15	11,7	
CSB 4004RR-U	25	15	12,7	
CSB 4005RR-U	25	15	15,2	
CSB 4006RR	25	15	15,2	
CSB 4007RR	25	20	16,7	
CSB 4008RR	35	25	24,4	

GUIA PARA CORRENTES TRIPLAS

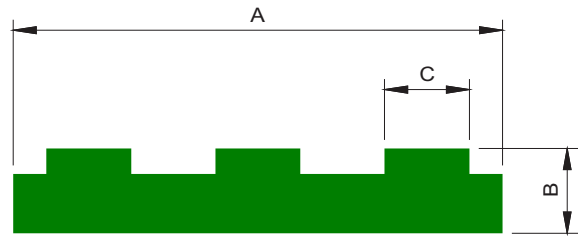

Código	A	B	C	Material
CSB 3000 G-UH	35	10	5,5	UHMW
CSB 3001 G	44	10	7,4	
CSB 3002 G	53	10	9,2	
CSB 3003 G	62	10	11,3	
CSB 3004 G	104	15	15,4	

PERFIL GUIA PARA CORRENTE

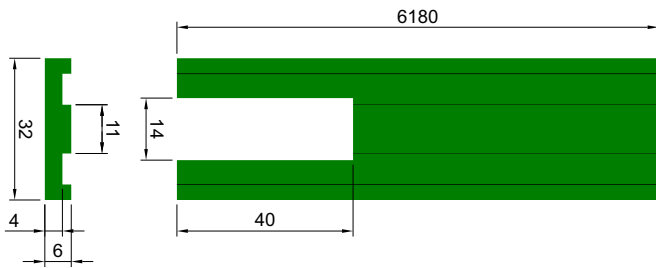

Código	Material
CSB 2793	UHMW

PERFIL

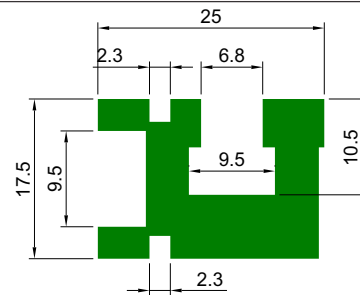

Código	Material
CSB 2789	UHMW

GUIA PARA CORRENTES SIMPLES

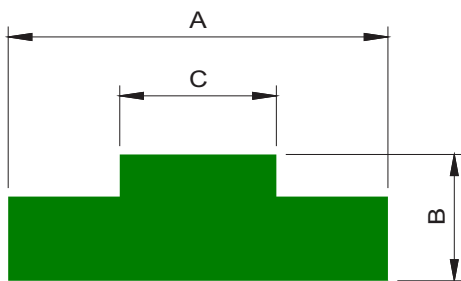

Código	A	B	C	Material
CSB 1000 GS-U	10	10	2,6	UHMW
CSB 1001 GS-U	10	10	2,8	
CSB 1002 GS-U	15	10	3,8	
CSB 1003 GS-U	15	10	5,5	
CSB 1004 GS-U	12	10	3	
CSB 1005 GS-U	17	10	4,6	
CSB 1006 GS-U	15	10	4,7	
CSB 1007 GS-U	20	10	6,2	
CSB 1008 GS-U	20	10	7,5	
CSB 1009 GS-U	20	10	6,3	
CSB 1010 GS-U	20	15	9,3	
CSB 1011 GS-U	25	15	11,3	
CSB 1012 GS-U	40	15	16,5	
CSB 1012 GS-U	40	15	16,5	
CSB 1013 GS-U	45	15	19	
CSB 1014 GS-U	60	15	24,7	
CSB 1015 GS-U	75	20	30,1	
CSB 1016 GS-U	80	20	30,1	

PERFIL

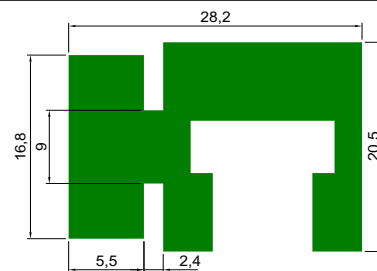

Código	Material
CSB 2787	UHMW

PERFIL

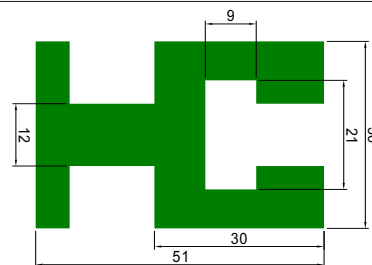

Código	Material
CSB 2788	UHMW

PERFIS DE TRANSPORTE

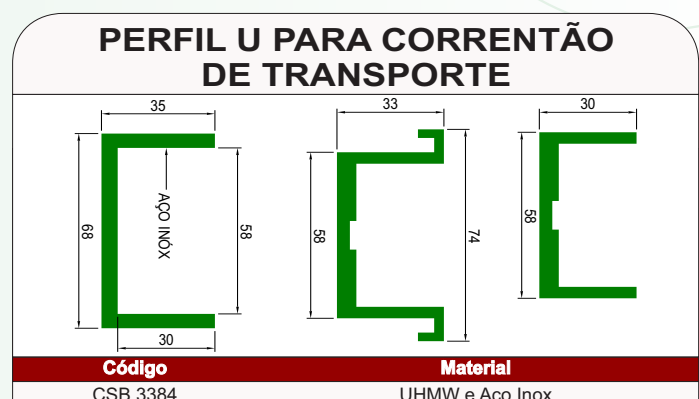
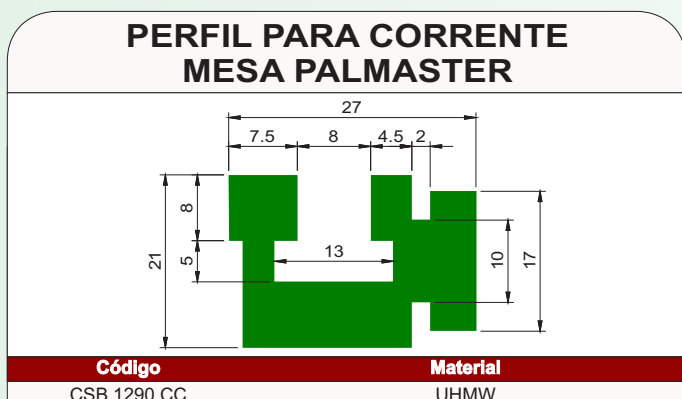
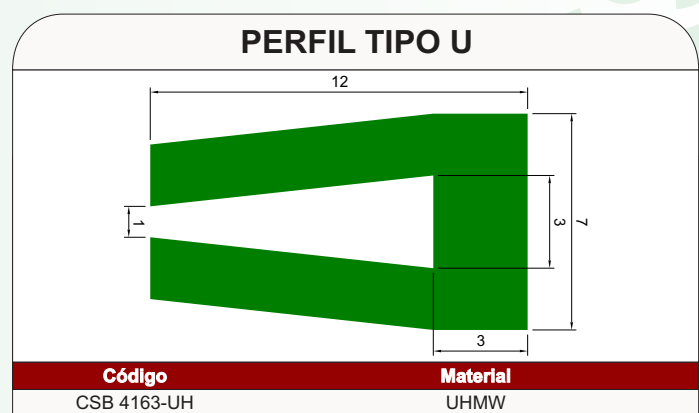
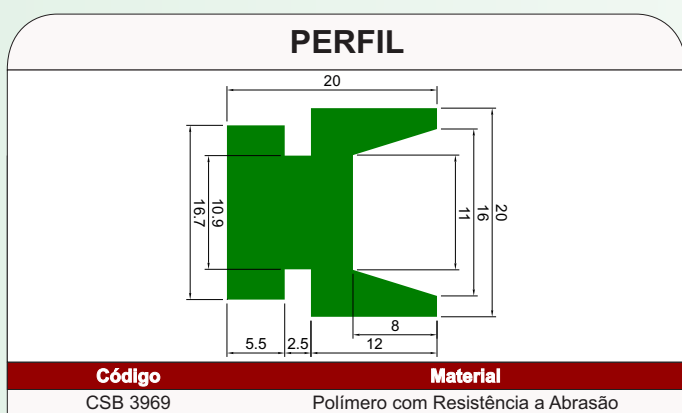
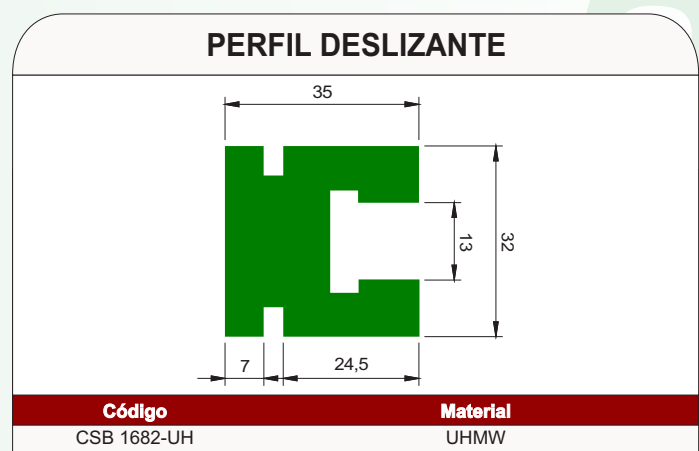
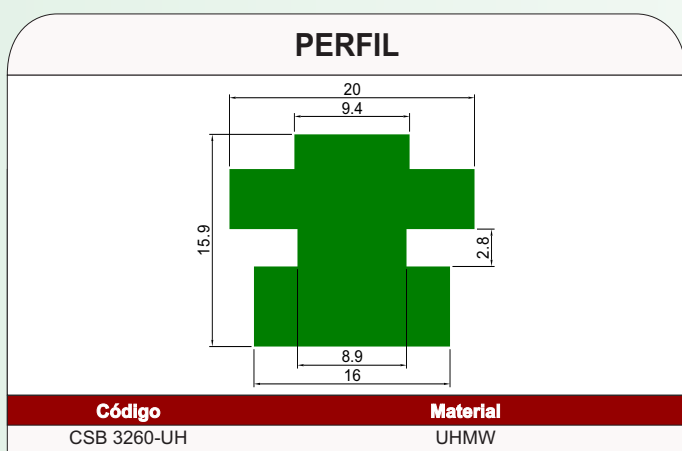
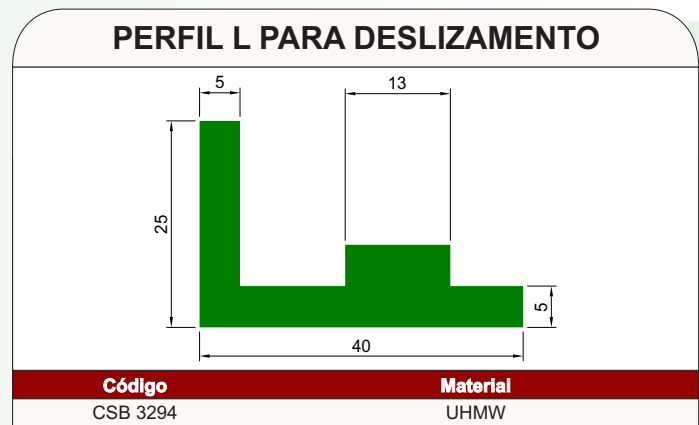
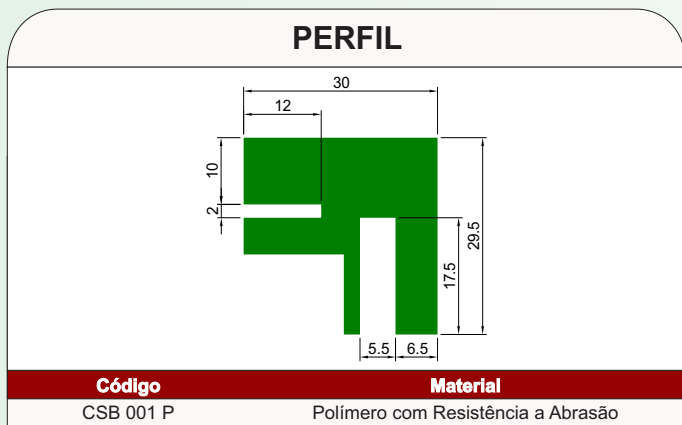

PERFIS DE TRANSPORTE

PERFIL

Código	Material
CSB 7878 UH	UHMW

PERFIL PARA LAVADORA TRANSPORTE LAVADORA DE CAIXA

Código	Material
CSB 7935	UHMW

PERFIL

Código	Material
CSB 7899	PAD e Alumínio

PERFIL T

Código	Material
CSB 10048	UHMW

PERFIL DESLIZANTE CORRENTE

Código	Material
CSB 8193	UHMW

PERFIL OSSO

Código	A	B	C	Material
CSB 5170	83	18,7	6,4	Polímero com Resistência a Abrasão
CSB 5171	83	12,5	6,5	
CSB 5172	153	19,5	6,4	

PERFIL C PARA TRANSPORTE RETO

Código	Material
CSB 10811	Polímero com Resistencia a Abrasão

PERFIL T

Código	Material
CSB 9338	POLIACETAL

PERFIS DE TRANSPORTE

PERFIL DESLIZANTE DE PORTAS

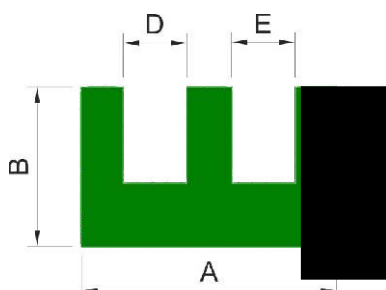

Código	A	B	C	D	E	Material
CSB 10272	40	25	15	10	10	UHMW

PERFIL C

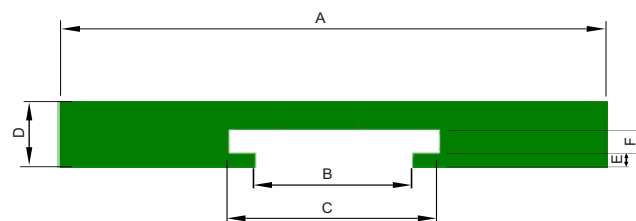

Código	A	B	C	D	E	F	Material
CSB 8032 UH	120	39	52	14	3	6	UHMW
CSB 8034 UH	135						
CSB 8036 UH	135	39	52	16	3	9	
CSB 8037 UH	135	39	52	16	3	6	
CSB 8038 UH	79	21	41	15	3	9	PAD
CSB 8034	135		32		2,5		

PERFIL GUIA

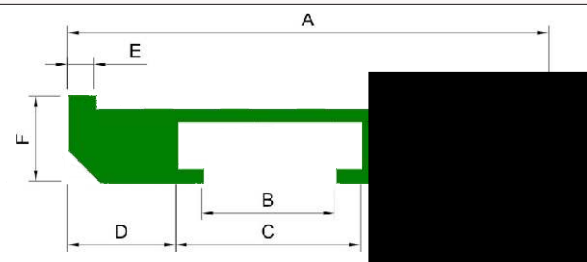

Código	A	B	C	D	E	F	G	H	Material
CSB 11945	115	30	41	31	12	20	10	3	UHMW
CSB 8047	106,8	29,5	41	24	5,9	19	10,4	3	
CSB 9321	15	8	13	5					

PERFIL C

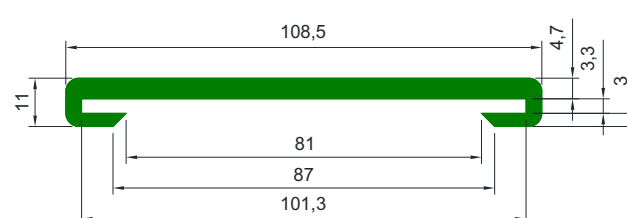

Código	Material
CSB 7876	Polímero com Resistência a Abrasão

PERFIL

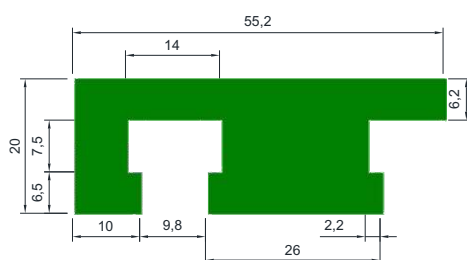

Código	Material
CSB 11298	UHMW

PERFIL TRIANGULAR

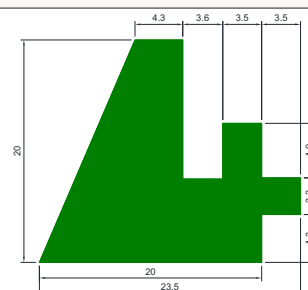

Código	Material
CSB 7877 UH	UHMW

CASTROSUL INDÚSTRIA E COMÉRCIO DE PLÁSTICOS LTDA.

☎ (0XX) 41 3382-5016 ☎ (0XX) 41 3382-2643

🏠 WWW.CASTROSUL.COM.BR ✉ CASTROSUL@CASTROSUL.COM.BR

📍 RUA D. PEDRO II, 506 • AFONSO PENA • VILA CENTENÁRIO DO SUL

📄 CEP 83 050-250 • SÃO JOSÉ DOS PINHAIS • PARANÁ • BRASIL

PERFIS DE TRANSPORTE

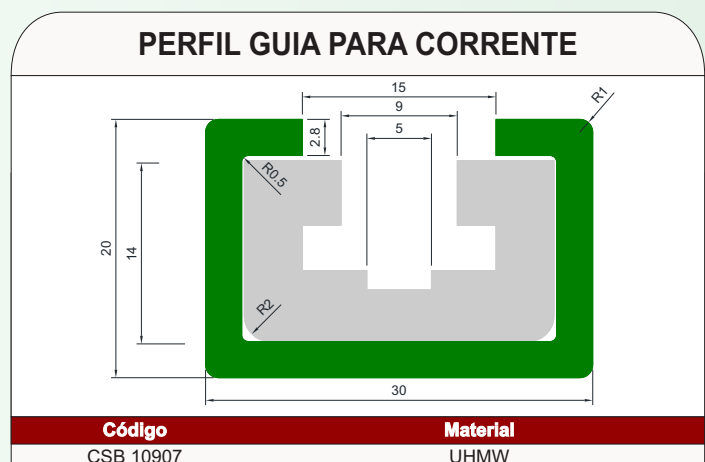
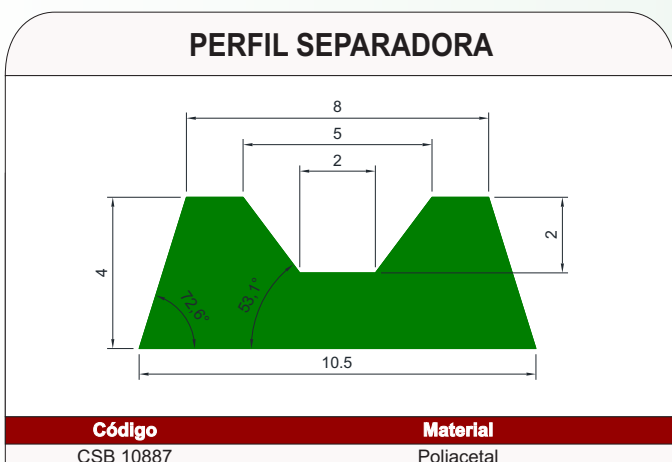
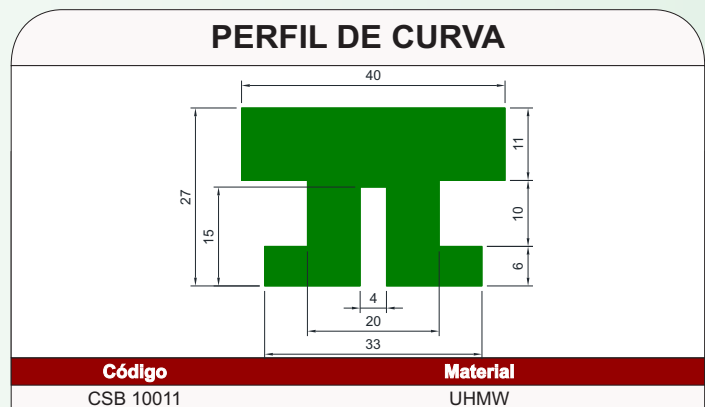
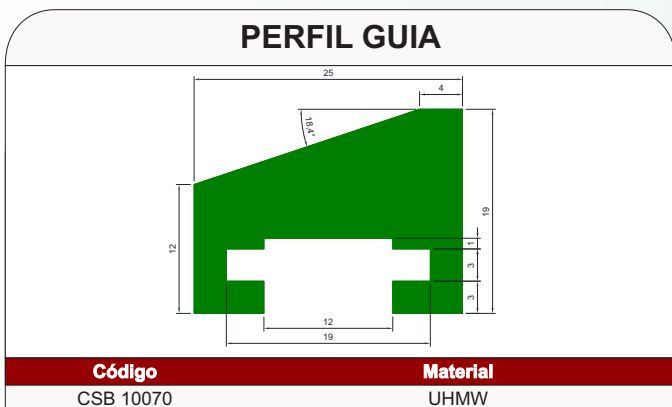
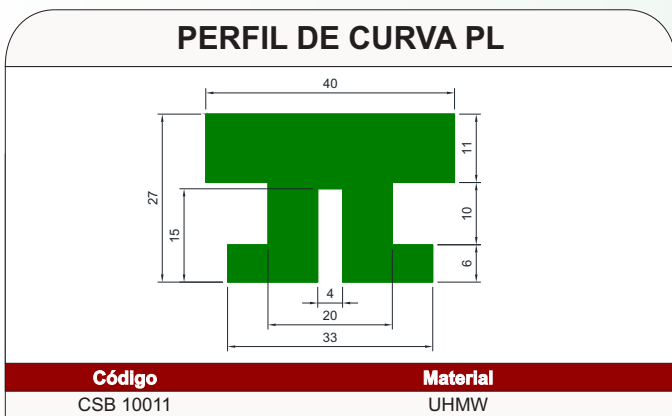
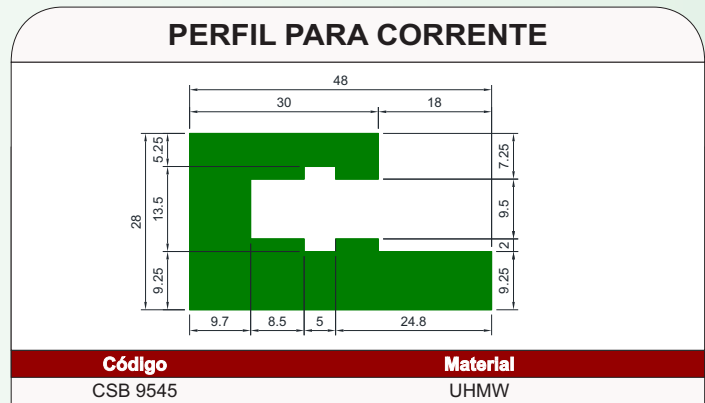
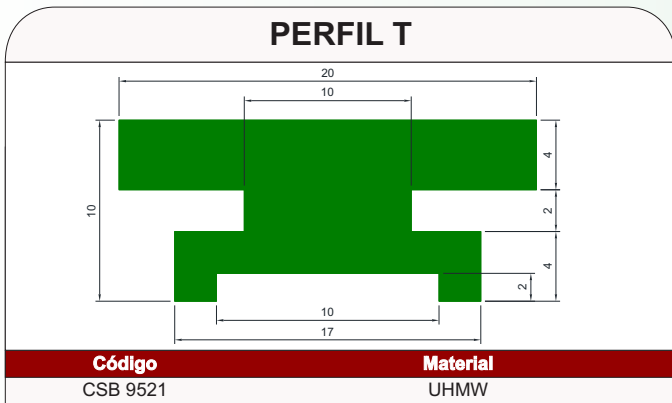

PERFIS DE TRANSPORTE

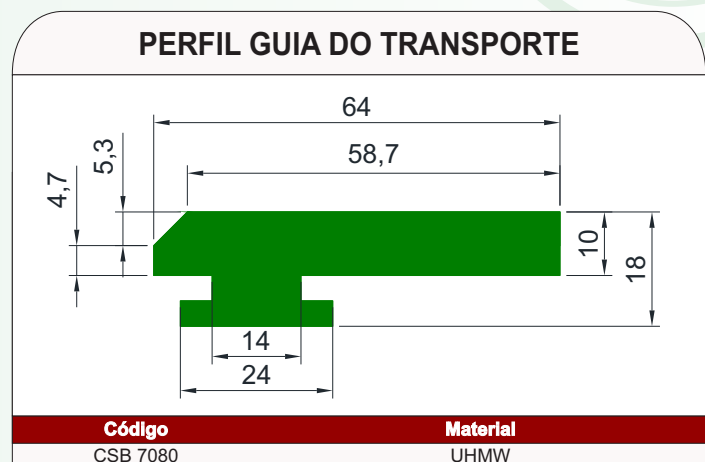
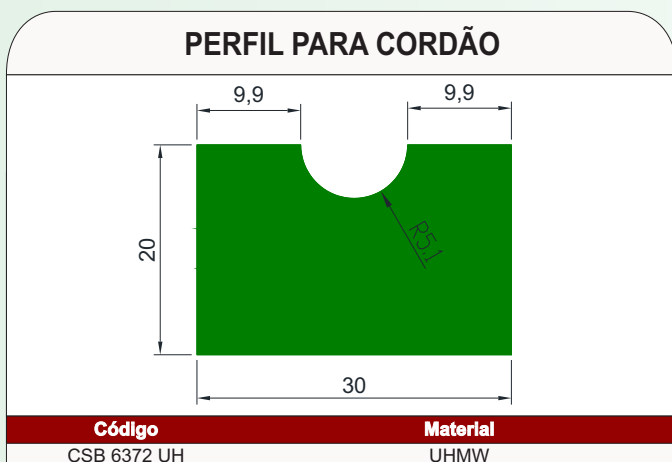
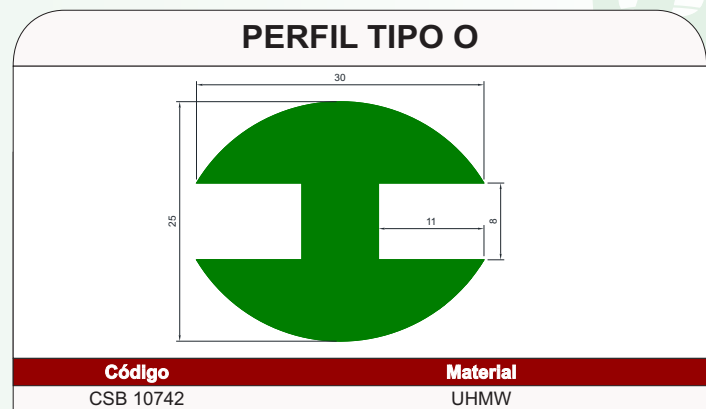
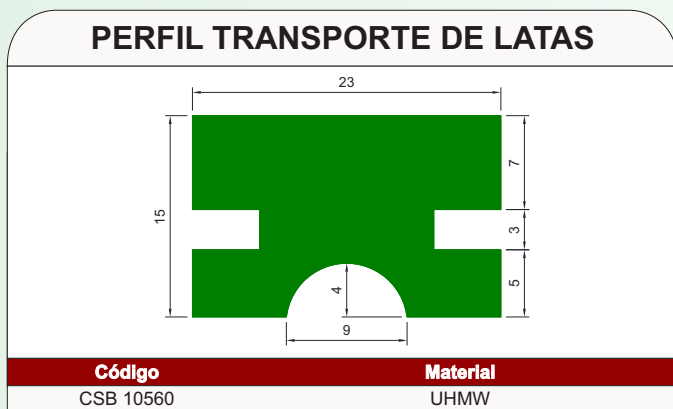
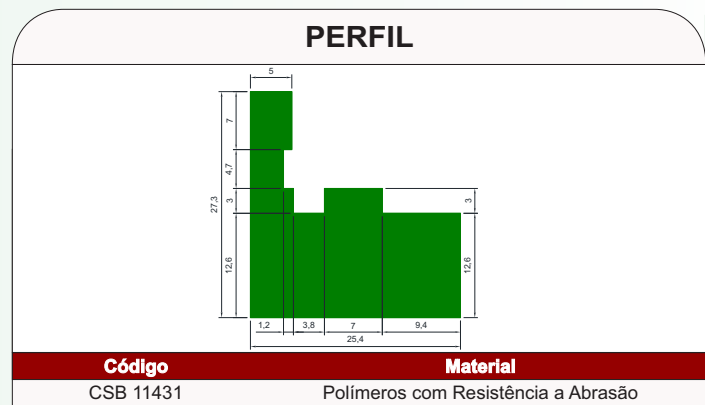
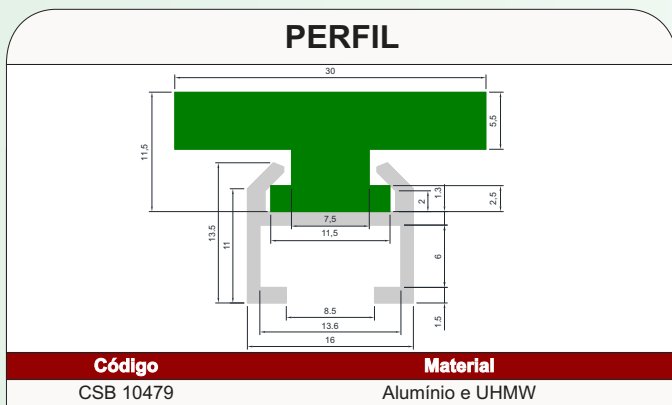

PERFIS DE TRANSPORTE

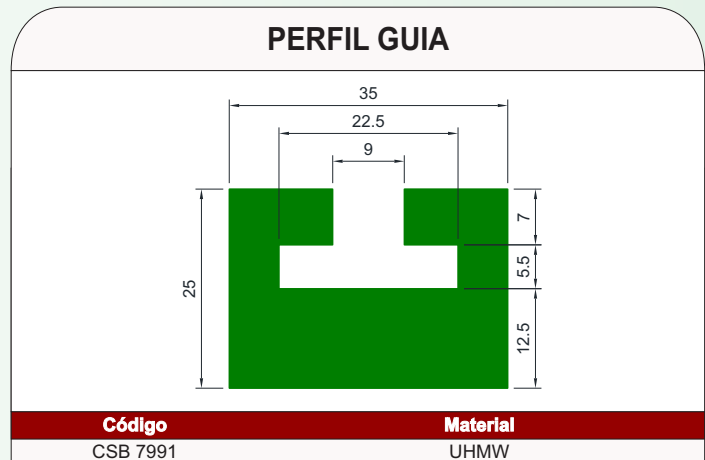
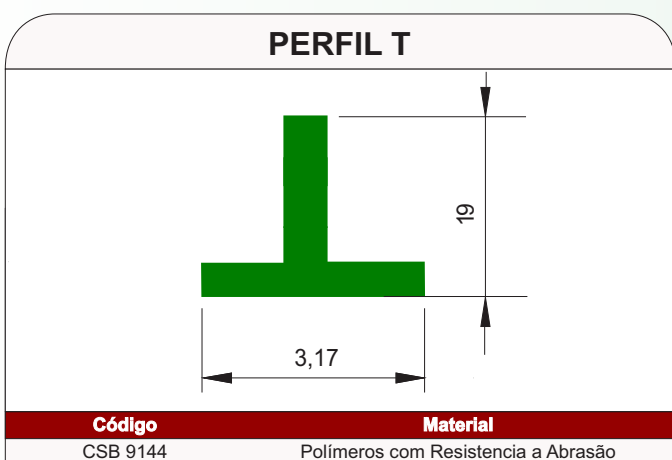
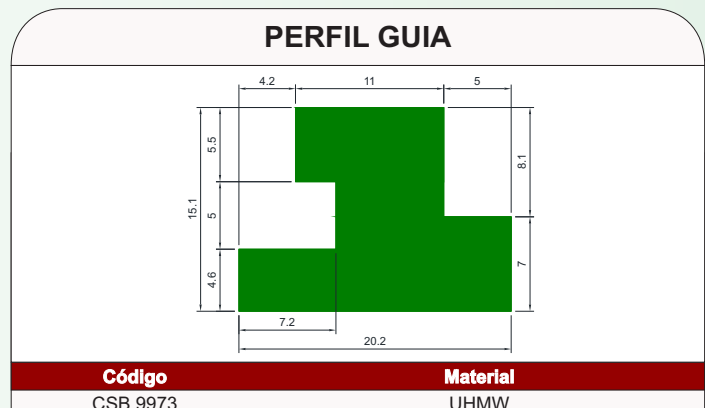
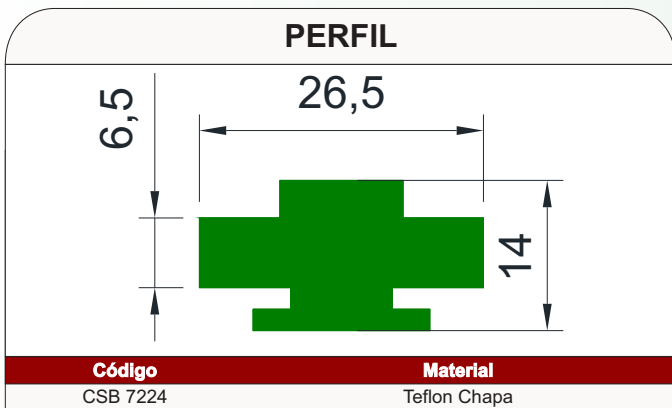
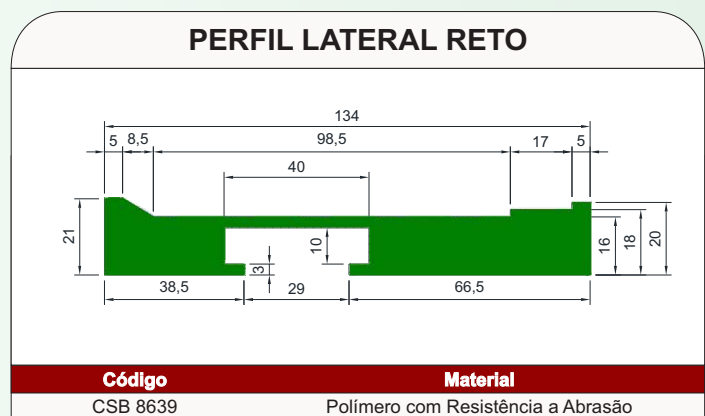
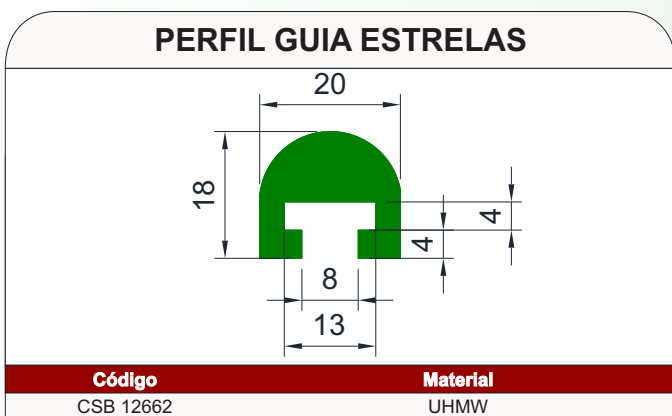
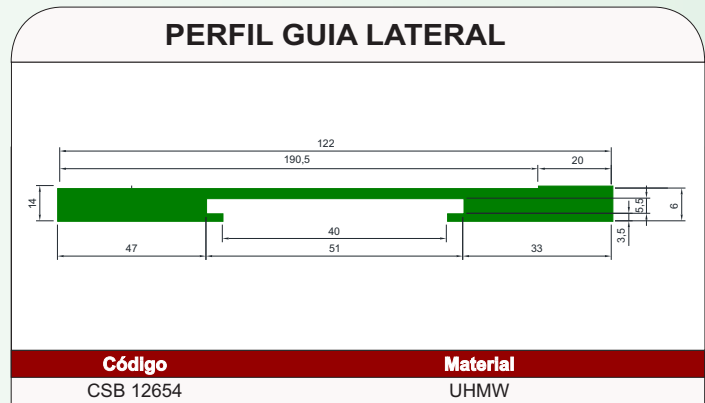
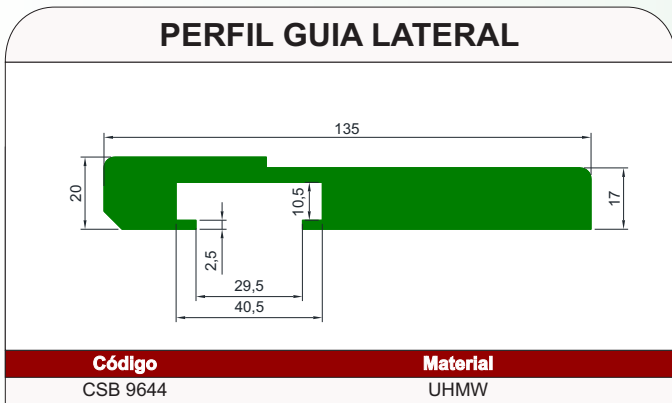

PERFIS DE TRANSPORTE

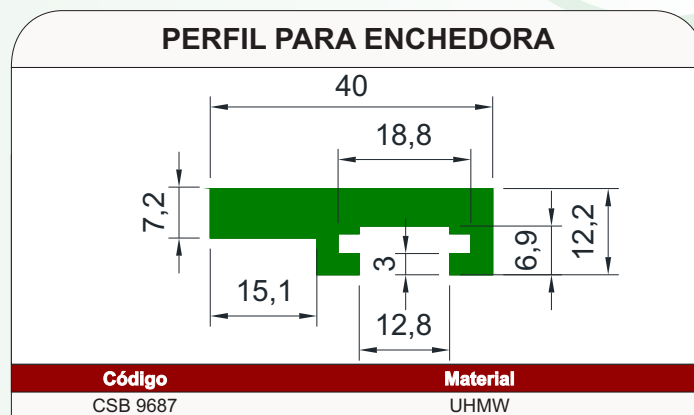
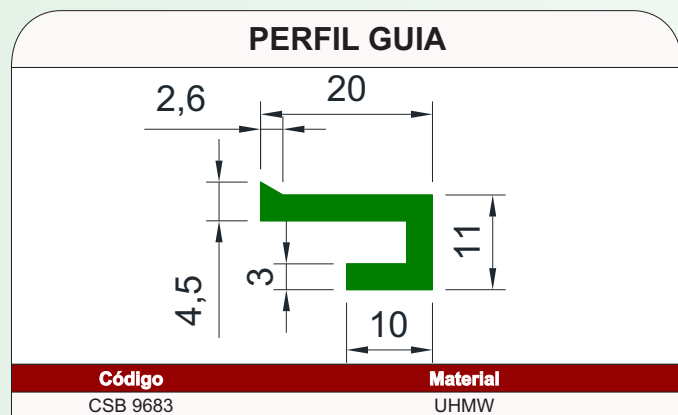
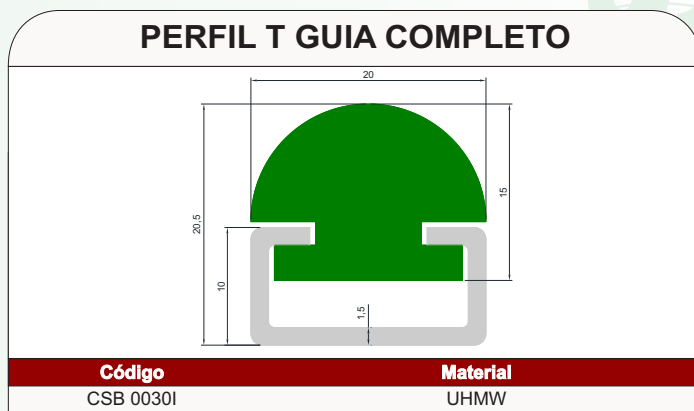
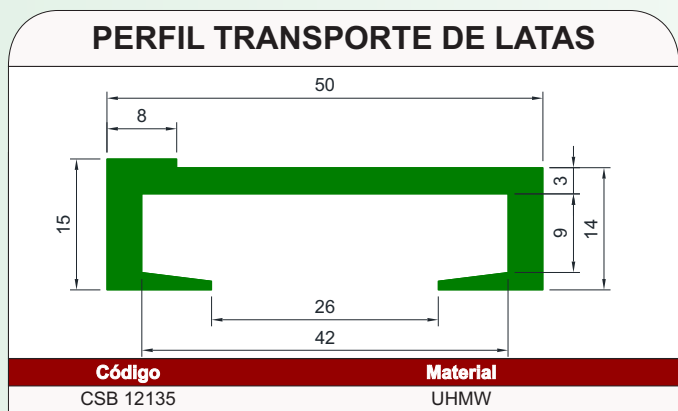
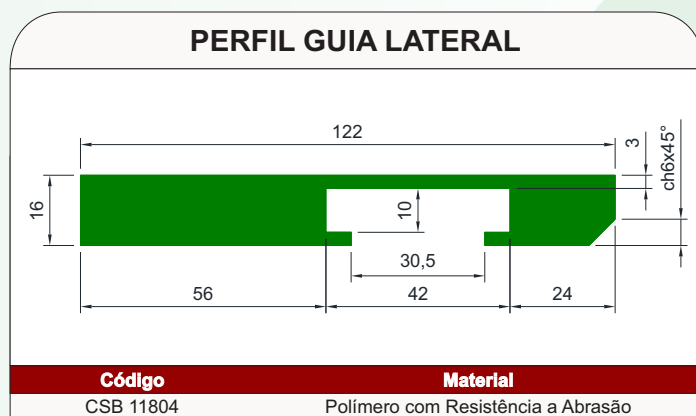
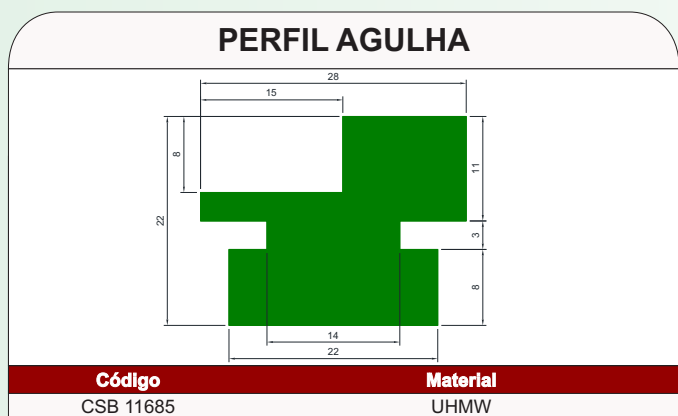
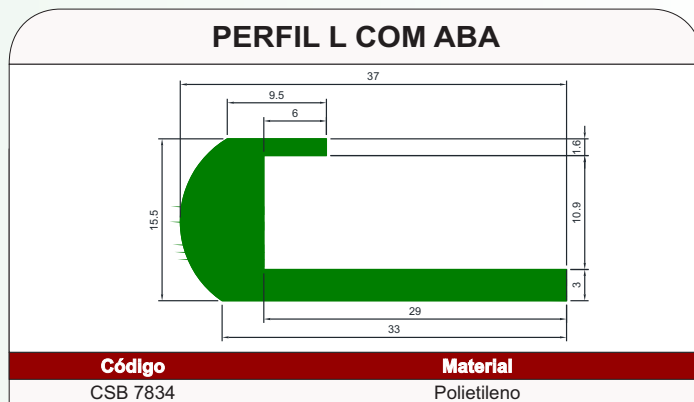
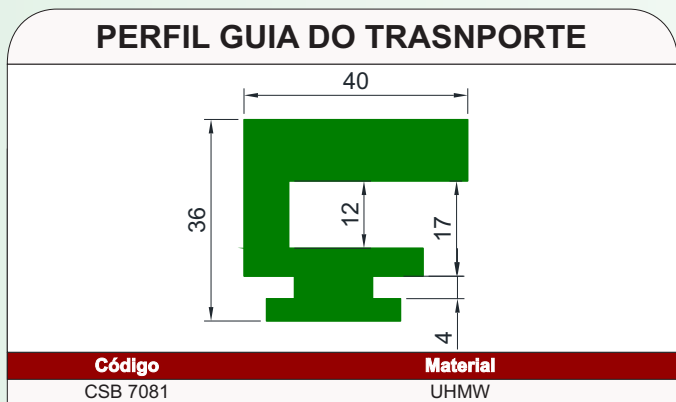

CASTROSUL INDÚSTRIA E COMÉRCIO DE PLÁSTICOS LTDA.

(0XX) 41 3382-5016 (0XX) 41 3382-2643

WWW.CASTROSUL.COM.BR CASTROSUL@CASTROSUL.COM.BR

RUA D. PEDRO II, 506 • AFONSO PENA • VILA CENTENÁRIO DO SUL

CEP 83 050-250 • SÃO JOSÉ DOS PINHAIS • PARANÁ • BRASIL

PERFIS DE TRANSPORTE

PERFIL DA ENCHEDORA

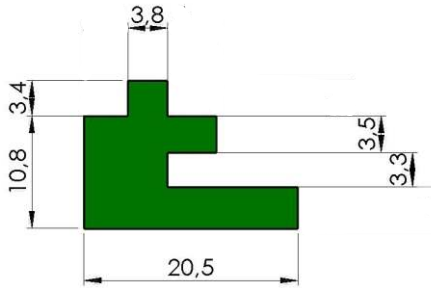

Código
CSB 7352 UH

Material
UHMW

PERFIL U

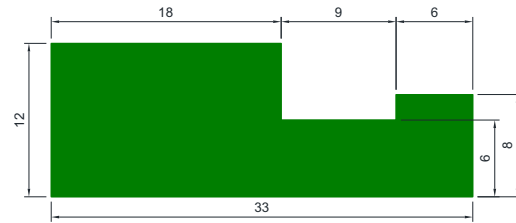

Código
CSB 7809 UH

Material
UHMW

PERFIL C COMPLETO COM INOX

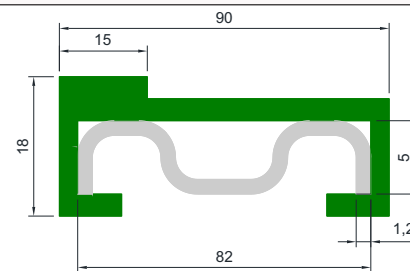

Código
CSB 1682

Material
Polímero com Resistência a Abrasão e Inox

PERFIL LATERAL

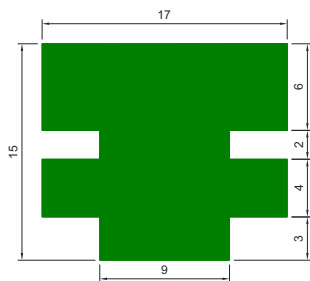

Código
CSB 7404

Material
Teflon Chapa

PERFIL LATERAL

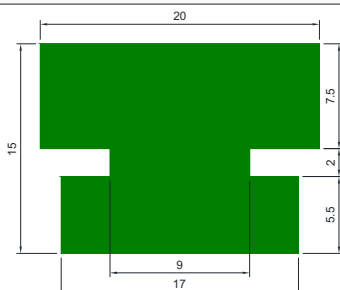

Código
CSB 7405

Material
Teflon Chapa

PERFIL GUIA P/ CORRENTE TRANSP. PALLET

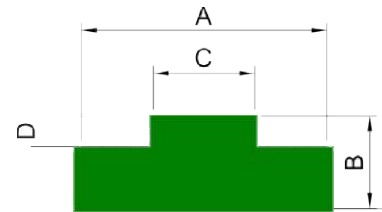

Código
CSB 12656

Material
UHMW

PERFIL DE TEFLON

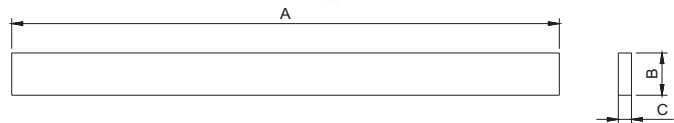

Código	A	B	C	Material
CSB 0001-TF	500	20	1, 2, 3, 4, 5, 6	Teflon
CSB 0002-TF	500	40		
CSB 0003-TF	500	60		
CSB 0004-TF	500	80		
CSB 0005-TF	500	100		
CSB 0006-TF	500	120		
CSB 0007-TF	500	140		
CSB 0008-TF	500	160		
CSB 0009-TF	500	180		
CSB 0010-TF	500	200		

PERFIS DE TRANSPORTE

PERFIL GUIA PARA ROLAMENTO

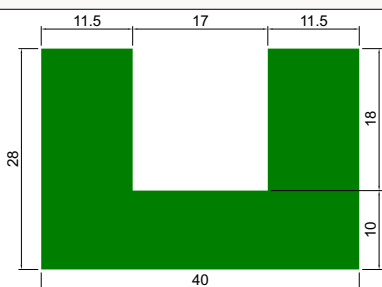

Código	Material
CSB 4520-UH	UHMW

PERFIL C PARA SUSTENTAÇÃO

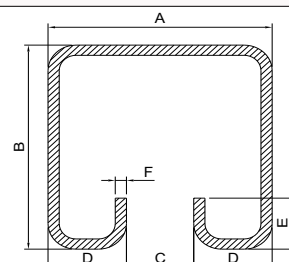

Código	A	B	C	D	E	F	Material
CSB 4346	40	40	12	14	10	2	Aço Inox
CSB 4347	60	60	12	24	15	2	AISI 304

PERFIL GUIA REFORÇADO PARA CORRENTE

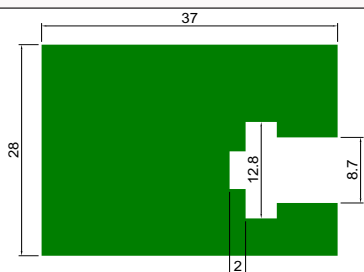

Código	Material
CSB 4521-UH	UHMW

PERFIL C PARA SUSTENTAÇÃO

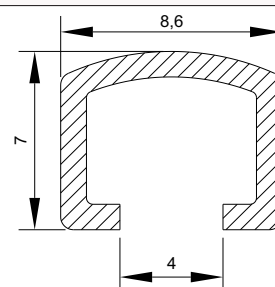
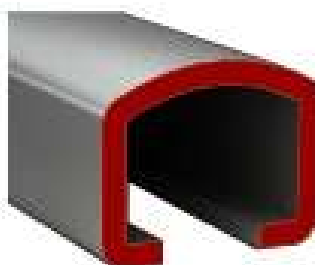

Código	Material
CSB 4342	Aço Inox AISI 304

PERFIL GUIA REBAIXADO PARA CORRENTE

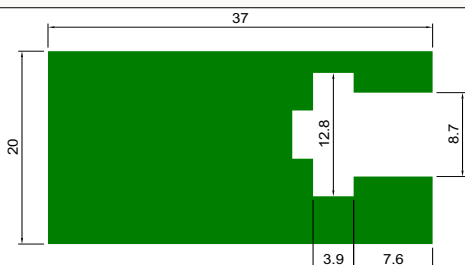

Código	Material
CSB 4522-UH	UHMW

PERFIL C PARA SUSTENTAÇÃO

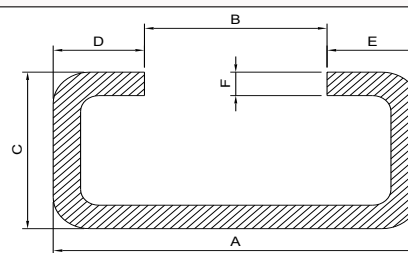

Código	A	B	C	D	E	F	Material
CSB 4303	20	10	10	5	5	1,5	Aço Inox AISI 304
CSB 4304	29	15	16	7	7	2	
CSB 4305	28	14	12	7	7	2	
CSB 4306	28	14	16	7	7	2	
CSB 4307	35	21	15	7	7	2	
CSB 4308	38	18	18	10	10	2,5	
CSB 4309	20	10	10	5	5	1,5	
CSB 4310	29	7	16	11	11	2	
CSB 4312	38	18	17	10	10	1,5	
CSB 4313	38	14	17	12	12	3	
CSB 4314	40	20	15	10	10	3	
CSB 4315	37	13	13	12	12	2	
CSB 4318	75	45	35	15	15	1,9	
CSB 4319	38	10	18	14	14	2,5	
CSB 4320	28	2	16	13	13	2	
CSB 4321	30	10	15	10	10	1,5	
CSB 4322	38	13	18	12,5	12,5	2,5	
CSB 4323	38	18	17	10	10	3	
CSB 4176	28	14	16	7	7	2	
CSB 4311	38	13	18	12,5	12,5	2,5	
CSB 4316	75	45	35	15	15	3	
CSB 4317	75	45	35	15	15	1,9	

PERFIL PARA CORRENTE DO PALETIZADOR

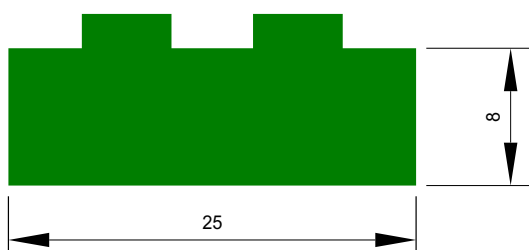

Código	Material
CSB 4970	UHMW

CASTROSUL INDÚSTRIA E COMÉRCIO DE PLÁSTICOS LTDA.

☎ (0XX) 41 3382-5016 ☎ (0XX) 41 3382-2643

🏠 WWW.CASTROSUL.COM.BR ✉ CASTROSUL@CASTROSUL.COM.BR

📍 RUA D. PEDRO II, 506 • AFONSO PENA • VILA CENTENÁRIO DO SUL

📄 CEP 83 050-250 • SÃO JOSÉ DOS PINHAIS • PARANÁ • BRASIL

PERFIS DE TRANSPORTE

PERFIL L PARA SUSTENTAÇÃO

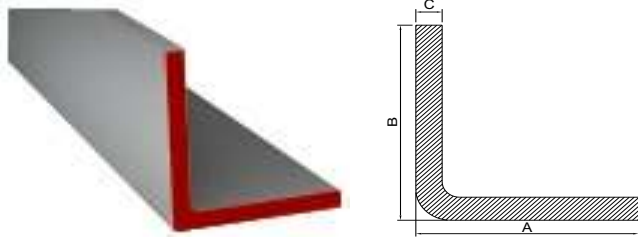

Código	A	B	C	Material	
CSB 4326	25,4	25,4	3	Aço Inox AISI 304	
CSB 4327	19	19	3		
CSB 4328	19,5	19,5	3,17		
CSB 4329	19,05	19,05	3		
CSB 4331	15,88	15,88	3		
CSB 4332	15,5	15,5	3		
CSB 4333	20	20	3		
CSB 4334	16,5	16,5	3		
CSB 4335	12,7	12,7	3		
CSB 4336	38	38	3		
CSB 4337	50,8	50,8	4,76		
CSB 4338	63,5	63,5	6,3		
CSB 4339	50,8	50,8	7,94		
CSB 4330	25,4	25,4	3		Aço Inox ABNT 1020

PERFIL U PARA SUSTENTAÇÃO

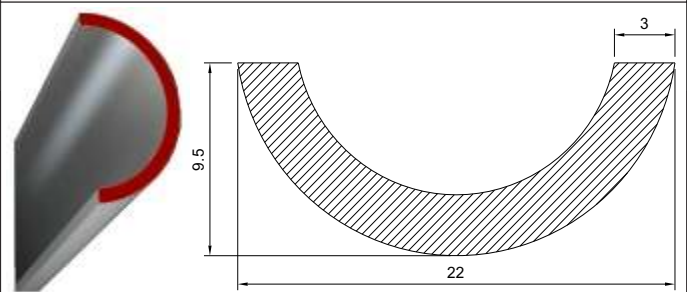

Código	Material
CSB 4340	Aço Inox AISI 304

PERFIL U PARA SUSTENTAÇÃO

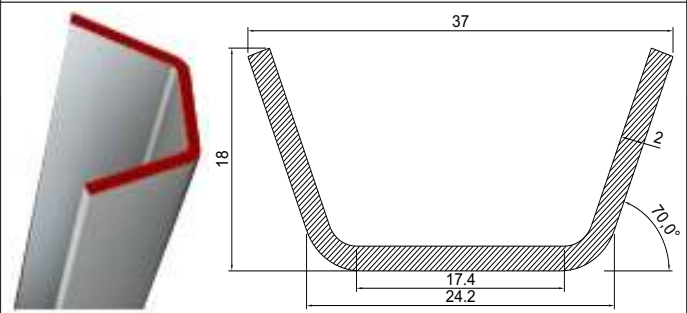

Código	Material
CSB 4324	Aço Inox AISI 304

PERFIL T PARA SUSTENTAÇÃO

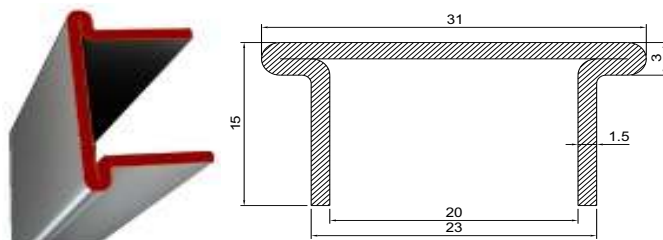

Código	Material
CSB 4343	Aço Inox AISI 304

PERFIL W PARA SUSTENTAÇÃO

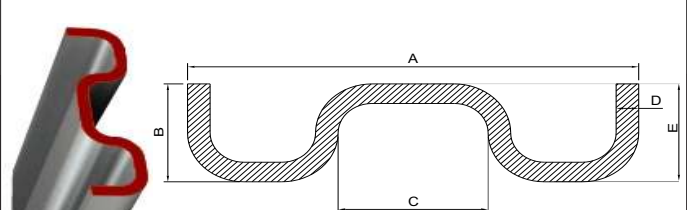

Código	A	B	C	D	Material
CSB 4344	40	10	13,3	2	Aço Inox AISI 304
CSB 4404	25,4	7,8	10	1,5	
CSB 4405	38	10	13	1,5	
CSB 4345	40	8	13,3	2	

PERFIL T PARA SUSTENTAÇÃO

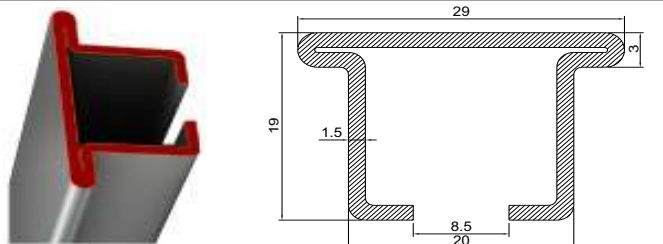

Código	Material
CSB 4325	Aço Inox AISI 304

PERFIL U PARA SUSTENTAÇÃO

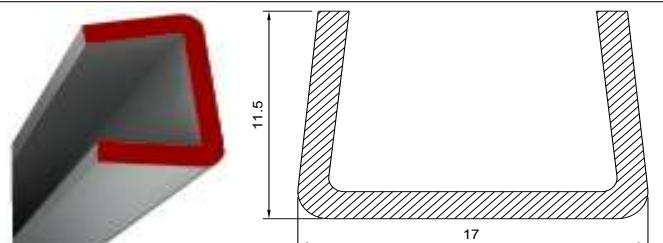

Código	Material
CSB 4341	Aço Inox AISI 304 com Plástico

TRILHO PARA PERFIL DE TRANSPORTE

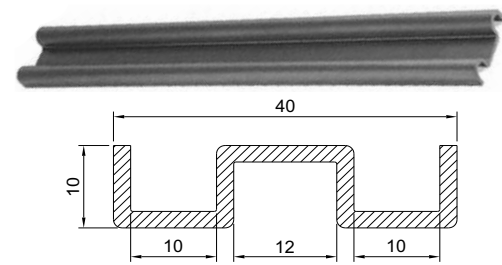

Código	Material
CSB 2879	Aço Inox 304

PERFIS DE TRANSPORTE

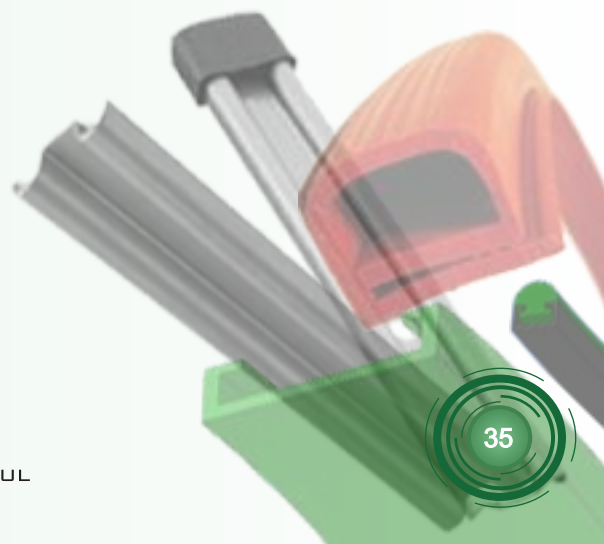

CASTROSUL INDÚSTRIA E COMÉRCIO DE PLÁSTICOS LTDA.
☎ (0XX) 41 3382-5016 📠 (0XX) 41 3382-2643
🏠 WWW.CASTROSUL.COM.BR ✉ CASTROSUL@CASTROSUL.COM.BR
RUA D. PEDRO II, 506 • AFONSO PENA • VILA CENTENÁRIO DO SUL
CEP 83 050-250 • SÃO JOSÉ DOS PINHAIS • PARANÁ • BRASIL

PERFIS DE TRANSPORTE

PERFIS DE TRANSPORTE

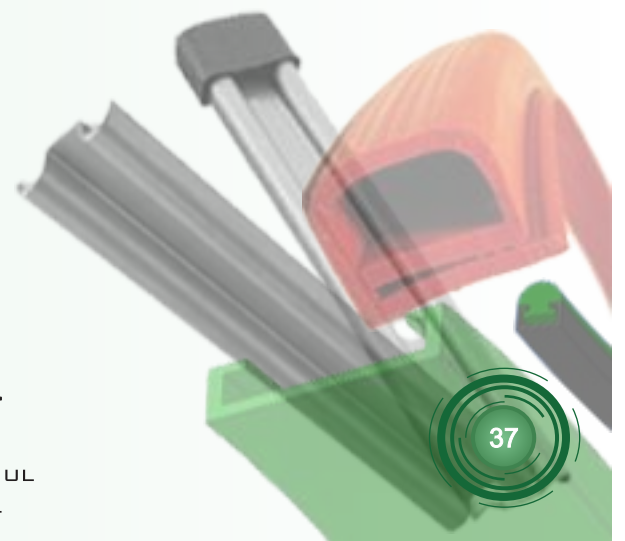

CASTROSUL INDÚSTRIA E COMÉRCIO DE PLÁSTICOS LTDA.
☎ (0XX) 41 3382-5016 📠 (0XX) 41 3382-2643
🏠 WWW.CASTROSUL.COM.BR ✉ CASTROSUL@CASTROSUL.COM.BR
RUA D. PEDRO II, 506 • AFONSO PENA • VILA CENTENÁRIO DO SUL
CEP 83 050-250 • SÃO JOSÉ DOS PINHAIS • PARANÁ • BRASIL

PERFIS DE TRANSPORTE

PERFIL QUADRADO

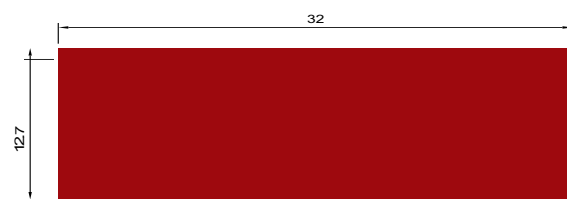

COMPRIMENTO: 1000

Código	Material
CSB 4360	Borracha Esponjosa Amarela

PERFIL U

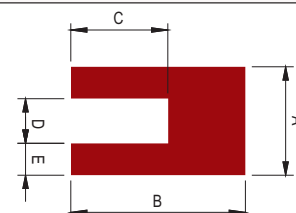

Código	A	B	C	D	E	Material
CSB 8097	12,5	23,5	13	7	2,87	Borracha Alimentícia
CSB 8111	12	20	16	5	3,5	Silicone Atóxico

PERFIS DE TRANSPORTE

PERFIL EM SILICONE

Código	Material
CSB 10340	Silicone Atóxico

PERFIL J

Código	Material
CSB 10931	Borracha Alimentícia

PERFIL U PARA VEDAÇÃO

Código	Material
CSB 12375	Silicone Atóxico

BORRACHA PORTA SECADOR

Código	Material
CSB 8054	Borracha Natural

PERFIL

Código	Material
CSB 10274	Borracha Alimentícia

PERFIL DE VEDAÇÃO

Código	Material
CSB 8049	Borracha Natural

PERFIL U COM ABA PARA ENCAIXE

Código	A	B	C	D	E	F	Material
CSB 7864	40	36	32,4	25	12	23	Silicone Atóxico
CSB 7865	33	29	25,4	26,5	12	24,5	

PERFIL DE VEDAÇÃO

Código	Material
CSB 7698	Borracha EPDM