

ROTULADORA

CATÁLOGO DE COMPONENTES

SUMÁRIO

| | |
|--|-------|
| RÉGUA DE SUCCÃO: DIANTEIRA E TRASEIRA | 02-04 |
| RASPADOR DE COLA, PINÇA, RÉGUA DA PINÇA | 05-06 |
| FACA ROTATIVA, FACA DE CORTE, BATENTE | 06-07 |
| BIGORNA DIANTEIRA, BIGORNA TRASEIRA, SUPORTE PARA BIGORNA | 07-08 |
| PINÇA PARA RÉGUA DE SUCCÃO | 09 |
| RASPADOR, ROLO E CILINDRO DE COLA | 10-11 |
| ESCOVAS PARA FIXAÇÃO DE RÓTULOS | 11-17 |
| BIGORNA TRASEIRA, BIGORNA DIANTEIRA | 18-19 |
| ESPONJA | 20-23 |



ROTULADORA

RÉGUA DE SUÇÃO DIANTEIRA

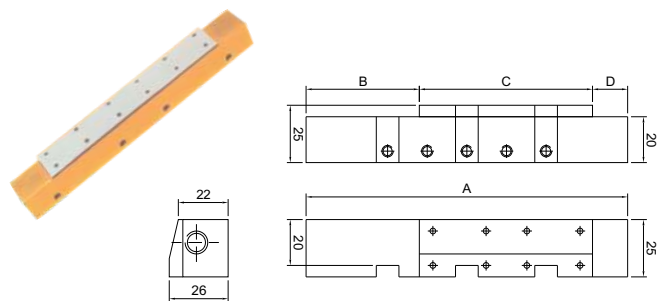

| Código | A | B | C | D | Material |
|-------------|-----|-------|-------|-------|--|
| CSB 0060 | 142 | 48 | 46 | 48 | Alumínio Anodizado Silicone Teflon |
| CSB 0062 | 142 | 26 | 90 | 26 | |
| CSB 0066 | 142 | 16,78 | 73,55 | 51,67 | |
| CSB 1001 | 142 | 24 | 95 | 23 | |
| CSB 1002 | 142 | 25,75 | 90,5 | 25,75 | |
| CSB 1016 | 212 | 44 | 124 | 44 | |
| CSB 1021 | 142 | 48,5 | 45 | 45,5 | |
| CSB 1023 A | 142 | 20 | 67 | 55 | |
| CSB 1023 | 142 | 55 | 67 | 20 | |
| CSB 1025 | 142 | 52,5 | 71,5 | 18 | |
| CSB 1551 D | 142 | 21 | 30 | 91 | |
| CSB 1552 | 142 | 21 | 35 | 86 | |
| CSB 1552 D | 142 | 23,5 | 25 | 93,5 | |
| CSB 1552 D1 | 142 | | 60 | | |
| CSB 1554 A | 142 | 20 | 25 | 97 | |
| CSB 1553 D | 177 | | 131 | | |
| CSB 1554 | 142 | 59 | 58 | 25 | |
| CSB 1556 | 142 | 24 | 60 | 58 | |
| CSB 1594 | 142 | 18 | 35 | 89 | |
| CSB 1598 | 142 | 15 | 46 | 81 | |
| CSB 1604 | 142 | 23,5 | 60 | 58,5 | |
| CSB 1606 A | 142 | 15 | 72 | 55 | |
| CSB 1606 | 142 | 29 | 86 | 27 | |
| CSB 1608 | 177 | 26 | 125 | 26 | |
| CSB 1610 A | 142 | 22 | 63 | 57 | |
| CSB 1610 | 142 | 21,5 | 65 | 55,5 | |
| CSB 1617 | 142 | 13 | 46 | 83 | |
| CSB 1620 | 142 | 23,5 | 60 | 58,5 | |
| CSB 1621 A | 177 | 18 | 72 | 87 | |
| CSB 1621 | 177 | 18 | 72 | 87 | |
| CSB 2106 | 212 | 60,2 | 126 | 25,8 | |
| CSB 2264 | 142 | 27 | 88 | 27 | |
| CSB 2336 D | 142 | 28,5 | 85 | 28,5 | |
| CSB 2588 | 142 | 52 | 74 | 16 | |
| CSB 2589 | 142 | 51 | 74 | 17 | |
| CSB 2753 | 142 | 27 | 53 | 62 | |
| CSB 3303 | 142 | 13 | 47 | 82 | |
| CSB 3343 | 142 | 28 | 52 | 62 | |
| CSB 3379 | 142 | 31 | 80 | 31 | |
| CSB 3396 | 142 | 68 | 61 | 13 | |
| CSB 3399 | 177 | 14,5 | 148 | 14,5 | |
| CSB 3414 | 142 | 18 | 36 | 88 | |
| CSB 3416 | 142 | 26 | 56 | 60 | |
| CSB 3418 | 177 | 37 | 103 | 37 | |
| CSB 3372 | 142 | 88 | 36 | 18 | |
| CSB 3374 | 142 | 14 | 78 | 50 | |
| CSB 3478 | 142 | 14,5 | 78,5 | 49 | |
| CSB 3576 D | 142 | 18,5 | 35 | 88,5 | |
| CSB 3576 D | 142 | 18,5 | 35 | 88,5 | |
| CSB 3659 | 142 | 10 | 122 | 10 | |
| CSB 3988 D | 142 | 18,5 | 70 | 53,5 | |
| CSB 4135 | 142 | 15 | 77 | 50 | |
| CSB 4132 | 142 | 46,75 | 48,5 | 46,75 | |
| CSB 4181 | 142 | 49 | 78,5 | 14,5 | |
| CSB 4242 | 142 | 24 | 58 | 60 | |
| CSB 4443 | 142 | 12 | 85 | 45 | |
| CSB 3707 | 142 | 18,5 | 72,5 | 51 | |
| CSB 3709 | 142 | 53,5 | 42 | 46,5 | |
| CSB 3742 | 142 | 43 | 88 | 11 | |
| CSB 3747 | 142 | 54 | 70 | 18 | |
| CSB 3840 | 142 | 50 | 76,5 | 15,5 | |
| CSB 3763 | 142 | 16 | 40 | 86 | |
| CSB 3765 | 142 | 33 | 83 | 26 | |
| CSB 3822 | 142 | 59 | 24 | 59 | |
| CSB 3893 | 142 | 82,5 | 46,5 | 13 | |
| CSB 3941 D | 142 | 13 | 46,5 | 82,5 | |
| CSB 5006 | 142 | 25,75 | 90,5 | 25,75 | |
| CSB 4612 | 142 | 25 | 55 | 62 | |
| CSB 4614 | 142 | 29 | 85 | 28 | |

RÉGUA DE SUÇÃO DIANTEIRA SEM CHAVETA

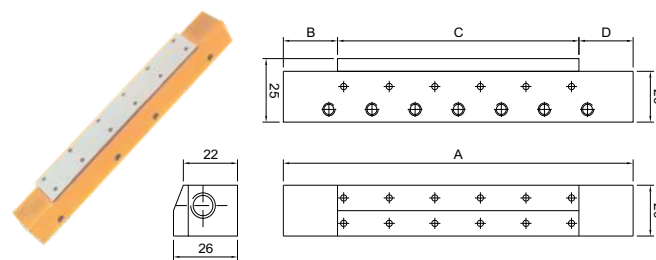

| Código | A | B | C | D | Material |
|-------------|-------|------|-------|------|--------------------------|
| CSB 1550 D | 177 | | 124 | | Alumínio/Silicone/Teflon |
| CSB 0060 | 142 | 48 | 46 | 48 | |
| CSB 0062 | 142 | 26 | 90 | 26 | |
| CSB 0064 | 177 | 13 | 151 | 13 | |
| CSB 0066 | 142 | 16 | 74 | 52 | |
| CSB 0068 | 177 | 12,5 | 116,5 | 48 | |
| CSB 0355 D | 142 | 71,5 | 32,5 | 38 | |
| CSB 126 T | 177 | | 126 | | |
| CSB 0600 DA | 142 | 23,5 | 60,5 | 58 | |
| CSB 0600 D | 142 | 58 | 60,5 | 23,5 | |
| CSB 1000 | 177 | 18 | 72 | 87 | |
| CSB 1000 | 177 | 18 | 72 | 87 | |
| CSB 1019 | 142 | 48 | 46 | 48 | |
| CSB 1021 | 142 | 25 | 58 | 59 | |
| CSB 1023 | | 11,5 | 154 | | |
| CSB 1599 | 142 | 23,5 | 60 | 58,5 | |
| CSB 1601 | 177 | 25 | 60 | 92 | |
| CSB 1612 | 177 | 18 | 72 | 87 | |
| CSB 1613 | 142 | 21,5 | 65 | 55,5 | |
| CSB 1614 | 142 | 18 | 35 | 89 | |
| CSB 2000 | 177 | 26 | 125 | 26 | |
| CSB 2000 D | 142 | 5 | 120 | 17 | |
| CSB 2343 DA | 142 | 18,5 | 34,5 | 89 | |
| CSB 2343 D | 142 | 18,5 | 84 | 39,5 | |
| CSB 2581 | 212 | 61 | 124 | 27 | |
| CSB 2583 A | 197 | 60 | 124 | 13 | |
| CSB 2583 B | 197 | 61 | 122 | 14 | |
| CSB 2583 | 197 | 46 | 124 | 27 | |
| CSB 2585 | 138 | 50 | 71 | 17 | |
| CSB 2586 | 177 | 26 | 124 | 27 | |
| CSB 2587 | 138 | 33 | 88 | 17 | |
| CSB 2589 | 138,5 | 50 | 61,5 | 27 | |
| CSB 4591 | 142 | 17,5 | 72 | 52,5 | |
| CSB 4593 | 142 | 10 | 124 | 8 | |
| CSB 3420 | 142 | 40 | 84 | 18 | |
| CSB 3422 | 177 | 33,5 | 110 | 33,5 | |

RÉGUA DE SUÇÃO TRASEIRA SEM CHAVETA

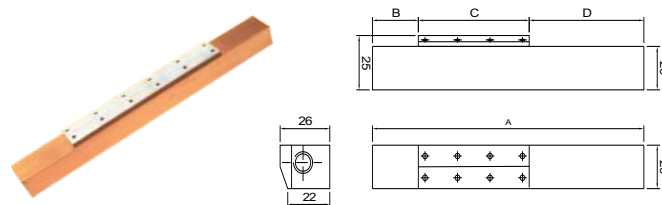

| Código | A | B | C | D | Material |
|------------|-----|------|-------|------|--------------------------|
| CSB 0061 | 142 | 48 | 46 | 48 | Alumínio/Silicone/Teflon |
| CSB 0063 A | 142 | 26 | 90 | 26 | |
| CSB 0063 | 142 | 48 | 90 | 48 | |
| CSB 0065 | 177 | 13 | 151 | 13 | |
| CSB 0067 | 142 | 16 | 74 | 52 | |
| CSB 0069 | 177 | 12,5 | 116,5 | 48 | |
| CSB 1024 | 142 | 20 | 67 | 55 | |
| CSB 1552 D | 142 | | 60 | | |
| CSB 1552 E | 142 | | 60 | | |
| CSB 1595 | 142 | 18 | 35 | 89 | |
| CSB 1597 | 142 | 15 | 46 | 81 | |
| CSB 1603 | 142 | 23,5 | 60 | 58,5 | |
| CSB 1605 | 142 | 15 | 72 | 55 | |
| CSB 1607 | 177 | 26 | 125 | 26 | |
| CSB 1611 A | 142 | 22 | 63 | 57 | |
| CSB 1611 | 142 | 21,5 | 65 | 55,5 | |
| CSB 1773 | 142 | 17 | 73 | 52 | |
| CSB 2590 | 142 | 51 | 74 | 17 | |
| CSB 3660 | 142 | 10 | 122 | 10 | |
| CSB 4243 | 142 | 24 | 58 | 60 | |

ROTULADORA

RÉGUA DE SUÇÃO TRASEIRA SEM CHAVETA

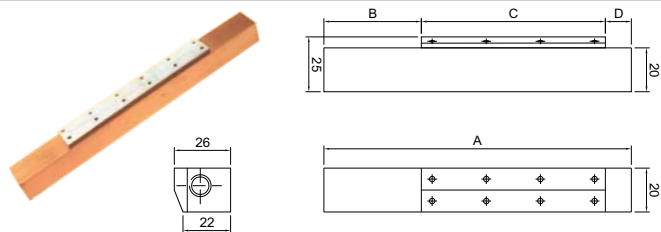

| Código | A | B | C | D | Material |
|-------------|-------|-------|------|-------|--|
| CSB 0126 T | 177 | 25,5 | 126 | 25,5 | Alumínio Anodizado Silicone Teflon |
| CSB 0355 T | 142 | 71,5 | 32,5 | 38 | |
| CSB 0600 T | 142 | 23,5 | 60,5 | 58 | |
| CSB 0600 | 142 | 58 | 60,5 | 23,5 | |
| CSB 1001 | 177 | 18 | 72 | 87 | |
| CSB 1001 A | 142 | 24 | 95 | 23 | |
| CSB 1015 | 212 | 44 | 124 | 44 | |
| CSB 1018 | 142 | 18,5 | 71 | 52,5 | |
| CSB 1019 | 142 | 15 | 72 | 55 | |
| CSB 1020 | 142 | 48 | 46 | 48 | |
| CSB 1022 | 142 | 48,5 | 45 | 48,5 | |
| CSB 1022 A | 142 | 25 | 58 | 59 | |
| CSB 1024 | 177 | 11,5 | 154 | 11,5 | |
| CSB 1024 A | 142 | 55 | 67 | 20 | |
| CSB 1026 | 142 | 52,5 | 71,5 | 18 | |
| CSB 1550 E | 177 | | 124 | | |
| CSB 1551 | 142 | 21 | 35 | 86 | |
| CSB 1551 T | 142 | 21 | 30 | 91 | |
| CSB 1552 T | 142 | 23,5 | 25 | 93,5 | |
| CSB 1553 T | 177 | | 131 | | |
| CSB 1553 A | 142 | 20 | 25 | 97 | |
| CSB 1553 | 142 | 59 | 58 | 25 | |
| CSB 1555 | 142 | 24 | 60 | 58 | |
| CSB 1596 | 142 | 18 | 35 | 89 | |
| CSB 1600 | 142 | 23,5 | 60 | 58,5 | |
| CSB 1602 | 177 | 25 | 60 | 92 | |
| CSB 1609 A | 177 | 25 | 125 | 27 | |
| CSB 1609 | 177 | 50,5 | 112 | 14,5 | |
| CSB 1612 | 142 | 21,5 | 65 | 55,5 | |
| CSB 1613 | 142 | 15 | 72 | 55 | |
| CSB 1613 A | 177 | 18 | 72 | 87 | |
| CSB 1618 | 142 | 13 | 46 | 83 | |
| CSB 1622 | 177 | 18 | 72 | 87 | |
| CSB 1622 A | 177 | 18 | 72 | 87 | |
| CSB 2000 T | 142 | 5 | 120 | 17 | |
| CSB 2001 | 177 | 26 | 125 | 26 | |
| CSB 2107 | 212 | 60,2 | 126 | 25,8 | |
| CSB 2265 | 142 | 27 | 88 | 27 | |
| CSB 2336 T | 142 | 28,5 | 85 | 28,5 | |
| CSB 2343 T | 142 | 18,5 | 34,5 | 89 | |
| CSB 2343 TA | 142 | 18,5 | 84 | 39,5 | |
| CSB 2582 | 212 | 61 | 124 | 27 | |
| CSB 2584 | 197 | 60 | 124 | 13 | |
| CSB 2584 A | 197 | 61 | 122 | 14 | |
| CSB 2584 B | 197 | 46 | 124 | 27 | |
| CSB 2586 | 138 | 50 | 71 | 17 | |
| CSB 2586 A | 177 | 26 | 124 | 27 | |
| CSB 2588 | 138 | 33 | 88 | 17 | |
| CSB 142 | 142 | 52 | 74 | 16 | |
| CSB 2590 | 138,5 | 50 | 61,5 | 27 | |
| CSB 4592 | 142 | 17,5 | 72 | 52,5 | |
| CSB 4594 | 142 | 10 | 124 | 8 | |
| CSB 3344 | 142 | 28 | 52 | 62 | |
| CSB 3304 | 142 | 13 | 47 | 82 | |
| CSB 3380 | 142 | 31 | 80 | 31 | |
| CSB 3397 | 142 | 68 | 61 | 13 | |
| CSB 3400 | 177 | 14,5 | 148 | 14,5 | |
| CSB 3415 | 142 | 18 | 36 | 88 | |
| CSB 3417 | 142 | 26 | 56 | 60 | |
| CSB 3419 | 177 | 37 | 103 | 37 | |
| CSB 3421 | 142 | 40 | 84 | 18 | |
| CSB 3423 | 177 | 33,5 | 110 | 33,5 | |
| CSB 3373 | 142 | 88 | 36 | 18 | |
| CSB 3375 | 142 | 14 | 78 | 50 | |
| CSB 3479 | 142 | 14,5 | 78,5 | 49 | |
| CSB 2427 | 142 | 51,5 | 74 | 16,5 | |
| CSB 3520 | 142 | 48 | 46 | 48 | |
| CSB 3576 T | 142 | 18,5 | 35 | 88,5 | |
| CSB 3988 T | 142 | 18,5 | 70 | 53,5 | |
| CSB 4091 | 177 | 30,5 | 116 | 30,5 | |
| CSB 4136 | 142 | 15 | 77 | 50 | |
| CSB 4133 | 142 | 46,75 | 48,5 | 46,75 | |
| CSB 4173 | 142 | 7 | 46 | 89 | |
| CSB 4182 | 142 | 49 | 78,5 | 14,5 | |

RÉGUA DE SUÇÃO (BIGORNA) TRASEIRA

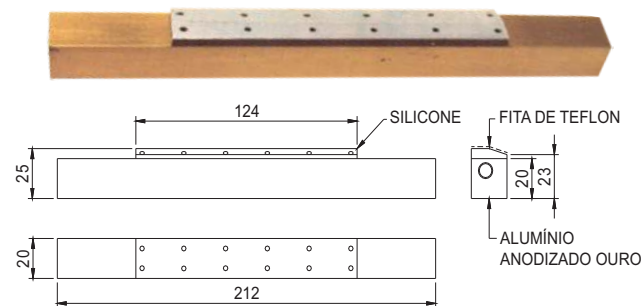

| Código | Material |
|------------|-------------------|
| CSB 1551 T | Alumínio/Silicone |

RÉGUA DE SUÇÃO (BIGORNA) TRASEIRA

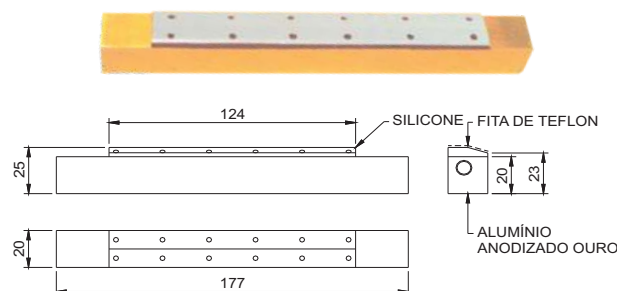

| Código | Material |
|------------|-------------------|
| CSB 1550 T | Alumínio/Silicone |

RÉGUA DE SUÇÃO DIANTEIRA MODIFICADA

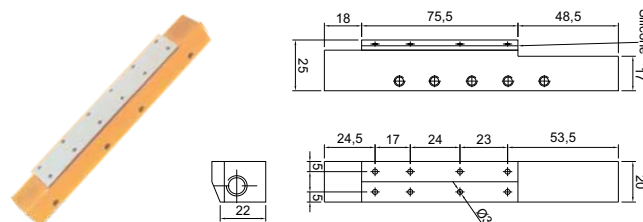

| Código | Material |
|----------|--------------------------|
| CSB 4179 | Alumínio/Silicone/Teflon |

RÉGUA DE SUÇÃO TRASEIRA MODIFICADA

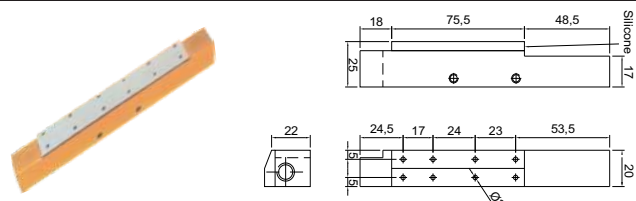

| Código | Material |
|----------|--------------------------|
| CSB 4180 | Alumínio/Silicone/Teflon |

CASTROSUL INDÚSTRIA E COMÉRCIO DE PLÁSTICOS LTDA.

☎ (0XX) 41 3382-5016 ☎ (0XX) 41 3382-2643

🏠 WWW.CASTROSUL.COM.BR ✉ CASTROSUL@CASTROSUL.COM.BR

RUA D. PEDRO II, 506 • AFONSO PENA • VILA CENTENÁRIO DO SUL

CEP 83 050-250 • SÃO JOSÉ DOS PINHAIS • PARANÁ • BRASIL

ROTULADORA

RÉGUA DE SUCÇÃO (BIGORNA) DIANTEIRA COM CHAVETA

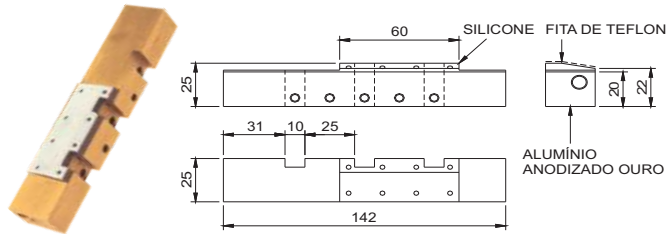

Código
CSB 1552 D

Material
Alumínio/Silicone

RASPADOR DE COLA

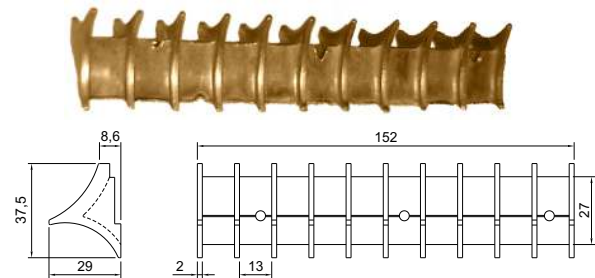

Código
CSB 3904

Material
Bronze

RÉGUA DE SUCÇÃO (BIGORNA) DIANTEIRA COM CHAVETA

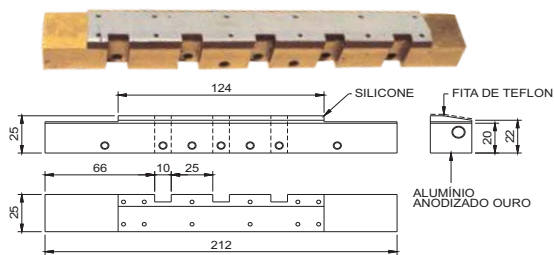

Código
CSB 1551 D

Material
Alumínio/Silicone

RASPADOR DE COLA DA BOMBA

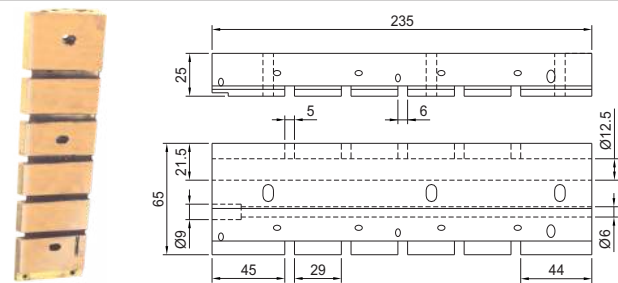

Código
CSB 1569

Material
Latão

CHAVETA PARA RÉGUA DE SUCÇÃO (PINÇA)

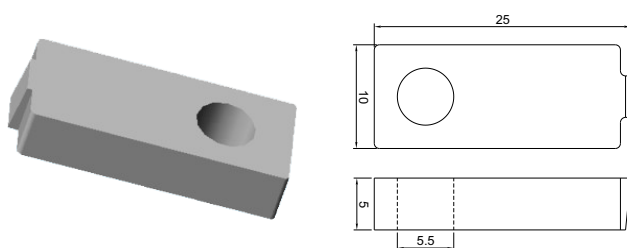

Código
CSB 3461

Material
Aço Inox Polido

RASPADOR DE COLA 500 ml

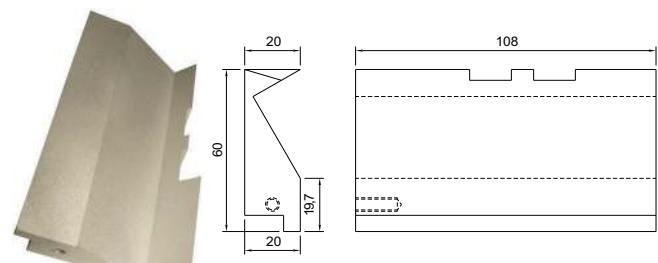

Código
CSB 4553

Material
Alumínio

BARRA DE COLAGEM

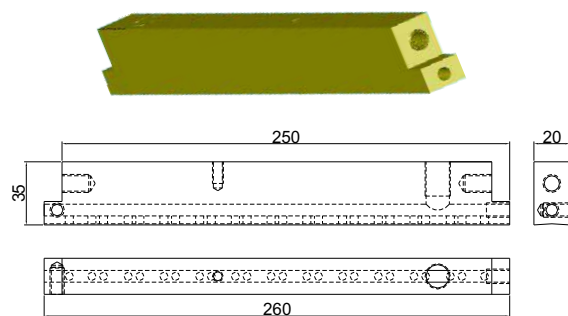

Código
CSB 3872

Material
Bronze

PINÇA

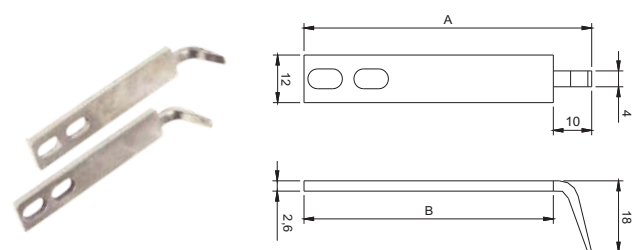

| Código | A | B | C | D | Material |
|----------|----|----|----|-----|-----------------|
| CSB 1563 | 72 | 62 | 18 | 2,6 | Aço Inox Polido |
| CSB 1564 | 75 | 65 | 18 | 2,6 | |
| CSB 2255 | 42 | 28 | 10 | 1 | |

CASTROSUL INDÚSTRIA E COMÉRCIO DE PLÁSTICOS LTDA.

☎ (0XX) 41 3382-5016 ☎ (0XX) 41 3382-2643

🏠 WWW.CASTROSUL.COM.BR ✉ CASTROSUL@CASTROSUL.COM.BR

RUA D. PEDRO II, 506 • AFONSO PENA • VILA CENTENÁRIO DO SUL
CEP 83 050-250 • SÃO JOSÉ DOS PINHAIS • PARANÁ • BRASIL

ROTULADORA

RASPADOR



| Código | Material |
|----------|-----------------|
| CSB 1570 | Aço Inox Polido |

FACA ROTATIVA

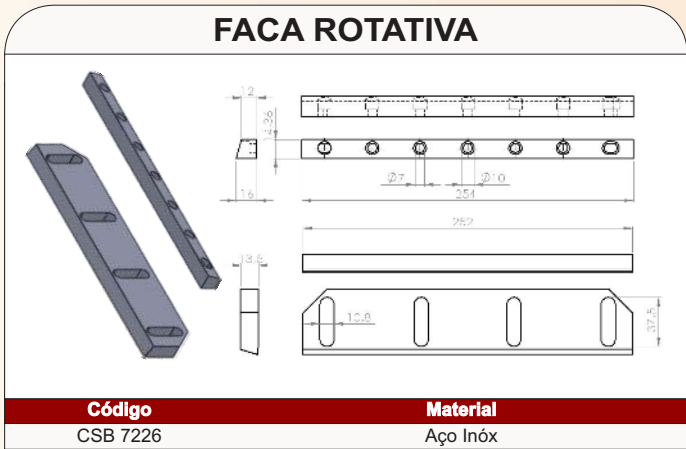

| Código | Material |
|----------|----------|
| CSB 7226 | Aço Inóx |

RÉGUA PINÇA

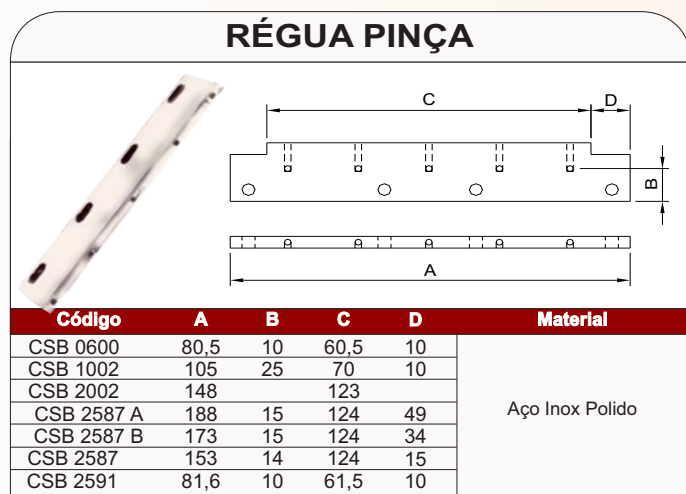

| Código | A | B | C | D | Material |
|------------|------|----|------|----|-----------------|
| CSB 0600 | 80,5 | 10 | 60,5 | 10 | Aço Inox Polido |
| CSB 1002 | 105 | 25 | 70 | 10 | |
| CSB 2002 | 148 | | 123 | | |
| CSB 2587 A | 188 | 15 | 124 | 49 | |
| CSB 2587 B | 173 | 15 | 124 | 34 | |
| CSB 2587 | 153 | 14 | 124 | 15 | |
| CSB 2591 | 81,6 | 10 | 61,5 | 10 | |

PINÇA TAMBOR COM BILONGO

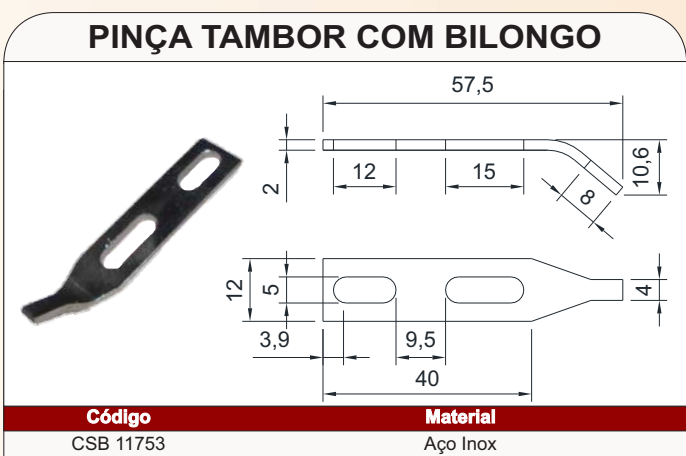

| Código | Material |
|-----------|----------|
| CSB 11753 | Aço Inox |

RÉGUA PINÇA

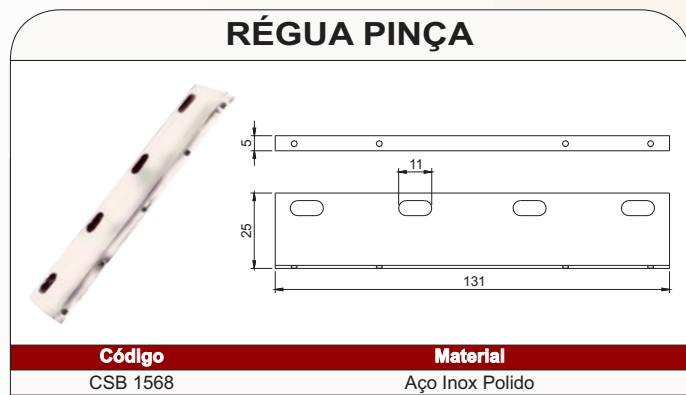

| Código | Material |
|----------|-----------------|
| CSB 1568 | Aço Inox Polido |

PINÇA TAMBOR SEM BILONGO

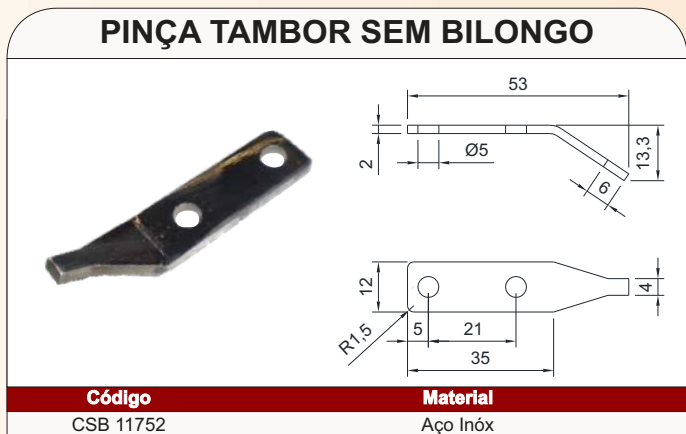

| Código | Material |
|-----------|----------|
| CSB 11752 | Aço Inóx |

KIT FACA MÓVEL E FIXA

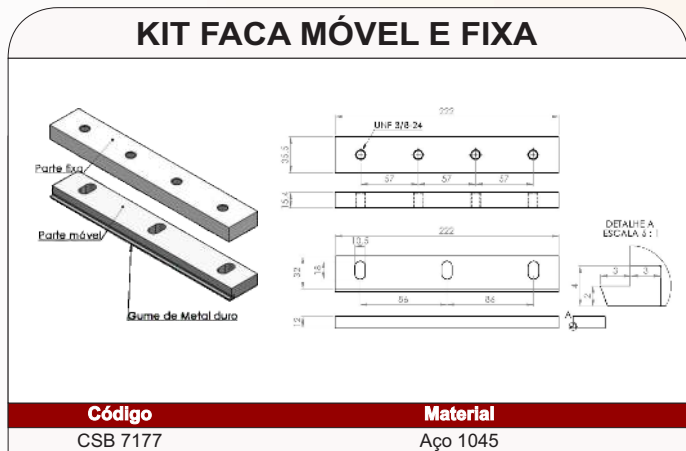

| Código | Material |
|----------|----------|
| CSB 7177 | Aço 1045 |

KIT FACA DE CORTE

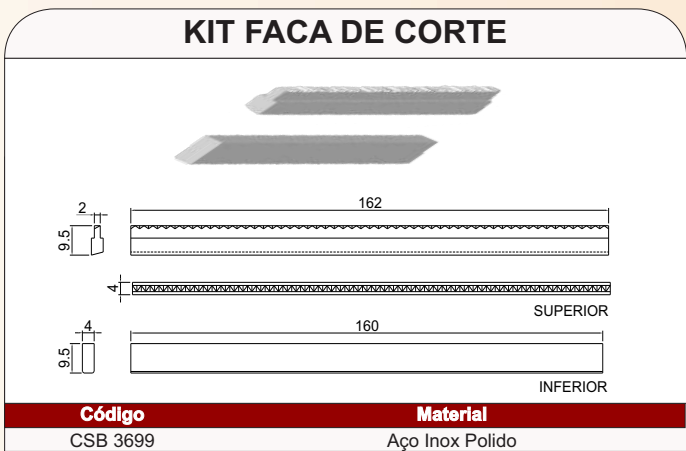

| Código | Material |
|----------|-----------------|
| CSB 3699 | Aço Inox Polido |

ROTULADORA

FAÇA DE CORTE MÓVEL

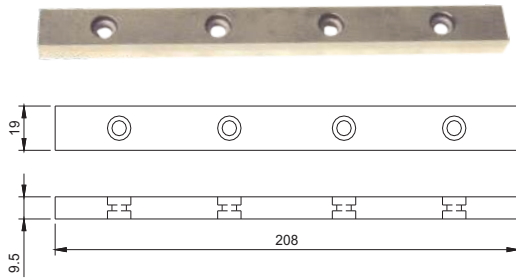

Código CSB 2001 M **Material** Aço Inox Polido e Temperado

DISTRIBUIDOR DE VÁCUO DO CILINDRO DE FAÇA

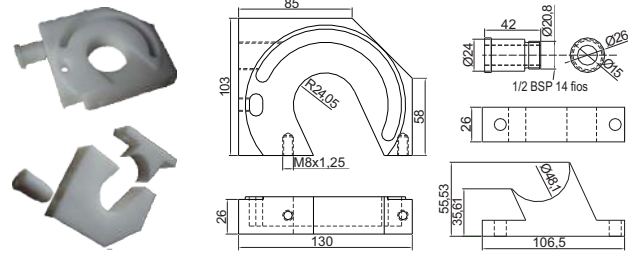

Código CSB 3734 **Material** Poliacetal

FAÇA DE CORTE

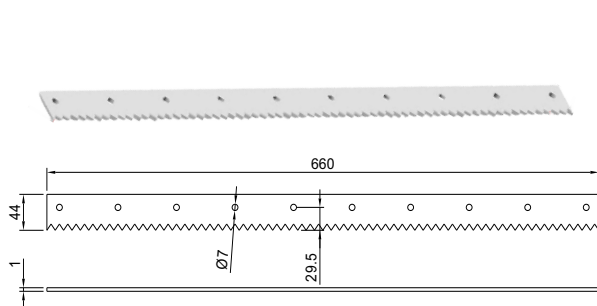

Código CSB 2462 **Material** Aço Inóx Temperado

BATENTE

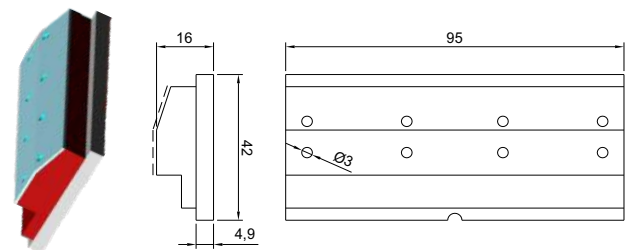

Código CSB 3285 **Material** Alumínio/Silicone/Teflon

FAÇA DE CORTE FIXA



Código CSB 2001 F **Material** Aço Inox Polido e Temperado

BATENTE

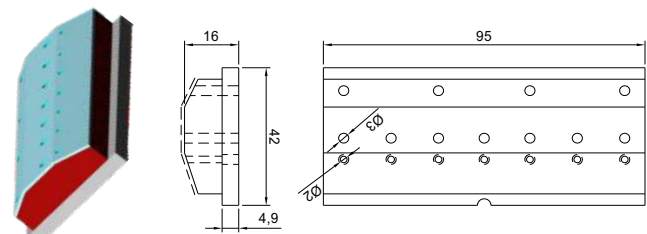

Código CSB 3286 **Material** Alumínio/Silicone/Teflon

KIT FAÇA DE CORTE 2 MÓVEL/1 FIXA

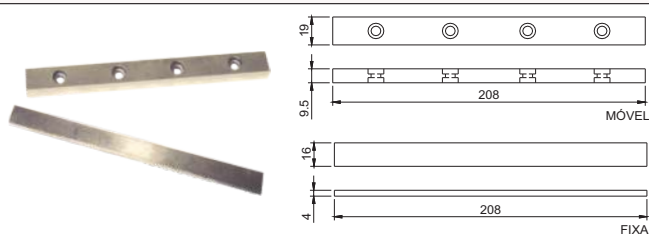

Código CSB 2001 **Material** Aço Inox Polido e Temperado

BIGORNA DIANTEIRA

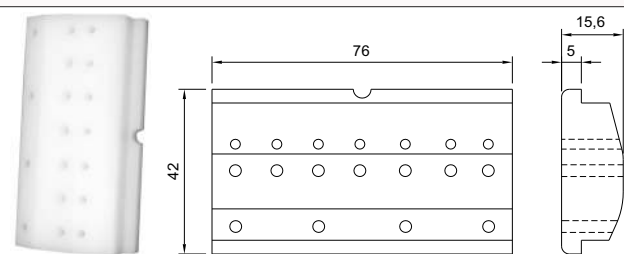

Código CSB 4289 **Material** PEEK

GASTROSUL INDÚSTRIA E COMÉRCIO DE PLÁSTICOS LTDA.
 ☎ (OXX) 41 3382-5016 📠 (OXX) 41 3382-2643
 🏠 WWW.CASTROSUL.COM.BR ✉ CASTROSUL@CASTROSUL.COM.BR
 RUA D. PEDRO II, 506 • AFONSO PENA • VILA CENTENÁRIO DO SUL
 CEP 83 050-250 • SÃO JOSÉ DOS PINHAIS • PARANÁ • BRASIL

ROTULADORA

BIGORNA TRASEIRA

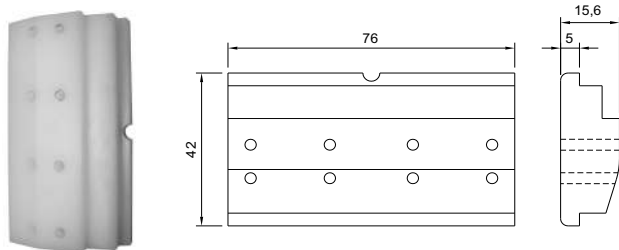

Código
CSB 4290

Material
PEEK

SUPORE PARA BIGORNA

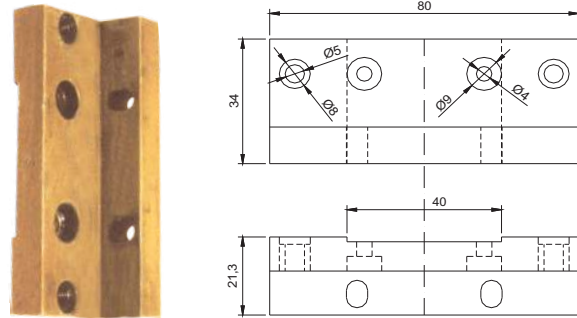

Código
CSB 1673

Material
Alumínio Anodizado

JOGO DE BIGORNAS

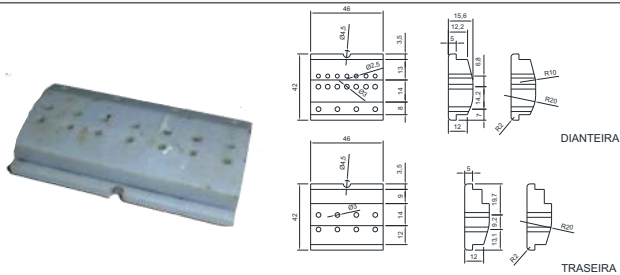

Código
CSB 12014

Material
PEEK

SUPORE PARA BIGORNA

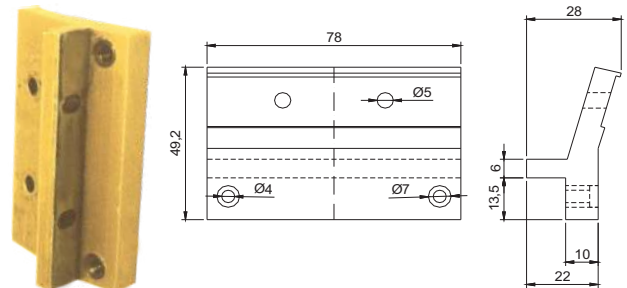

Código
CSB 1674

Material
Alumínio Anodizado

AMORTECEDOR PARA BIGORNA TRASEIRA

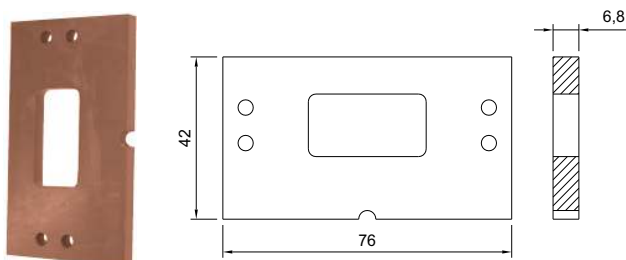

Código
CSB 4290 A

Material
Nitrílica

SUPORE PARA BIGORNA

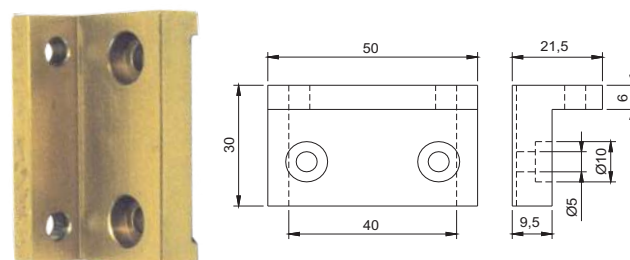

Código
CSB 1571

Material
Alumínio Anodizado

AMORTECEDOR PARA BIGORNA DIANTEIRA

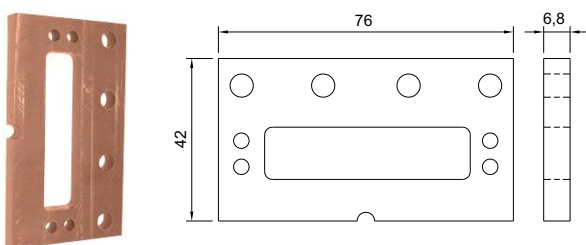

Código
CSB 4289 A

Material
Nitrílica

CARRINHO DA SOPRADORA

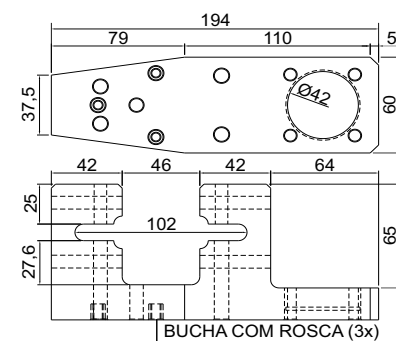

Código
CSB 3974

Material
Alumínio Anodizado Ouro

ROTULADORA

BICO CENTRADOR

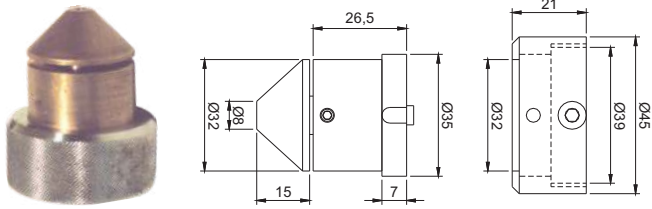

Código
CSB 1562

Material
Latão

PINÇA PARA RÉGUA DE SUCÇÃO

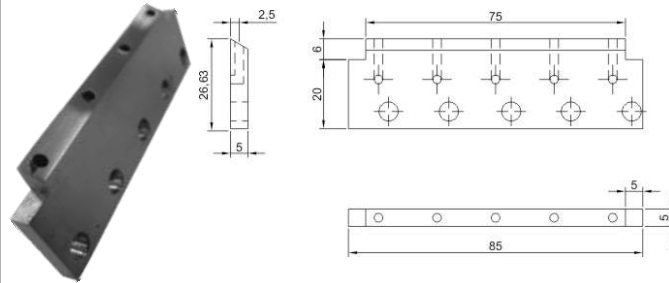

Código
CSB 4835 P

Material
Aço Inox Polido

PINÇA PARA RÉGUA DE SUCÇÃO

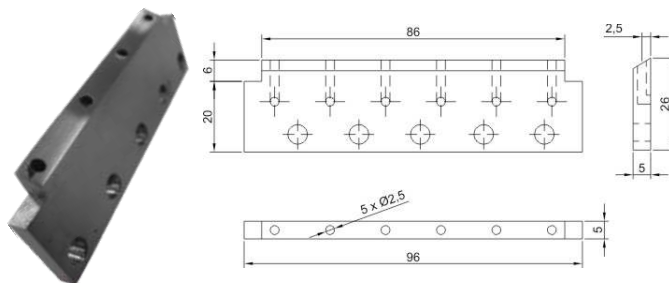

Código
CSB 4834 P

Material
Bronze

PINÇA PARA RÉGUA DE SUCÇÃO

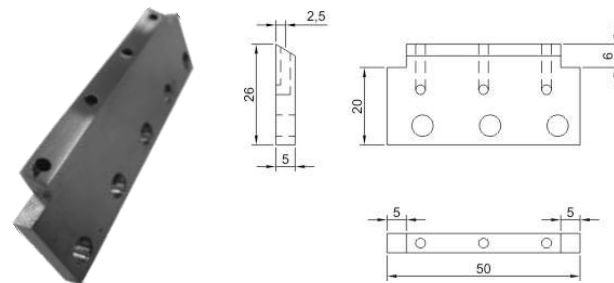

Código
CSB 4837 P

Material
Alumínio Anodizado

PINÇA PARA RÉGUA DE SUCÇÃO

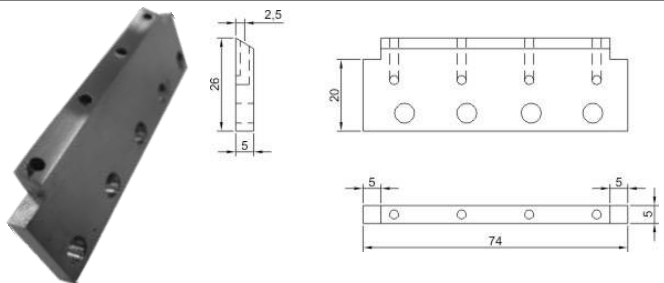

Código
CSB 4836 P

Material
Alumínio/Silicone/Teflon

PINÇA PARA RÉGUA DE SUCÇÃO

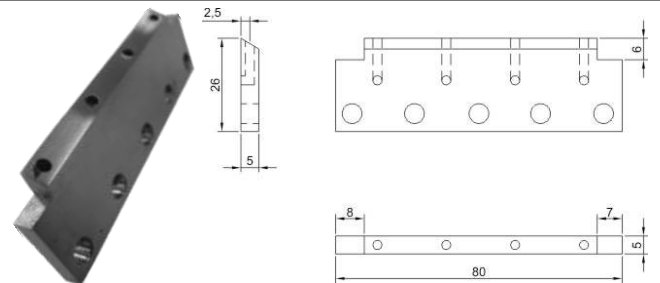

Código
CSB 4839 P

Material
Alumínio Anodizado

PINÇA PARA RÉGUA DE SUCÇÃO

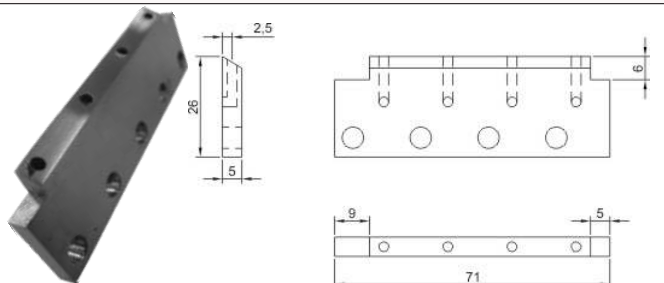

Código
CSB 4838 P

Material
Alumínio/Silicone/Teflon

UNHA MAGAZINE ARREDONDADA

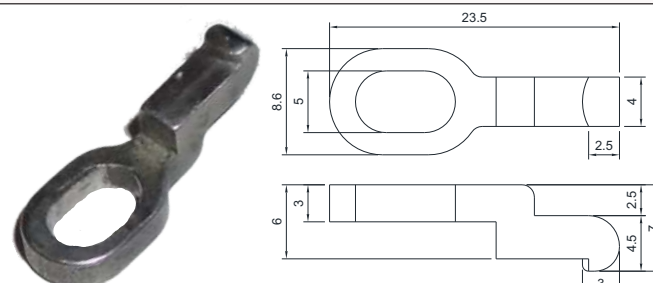

Código
CSB 11754

Material
Aço Inóx

CASTROSUL INDÚSTRIA E COMÉRCIO DE PLÁSTICOS LTDA.

☎ (0XX) 41 3382-5016 ☎ (0XX) 41 3382-2643

🏠 WWW.CASTROSUL.COM.BR ✉ CASTROSUL@CASTROSUL.COM.BR

RUA D. PEDRO II, 506 • AFONSO PENA • VILA CENTENÁRIO DO SUL
CEP 83 050-250 • SÃO JOSÉ DOS PINHAIS • PARANÁ • BRASIL

ROTULADORA

UNHA MAGAZINE QUADRADA

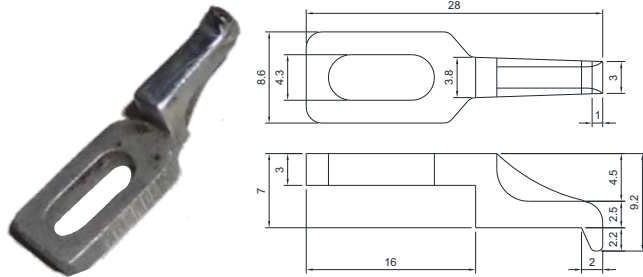

Código
CSB 11755

Material
Aço Inóx

ROLO DE COLA (TAMBOR DE VÁCUO)

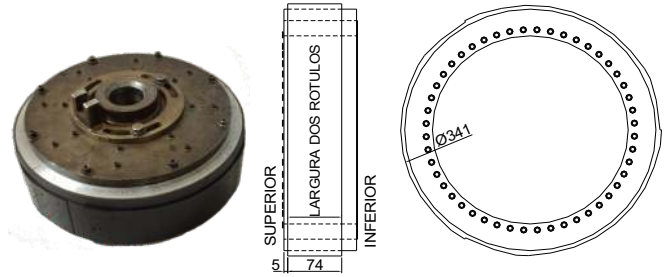

Código
CSB 4394

Material
Alumínio e P.U.

RASPADOR DE COLA

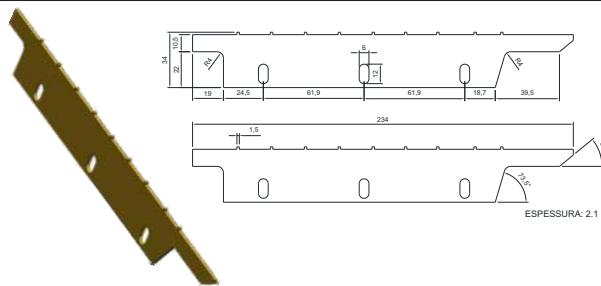

Código
CSB 8899

Material
Latão

ROLO DE COLA (TAMBOR DE VÁCUO)

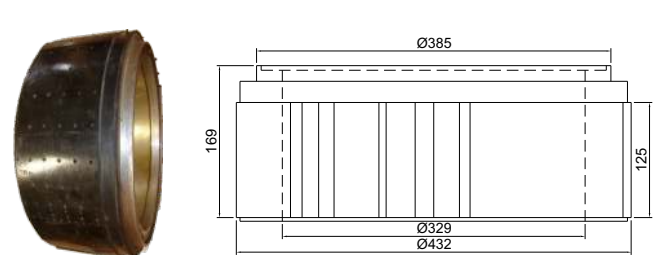

Código
CSB 4152

Material
Alumínio e P.U.

TAMBOR DE VÁCUO KRONES



Código
CSB 5004

Material
EPDM

ROLO DE COLA (TAMBOR DE VÁCUO)

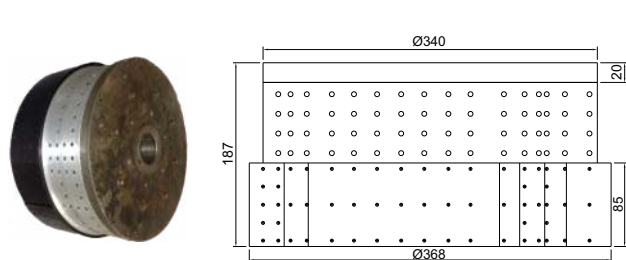

Código
CSB 3952

Material
Alumínio e P.U.

ROLO DE COLA (TAMBOR DE VÁCUO)

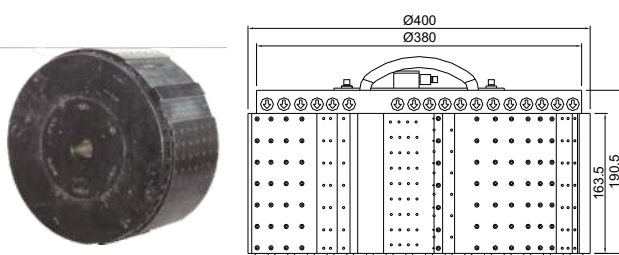

Código
CSB 1779

Material
Alumínio e P.U.

ROLO DE COLA

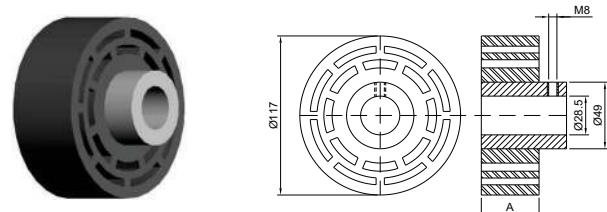

Código

A

Material

CSB 2075 / H42
CSB 2075 / H59
CSB 2075 / H69
CSB 2075 / H90

42
59
69
90

Alumínio e Silicone Atóxico

ROTULADORA

CILINDRO DE COLA



Código

CSB 4695

Material

Aço Inox

ROLO MASSAGEADOR

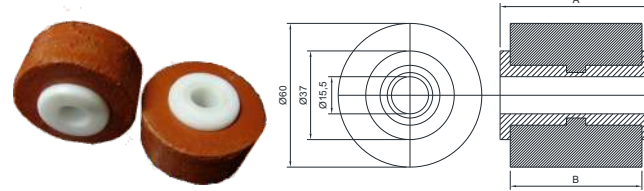

Código

CSB 12406

63,5

55

Material

Espuma

CSB 12407

88,5

80

CSB 7075

38,5

30

BOMBA DE COLA HOTMELT

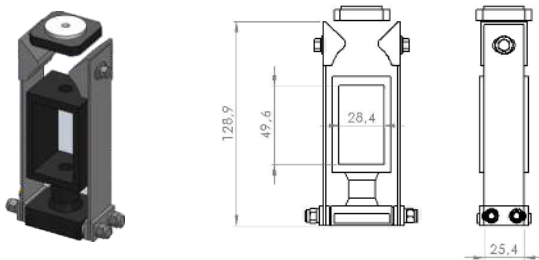

Código

CSB 7145

Material

Poliacetel

CILINDRO DE COLA FRIA

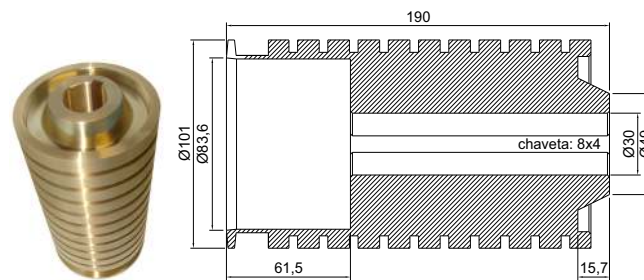

Código

CSB 4621

Material

Latão

PEÇA DE VÁCUO DA ROTULADORA

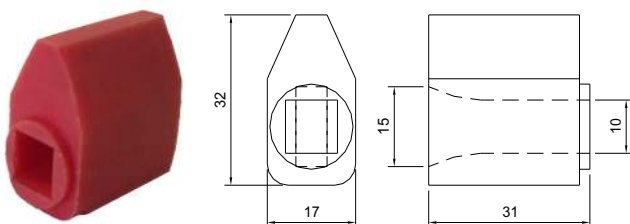

Código

CSB 3084

Material

Nitrílica

ROLO DE COLA KHS

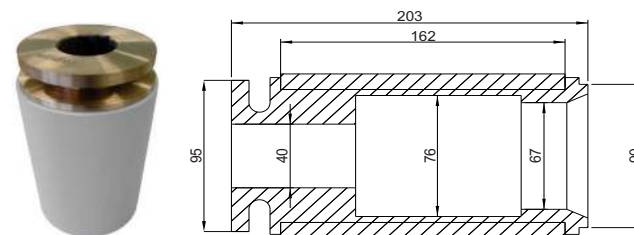

Código

CSB 5181

Material

Bronze

ROLO ESPONJA

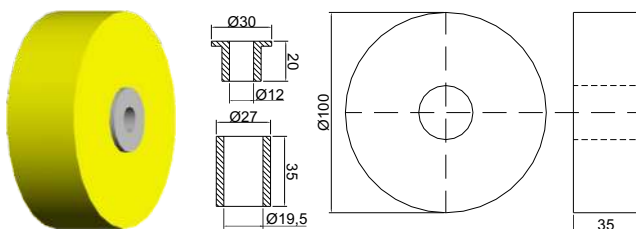

Código

CSB 3159

Material

Espuma e Nylon

ROLO DE COLA 600 ml

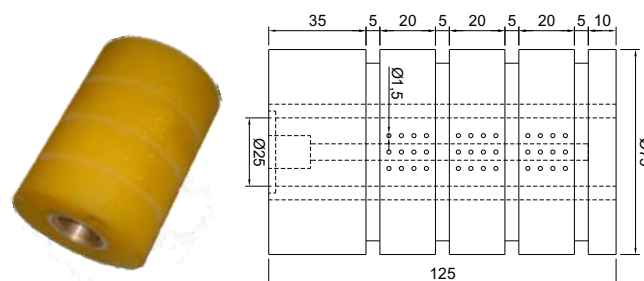

Código

CSB 4037

Material

Bronze e P.U.

CASTROSUL INDÚSTRIA E COMÉRCIO DE PLÁSTICOS LTDA.

☎ (0XX) 41 3382-5016 ☎ (0XX) 41 3382-2643

🏠 WWW.CASTROSUL.COM.BR ✉ CASTROSUL@CASTROSUL.COM.BR

RUA D. PEDRO II, 506 • AFONSO PENA • VILA CENTENÁRIO DO SUL

CEP 83 050-250 • SÃO JOSÉ DOS PINHAIS • PARANÁ • BRASIL

ROTULADORA

ROLO DE COLA 300 ml

Código
CSB 3934

Material
Bronze e P.U.

APLICADOR DE COLA

Código
CSB 6991

Material
Aço inóx

ROLO DE COLA

Código
CSB 4042

Material
Alumínio e P.U.

REPARO DA BOMBA DE COLA

Código
CSB 4433

Material
Silicone Atóxico

ROLETE BI-PARTIDO

Código
CSB 4296

Material
Alumínio e Nitrílica

CHAPA MASSAGEADORA DE RÓTULO 2000 ml

Código
CSB 4094

Material
Aço Inox/Nitrílica Esponjosa/Nitrílica com Lona

BICO DA ROTULADORA

Código
CSB 4451

Material
PET

CHAPA MASSAGEADORA DE RÓTULO 500 ml - DETERGENTE

Código
CSB 4171

Material
Aço Inox/Nitrílica Esponjosa/Nitrílica com Lona

ROTULADORA

ESCOVA

| Código | A | Material |
|----------|-----|----------|
| CSB 7909 | 500 | Nylon |
| CSB 7910 | 850 | |

ESCOVA PARA ROTULADORA

| Código | Material |
|----------|----------|
| CSB 4455 | Nylon |

ESCOVA

| Código | A | B | C | D | Material |
|----------|-----|----|----|----|-----------------|
| CSB 3761 | 180 | 40 | 50 | 10 | Cerdas de Nylon |
| CSB 4983 | 180 | 40 | 50 | 10 | |
| CSB 9227 | 30 | 50 | 50 | 10 | |

ESCOVA

| Código | Material |
|----------|----------|
| CSB 4459 | Nylon |

ROLO ESCOVA

| Código | Material |
|----------|----------|
| CSB 3484 | Nylon |

ESCOVA PARA ASPIRADOR INDUSTRIAL

| Código | Material |
|----------|----------|
| CSB 3835 | Nylon |

ROLO ESCOVA

| Código | A | B | C | Material |
|----------|-----|-------|------|----------|
| CSB 3276 | 452 | 160,5 | 80,5 | Nylon |
| CSB 4950 | 300 | 160,5 | 80,5 | |

ESCOVA

| Código | Material |
|-----------|----------|
| CSB 16291 | Nylon |

ROTULADORA

ESCOVA

| Código | Material |
|----------|----------|
| CSB 4349 | Nylon |

ESCOVA PARA FIXAÇÃO DE RÓTULO

| Código | Material |
|----------|----------|
| CSB 1565 | Nylon |

ESCOVA

| Código | Material |
|----------|----------|
| CSB 4149 | Nylon |

ESCOVA PARA ROTULADORA

| Código | Material |
|----------|----------------|
| CSB 3836 | Nylon e Cerdas |

ESCOVA DAS ROTULADORAS

| Código | A | Material |
|----------|----|-----------------|
| CSB 3033 | 70 | Aço Inox Polido |
| CSB 3034 | 55 | |

ESCOVA

| Código | Material |
|----------|----------|
| CSB 4025 | Nylon |

ESCOVA PARA FIXAÇÃO DE RÓTULO

| Código | Material |
|----------|----------------|
| CSB 4100 | Nylon e Cerdas |

ESCOVA

| Código | Material |
|----------|----------|
| CSB 4403 | Nylon |

ROTULADORA

ESCOVA

| Código | Material |
|----------|----------|
| CSB 3777 | Nylon |

ESCOVA

| Código | Material |
|-----------|----------|
| CSB 20239 | Nylon |

ESCOVA

| Código | Material |
|----------|----------|
| CSB 3806 | Nylon |

ESCOVA

| Código | Material |
|----------|----------|
| CSB 2356 | Nylon |

ESCOVA

| Código | Material |
|----------|----------|
| CSB 3759 | Nylon |

ESCOVA

| Código | Material |
|----------|----------|
| CSB 4177 | Nylon |

ESCOVA COM REFORÇO EM ALUMÍNIO

| Código | Material |
|----------|----------|
| CSB 4860 | Nylon |

ESCOVA

| Código | Material |
|----------|----------|
| CSB 3776 | Nylon |

ROTULADORA

ESCOVA

Código
CSB 3762

Material
Nylon

BIGORNA DIANTEIRA DO TAMBOR DE VÁCUO 1500 ml

Código
CSB 3364

Material
Viton

ESCOVA P/ LIMPEZA DE CALÇADO

Código
CSB 9937

Material
Nylon

ALTURA CERDAS 01: 50mm
ALTURA CERDAS 02: 70mm
ESPESSURA CERDAS 01: 1.2mm
ESPESSURA CERDAS 02: 1.8mm

BIGORNA TRASEIRA DO TAMBOR DE VÁCUO 1500 ml

Código
CSB 3365

Material
Viton

ESCOVA ROTULADORA

| Código | A | B | C | Material |
|-------------|-----|------|------|----------|
| CSB 11386 A | 315 | 35 | 0,15 | Nylon |
| CSB 11386 B | 315 | 45,5 | 0,15 | |
| CSB 11386 C | 325 | 80,5 | 0,15 | |
| CSB 11386 D | 325 | 96 | 0,15 | |

BIGORNA TRASEIRA DO TAMBOR DE VÁCUO 2000 ml

Código
CSB 3486

Material
Viton Dureza 85/90 Shore "A"

BIGORNA DIANTEIRA DO TAMBOR DE VÁCUO

Código
CSB 2202

Material
Viton

BIGORNA TRASEIRA DO TAMBOR DE VÁCUO 2000 ml

Código
CSB 3367

Material
Viton

ROTULADORA

BIGORNA TRASEIRA DO TAMBOR DE VÁCUO 2000 ml

Código
CSB 3459

Material
Viton Dureza 85/90 Shore "A"

BIGORNA DIANTEIRA DO TAMBOR DE VÁCUO 2000 ml

Código
CSB 3458

Material
Viton Dureza 85/90 Shore "A"

BIGORNA TRASEIRA DO TAMBOR DE VÁCUO 250 ml

Código
CSB 3059

Material
Viton

BIGORNA DIANTEIRA DO TAMBOR DE VÁCUO 250 ml - REFRIGERANTE

Código
CSB 3454

Material
Viton Dureza 85/90 Shore "A"

BIGORNA TRASEIRA DO TAMBOR DE VÁCUO 250 ml - REFRIGERANTE

Código
CSB 3455

Material
Viton Dureza 85/90 Shore "A"

BIGORNA DIANTEIRA DO TAMBOR DE VÁCUO 330 ml

Código
CSB 3336

Material
Viton

BIGORNA DIANTEIRA DO TAMBOR DE VÁCUO 2000 ml

Código
CSB 3366

Material
Viton

BIGORNA DIANTEIRA DO TAMBOR DE VÁCUO 500 ml

Código
CSB 3524

Material
Viton Dureza 85/90 Shore "A"

ROTULADORA

BIGORNA DIANTEIRA DO TAMBOR DE VÁCUO 600 ml

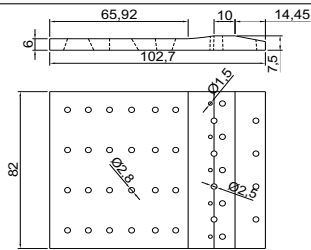
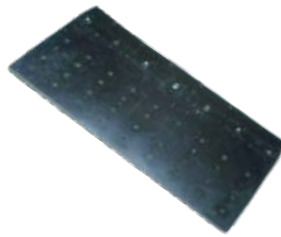

Código
CSB 3376

Material
Viton

BIGORNA TRASEIRA DO TAMBOR DE VÁCUO 500 ml

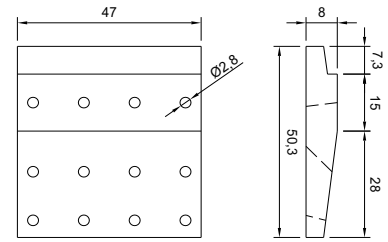
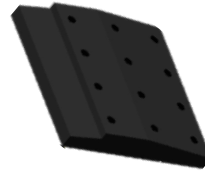

Código
CSB 3525

Material
Viton Dureza 85/90 Shore "A"

BIGORNA TRASEIRA AQUAZERO 500 ml

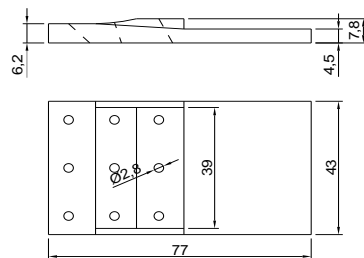

Código
CSB 3890

Material
Viton

BIGORNA TRASEIRA DO TAMBOR DE VÁCUO 600 ml

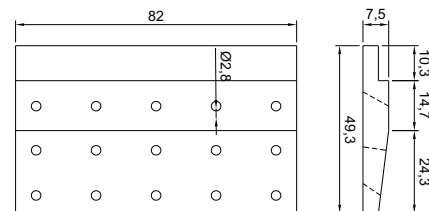
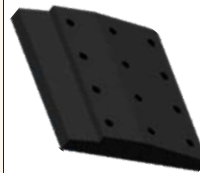

Código
CSB 3377

Material
Viton

BIGORNA TRASEIRA DO TAMBOR DE VÁCUO

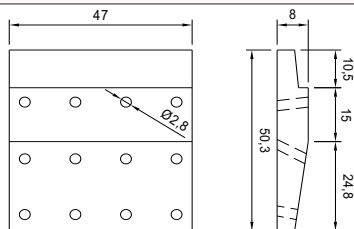

Código
CSB 2201

Material
Viton

BIGORNA TRASEIRA DO TAMBOR DE VÁCUO 600 ml

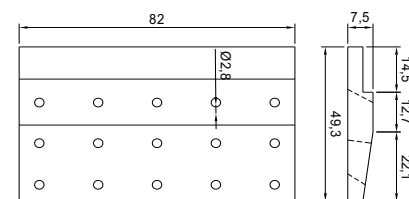
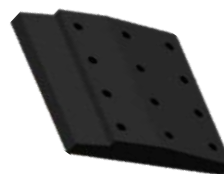

Código
CSB 3487

Material
Viton Dureza 85/90 Shore "A"

BIGORNA TRASEIRA DO TAMBOR DE VÁCUO 330 ml

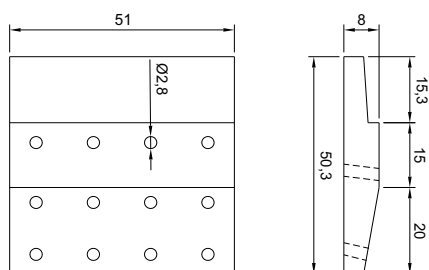
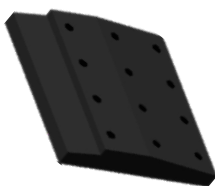

Código
CSB 3337

Material
Viton

BIGORNA DIANTEIRA AQUAZERO 500 ml

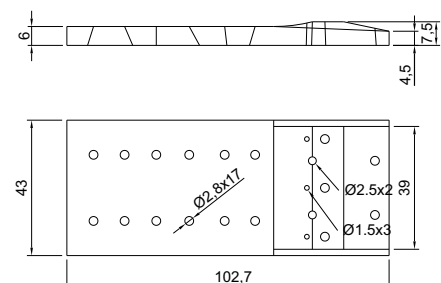

Código
CSB 3889

Material
Viton

GASTROSUL INDÚSTRIA E COMÉRCIO DE PLÁSTICOS LTDA.
 ☎ (0XX) 41 3382-5016 📠 (0XX) 41 3382-2643
 🏠 WWW.CASTROSUL.COM.BR ✉ CASTROSUL@CASTROSUL.COM.BR
 RUA D. PEDRO II, 506 • AFONSO PENA • VILA CENTENÁRIO DO SUL
 CEP 83 050-250 • SÃO JOSÉ DOS PINHAIS • PARANÁ • BRASIL

ROTULADORA

ESPONJA

| | |
|---------------|-------------------|
| Código | Material |
| CSB 3230 | Espuma e Aço Inox |

ESPONJA CORPO - PILSEN LONG NECK

| | |
|---------------|-------------------|
| Código | Material |
| CSB 3623 | Espuma e Aço Inox |

ESPONJA

| | |
|---------------|-------------------|
| Código | Material |
| CSB 3232 | Espuma e Aço Inox |

ESPONJA GARGALO PILSEN LONG NECK

| | |
|---------------|-------------------|
| Código | Material |
| CSB 3571 | Espuma e Aço Inox |

ESPONJA COM BASE EM AÇO INOX

| | |
|---------------|-------------------|
| Código | Material |
| CSB 2186 | Espuma e Aço Inox |
| CSB 2187 | |
| CSB 2188 | |

ESPONJA PARA ROTULADORA

| | |
|---------------|-------------------|
| Código | Material |
| CSB 0283 | Espuma e Aço Inox |

ESPONJA COM BASE EM AÇO INOX

| | |
|---------------|-------------------|
| Código | Material |
| CSB 4241 | Espuma e Aço Inox |

ESPONJA PARA ROTULADORA

| | |
|---------------|-------------------|
| Código | Material |
| CSB 0109 | Espuma e Aço Inox |

ROTULADORA

ESPONJA PARA ROTULADORA

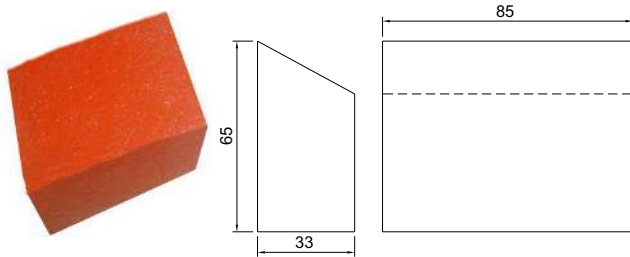

Código

CSB 3631

Material

Espuma e Aço Inox

ESPONJA PARA RÓTULO 300 ml

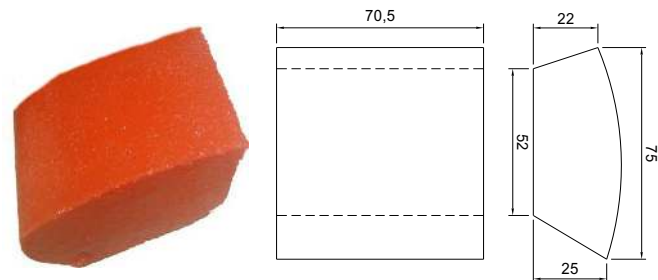

Código

CSB 3998

Material

Espuma e Aço Inox

ESPONJA PARA ROTULADORA

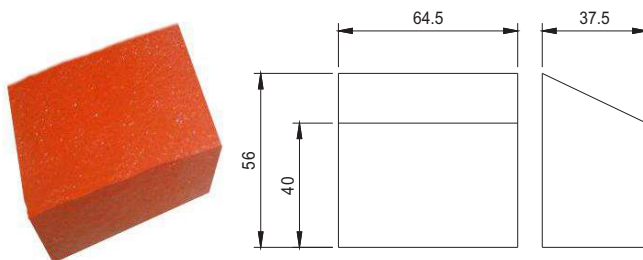

Código

CSB 1572

Material

Espuma e Aço Inox

ESPONJA PARA RÓTULO 600 ml

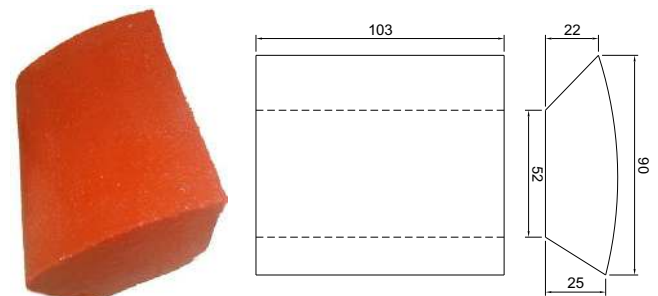

Código

CSB 3999

Material

Espuma e Aço Inox

ESPONJA PARA ROTULADORA

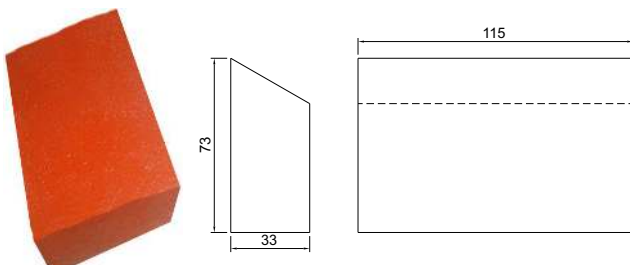

Código

CSB 3629

Material

Espuma e Aço Inox

ESPONJA P/ CHAPA DE AÇO P/ CORPO LITRÃO

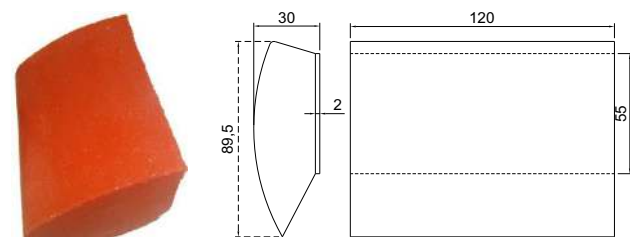

Código

CSB 9523

Material

ESPUMA

ESPONJA PARA RÓTULO 200 ml

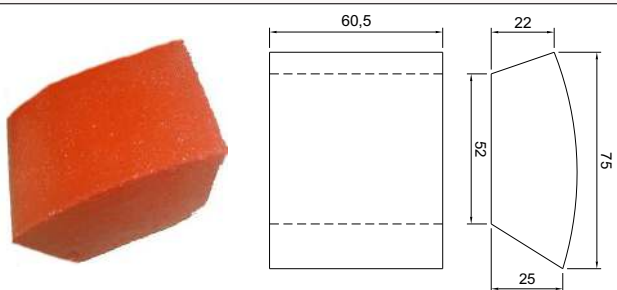

Código

CSB 3997

Material

Espuma e Aço Inox

ESPONJA P/ CHAPA DE AÇO P/ GARGALO LITRÃO

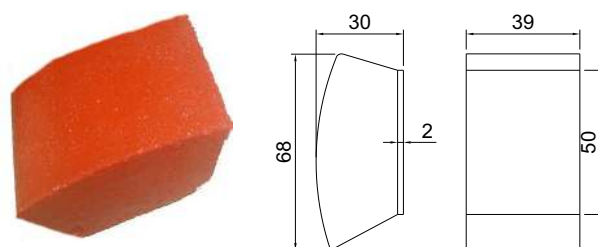

Código

CSB 9524

Material

ESPUMA

GASTROSUL INDÚSTRIA E COMÉRCIO DE PLÁSTICOS LTDA.

☎ (0XX) 41 3382-5016 ☎ (0XX) 41 3382-2643

🏠 WWW.CASTROSUL.COM.BR ✉ CASTROSUL@CASTROSUL.COM.BR

RUA D. PEDRO II, 506 • AFONSO PENA • VILA CENTENÁRIO DO SUL
CEP 83 050-250 • SÃO JOSÉ DOS PINHAIS • PARANÁ • BRASIL

ROTULADORA

ESPONJA PARA ROTULADORA

Código
CSB 1573

Material
Espuma e Aço Inox

ESPONJA PARA ROTULADORA

Código
CSB 3630

Material
Espuma e Aço Inox

ESPONJA PARA ROTULADORA

Código
CSB 1555

Material
Espuma e Aço Inox

ESPONJA PARA ROTULADORA

Código
CSB 0177

Material
Espuma e Aço Inox

ESPONJA PARA ROTULADORA

Código
CSB 1574

Material
Espuma e Aço Inox

ESPONJA PARA ROTULADORA

Código
CSB 3381

Material
Espuma e Aço Inox

ESPONJA PARA ROTULADORA

Código
CSB 1554

Material
Espuma e Aço Inox

ESPONJA PARA ROTULADORA

Código
CSB 1581

Material
Espuma

ROTULADORA

ESPONJA CÔNICA

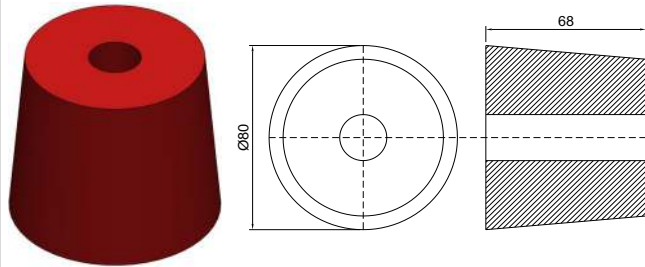

Código

CSB 4890

Material

Espuma

EIXO DOS PALETES

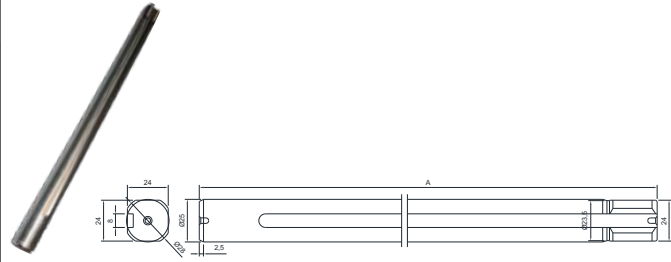

Código

CSB 12070
CSB 12071

B

370
460

Material

Aço Inóx

ESPUMA ROTULADORA

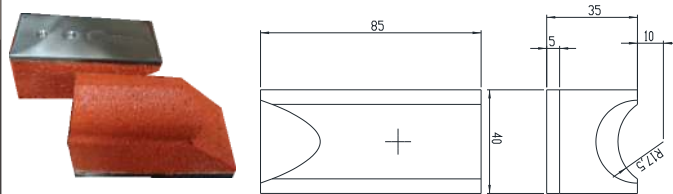

Código

CSB 7073

Material

Espuma

BORRACHA ESPONJOSA DO MASSAGEADOR

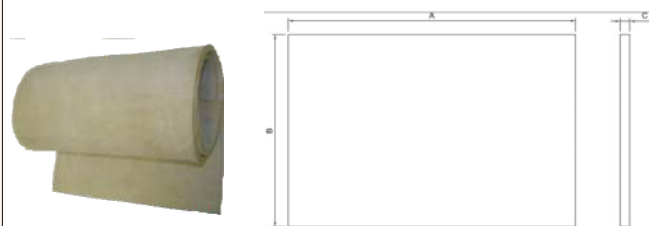

Código

CSB 10370 1000 1000 4,8
CSB 11208 1000 32 12,7
CSB 11588 1000 190 15
CSB 12146 500 146 20
CSB 8307 1000 300 9
CSB 9323 1000 1000 15
CSB 9324 1000 1000 25
CSB 9325 1000 2000 30

A

B

C

Material

Borracha Natural

ESPUMA ROTULADORA

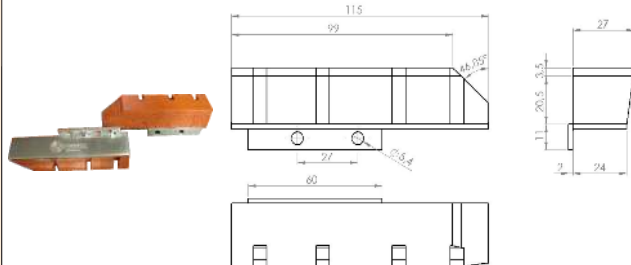

Código

CSB 7074

Material

Espuma

ANEL OVAL P/ ROTULADORA

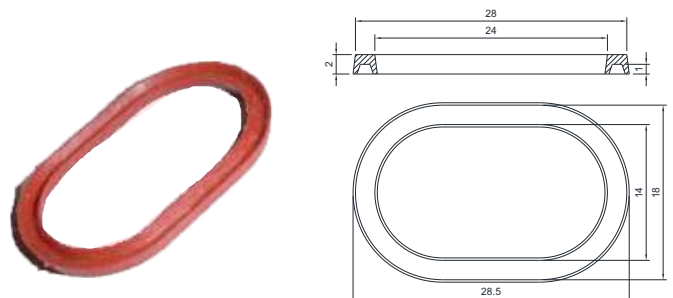

Código

CSB 11584

Material

Silicone Atóxico

PRATO PORTA GARRAFA 300ML

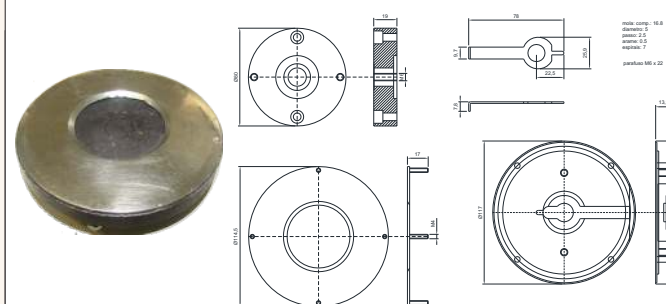

Código

CSB 8375

Material

Alumínio

GASTROSUL INDÚSTRIA E COMÉRCIO DE PLÁSTICOS LTDA.

☎ (0XX) 41 3382-5016 ☎ (0XX) 41 3382-2643

🏠 WWW.CASTROSUL.COM.BR ✉ CASTROSUL@CASTROSUL.COM.BR

RUA D. PEDRO II, 506 • AFONSO PENA • VILA CENTENÁRIO DO SUL
CEP 83 050-250 • SÃO JOSÉ DOS PINHAIS • PARANÁ • BRASIL

ROTULADORA

SELO MECÂNICO



Código
CSB 13208

Material
Borracha Nitrílica

KIT HOMOGENEIZADOR ALX 25 NÃO ASSÉPTICO



Código
CSB 3630

Material
Borracha e Teflon

ROLO REVESTIDO EM BORRACHA

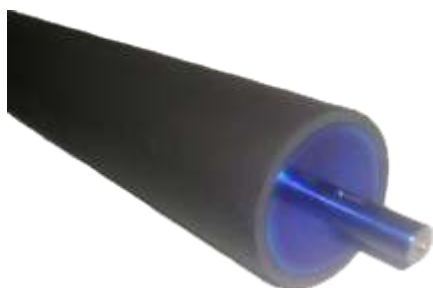

Código
CSB 13209

Material
Borracha

KIT HOMOGENEIZADOR ALX 20 ASSÉPTICO

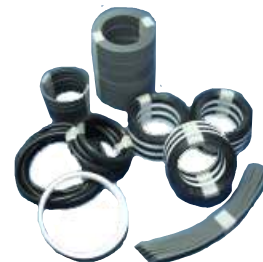

Código
CSB 13213

Material
Borracha e Teflon

SELO MECÂNICO



Código
CSB 13210

Material
Aço Inóx e Borracha

ROLO REVESTIDO EM SILICONE



Código
CSB 13214

Material
Silicone

KIT HOMOGENEIZADOR ALX 30 ASSÉPTICO



Código
CSB 13212

Material
Borracha e Teflon

KIT VÁLVULA V330/V54 JOGO DE GAXETAS P/ HOM. ALX 30



Código
CSB 13215

Material
Borracha e Teflon

ROTULADORA

KIT SELO DA BOMBA M11



Código
CSB 13216

Material
Aço Inóx

ROLO DIMC



Código
CSB 13220

Material
Borracha

ROLO DATADOR



Código
CSB 13217

Material
Borracha e Aço Inóx

DIAFRAGMA



Código
CSB 13221

Material
Borracha

DEDO TRANSPORTADOR



Código
CSB 13218

Material
Borracha e Inox

SELO MECÂNICO



Código
CSB 13222

Material
Borracha e Aço Inóx

CONJUNTO ASSENTO DE VÁLVULA



Código
CSB 13219

Material
Inox

SELO MECÂNICO



Código
CSB 13223

Material
Borracha e Aço Inóx

GASTROSUL INDÚSTRIA E COMÉRCIO DE PLÁSTICOS LTDA.

☎ (0XX) 41 3382-5016 ☎ (0XX) 41 3382-2643

🏠 WWW.CASTROSUL.COM.BR ✉ CASTROSUL@CASTROSUL.COM.BR

RUA D. PEDRO II, 506 • AFONSO PENA • VILA CENTENÁRIO DO SUL
CEP 83 050-250 • SÃO JOSÉ DOS PINHAIS • PARANÁ • BRASIL

ROTULADORA

KIT HOMOGENEIZADOR ALX 25 ASSEPTICO



Código
CSB 13224

Material
Espuma e Aço Inox

VEDADOR



Código
CSB 3630

Material
Viton e Aço Inox

JOGO DE GAXETAS P/ HOMOGENEIZADOR ALX 25



Código
CSB 12325

Material
Espuma e Aço Inox

JOGO DE GAXETAS HOMOGENEIZADOR ALX 40



Código
CSB 13229

Material
Borracha e Teflon

BUCHA COMPENSADORA



Código
CSB 13226

Material
Aço Inox

ROTOR



Código
CSB 13230

Material
Borracha

ESTICADOR DE CORREA



Código
CSB 13227

Material
Alumínio e Borracha

VEDADOR



Código
CSB 13231

Material
Viton e Aço Inox

ROTULADORA

SELO MECÂNICO



| Código | Material |
|-----------|---------------------|
| CSB 13232 | Borracha e Aço Inox |

RETENTOR PB2



| Código | Material |
|-----------|----------|
| CSB 13236 | Borracha |

ELEMENTO DE ACOPLAMENTO



| Código | Material |
|-----------|----------|
| CSB 13233 | Borracha |

ANEL DE COMPRESSÃO



| Código | Material |
|-----------|----------|
| CSB 13238 | Bronze |

PISTÃO HOMOGENIZADOR



| Código | Material |
|-----------|----------|
| CSB 13234 | Aço Inóx |

VÁLVULA CPM



| Código | Material |
|-----------|-------------------|
| CSB 13239 | Teflon e Borracha |

PLACA DE SELAGEM



| Código | Material |
|-----------|-----------------|
| CSB 13235 | UHMW e Aço Inox |

VEDADOR



| Código | Material |
|-----------|----------|
| CSB 13240 | Borracha |