

TRANSPORTE

CATÁLOGO DE COMPONENTES

SUMÁRIO

CORRENTE / ESTEIRA	02-08
GUIAS/ROLO DE RETORNO	09-10
ENGRENAGEM BI-PARTIDA, INTEIRIÇA, USINADA 16,19, 21, 23, 25, 29 E 38 DENTES	11-29
PENTE DE TRANSFERÊNCIA	30-35
CORRENTÃO / ENGRENAGEM PARA CORRENTÃO / RODA DENTADA PARA CORRENTÃO	35-36
MÓDULO DE DESLIZAMENTO E VIRADOR	36-37
MANCAL / PROTEÇÃO PARA MANCAL	38-39
NIVELADORA E MANÍPULO	40-43
SUORTE PARA TRANSPORTADORA / ESTICADOR DE CORRENTE / GRAMPO	45
GUIA DO TRANSPORTE DE LATAS/ CORRENTE E HASTE P/ ROLETE	46
CORRENTE / ROLO / ROLETE	47-54
CORREIA SINCRONIZADA / RODILHO P/ TRANSP	55



TRANSPORTE

CORRENTE DE PLATAFORMA RETA

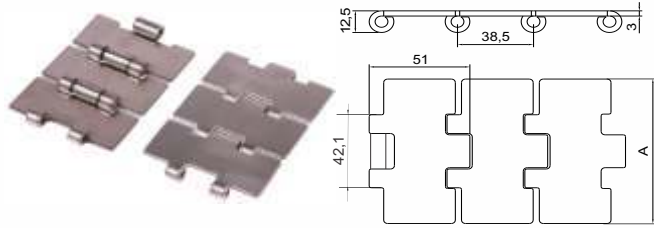

Código	A	Material
CSB 4724	83,5	Aço Inox
CSB 6876	82,5	
CSB 6877	101,5	
CSB 6878	114,3	
CSB 6879	152,4	

CORRENTE DE PLATAFORMA RETA COM BORRACHA

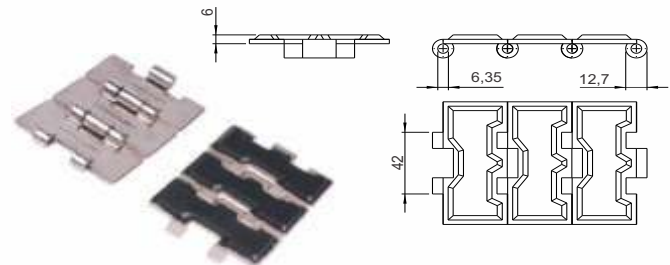

Código	Material
CSB 6882	Aço Inox e Borracha

CORRENTE DE PLATAFORMA TAB

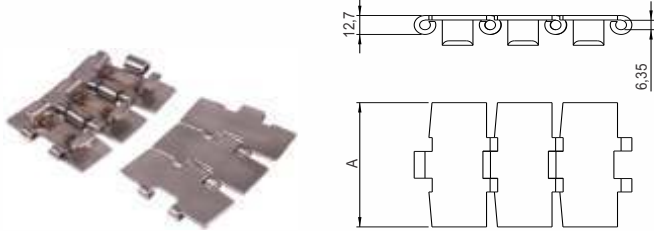

Código	A	Material
CSB 6887	82,5	Aço Inox
CSB 6888	114,3	
CSB 6889	190,5	

CORRENTE DE PLATAFORMA RETA

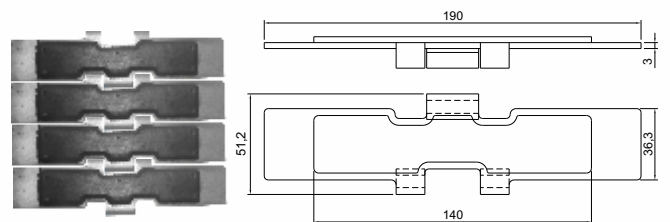

Código	Material
CSB 4361	Aço Inox e Borracha

CORRENTE DE PLATAFORMA CURVA MAGNÉTICA

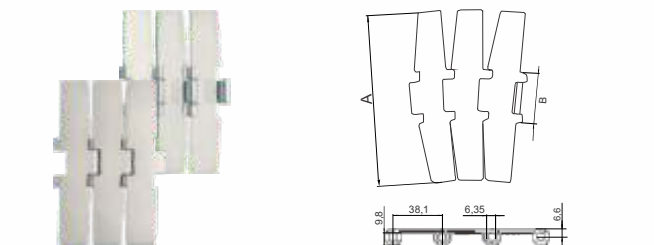

Código	A	B	Material
CSB 4568	82,5	42,1	Aço Inox
CSB 6890	114,3	42,1	
CSB 6891	190,5	42,1	
CSB 13074	190,5	57	

ESTEIRA CURVA TAB COM BORRACHA

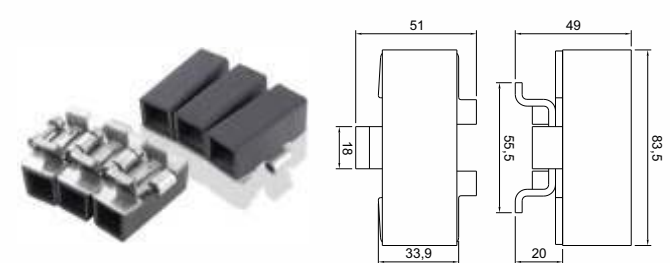

Código	Material
CSB 4569	Aço Inox e Borracha

CORRENTE DE PLATAFORMA RETA MAGNÉTICA

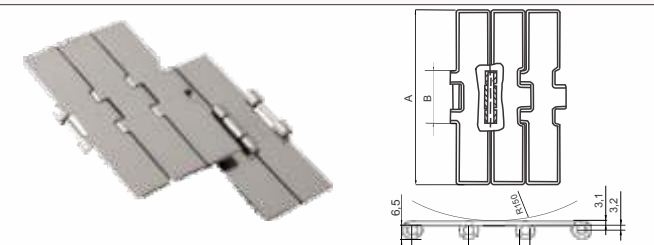

Código	A	B	Material
CSB 6880	190,5	57	Aço Inox
CSB 13075	190,5	42	
CSB 13076	190,5	80	

ESTEIRA CURVA TAB COM BORRACHA ESTRIADA

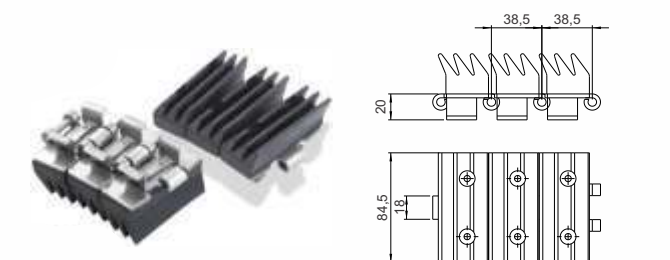

Código	Material
CSB 4569 W	Aço Inox e Borracha

CORRENTE DE PLATAFORMA LF 882 TAB 12"

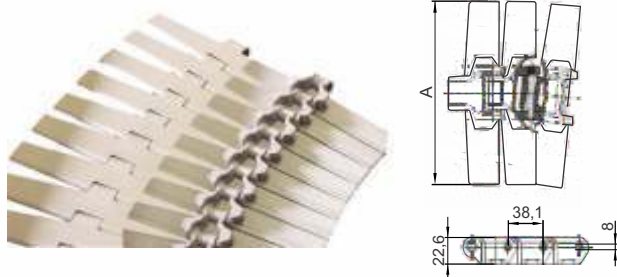

Código	A	Material
CSB 9710	75	Poliacetal

CORRENTE PLATAFORMA CURVA MAGNÉTICA SÉRIE 880 M

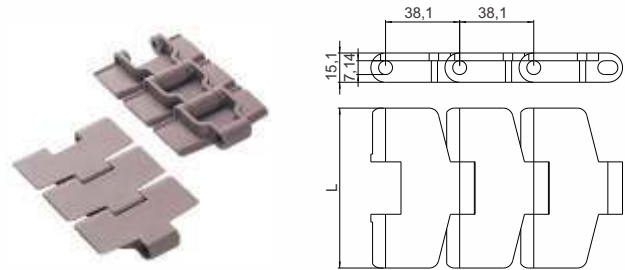

Código	L (mm)	L (pol.)	Passo	Engrenagem	Material
CSB 4348	82,5	3,1/2"	38,1		Poliacetal
CSB 6867	114,3	4,1/2"			
CSB 6868	190,5	7,1/2"			

CORRENTE PLATAFORMA TAB - SÉRIE 880 TAB

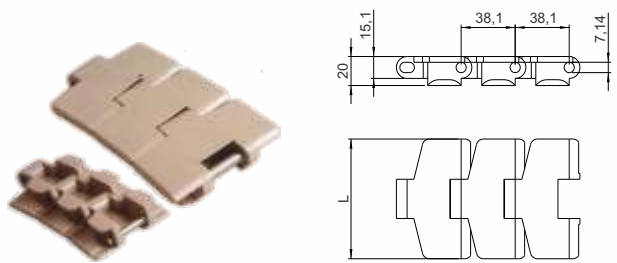

Código	L (mm)	L (pol.)	Passo	Engrenagem	Material
CSB 3888	82,5	3,1/4"	38,1		Poliacetal
CSB 6874	88,9	3,1/2"			
CSB 6875	114,3	4,1/2"			

CORRENTE FLEX PARA PLATAFORMA CURVA/RETA

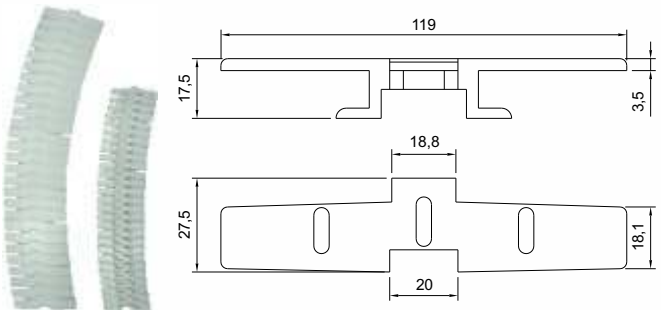

Código	Material
CSB 3003	Poliacetal

CORRENTE PLATAFORMA RETA - SÉRIE 820

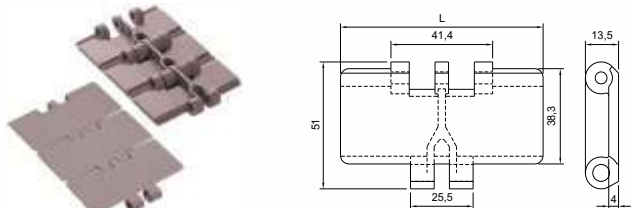

Código	L (mm)	L (pol.)	Passo	Engrenagem	Material
CSB 7577C	63,5	2,1/2"	38,1		Poliacetal
CSB 4350	82,5	3,1/4"			
CSB 6858	88,9	3,1/2"			
CSB 6859	101,6	4"			
CSB 6860	114,3	4,1/2"			
CSB 6861	152,4	6"			
CSB 6862	190,5	7,1/2"			

CORRENTE FLEX CURVA/RETA

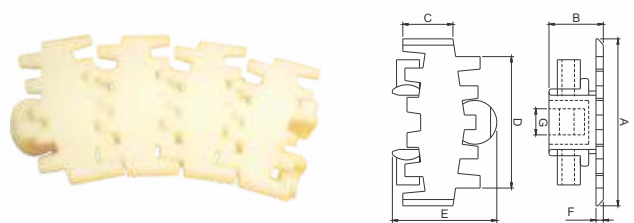

Código	A	B	C	D	E	F	G	Material
CSB 0984-POM	80	26	24	65	50	3,5	12,5	Poliacetal
CSB 5706	63	43	51,5	20	23	9	3,5	
CSB 5036	103	58	83	23	26	18	4,5	

CORRENTE PLATAFORMA RETA SÉRIE 821

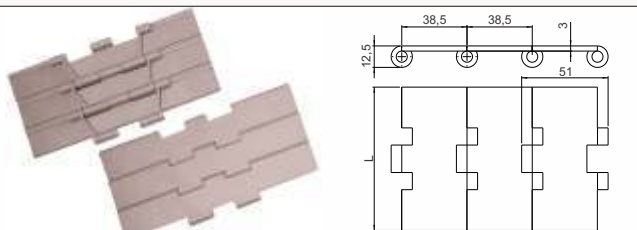

Código	L (mm)	L (pol.)	Passo	Engrenagem	Material
CSB 6863	190,5	7,1/2"	38,1		Poliacetal
CSB 4641	254	10"			
CSB 6864	304,8	12"			

PROTECTOR PEQUENO ESQUERDO

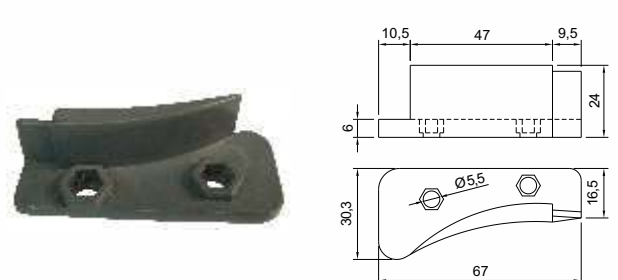

Código	Material
CSB 4257 E	Poliacetal

CASTROSUL INDÚSTRIA E COMÉRCIO DE PLÁSTICOS LTDA.

☎ (0XX) 41 3382-5016 ☎ (0XX) 41 3382-2643

🌐 WWW.CASTROSUL.COM.BR ✉ CASTROSUL@CASTROSUL.COM.BR

RUA D. PEDRO II, 506 • AFONSO PENA • VILA CENTENÁRIO DO SUL

CEP 83 050-250 • SÃO JOSÉ DOS PINHAIS • PARANÁ • BRASIL

TRANSPORTE

PROTETOR PEQUENO DIREITO

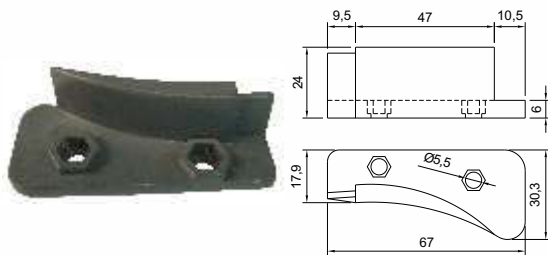

Código	Material
CSB 4257 D	Poliacetal

CORRENTE PLATAFORMA TAB EMBORRACHADA - SÉRIE 879 TAB

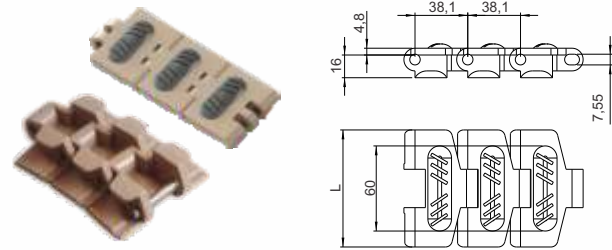

Código	L (mm)	L (pol.)	Passo	Engrenagem	Material
CSB 7635	88,5	3,1/4"	38,1		Poliacetal
CSB 7636	114,3	4,1/2"			

PROTETOR MÉDIO DIREITO

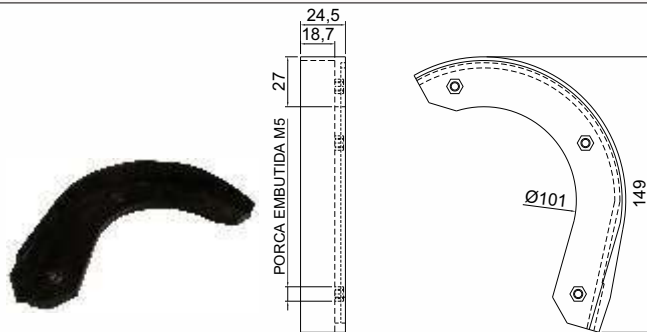

Código	Material
CSB 4256 D	Poliacetal

CORRENTE PLATAFORMA RETA EMBORRACHADA - SÉRIE 831

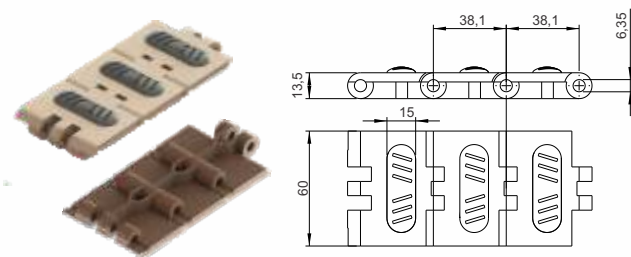

Código	L (mm)	L (pol.)	Passo	Engrenagem	Material
CSB 6985	60	2,36"	38,1		Poliacetal/Nitrílica

PROTETOR MÉDIO ESQUERDO

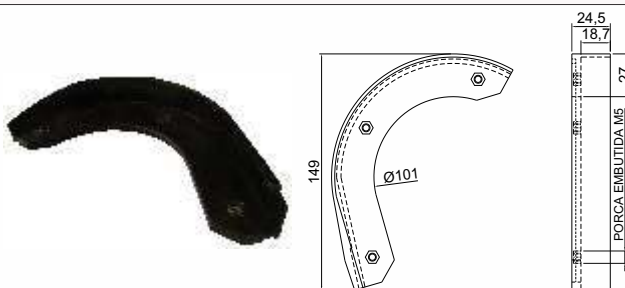

Código	Material
CSB 4256 E	Poliacetal

CORRENTE PLATAFORMA CURVA MAGNÉTICA EMBORRACHADA - SÉRIE 880 M

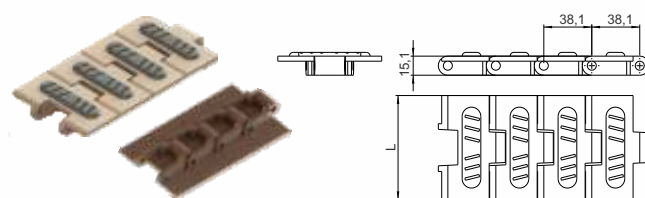

Código	L (mm)	L (pol.)	Passo	Engrenagem	Material
CSB 6869	82,5	3,1/4"	38,1		Poliacetal
CSB 6870	114,3	4,1/2"			
CSB 6871	190,5	7,1/2"			

PROTETOR GRANDE

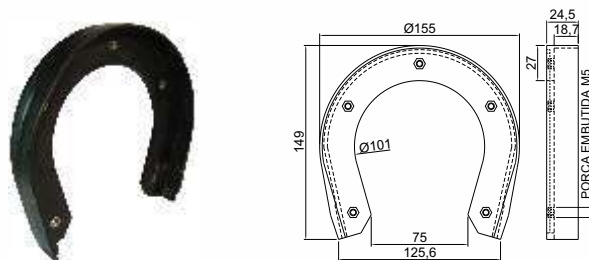

Código	Lado	Material
CSB 4255 D	Direito	Poliacetal
CSB 4255 E	Esquerdo	

CORRENTE PLATAFORMA RETA EMBORRACHADA - SÉRIE 821

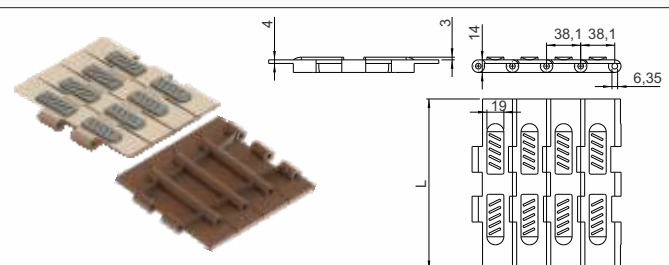

Código	L (mm)	L (pol.)	Passo	Engrenagem	Material
CSB 4446	190,5	7,1/2"	38,1		Poliacetal
CSB 6865	254	10"			
CSB 6866	304,8	12"			

CORRENTE MAGNÉTICA FLEX S1060

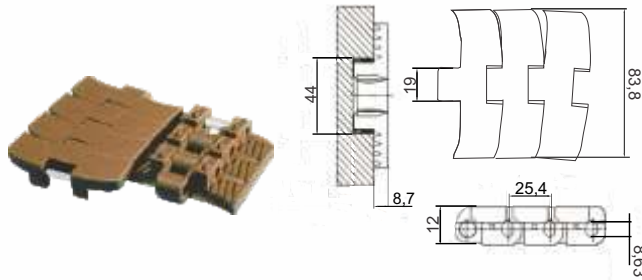

Código

CSB 8178

Material

Poliacetal

CORRENTE MAGNÉTICA FLEX S1050

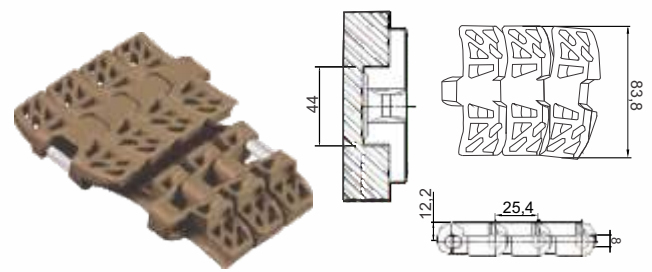

Código

CSB 12787

Material

Poliacetal

CORRENTE MAGNÉTICA S1055

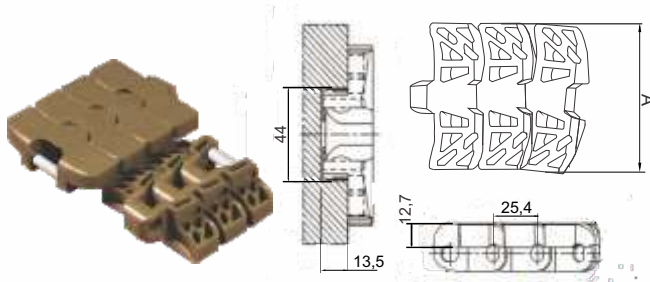

Código

CSB 120788

A

83,8

Material

Poliacetal

CORRENTE MAGNÉTICA FLEX S2250

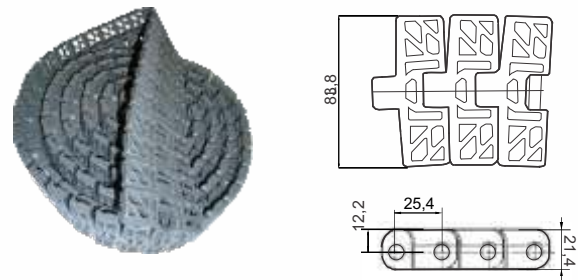

Código

CSB 11898

Material

Poliacetal

CORRENTE TAB S1050

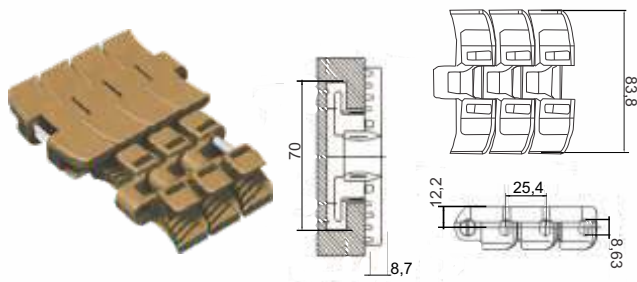

Código

CSB 12786

Material

Poliacetal

CORRENTE MAGNÉTICA FLEX S2250

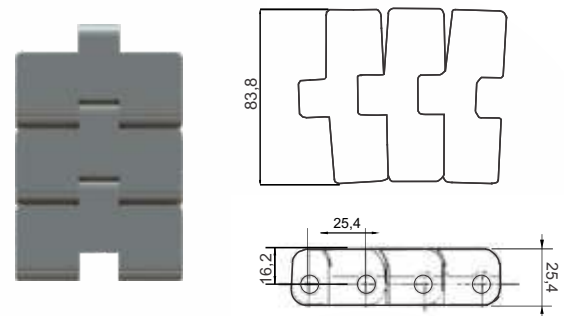

Código

CSB 12784

Material

Poliacetal

CORRENTE TAB S1055

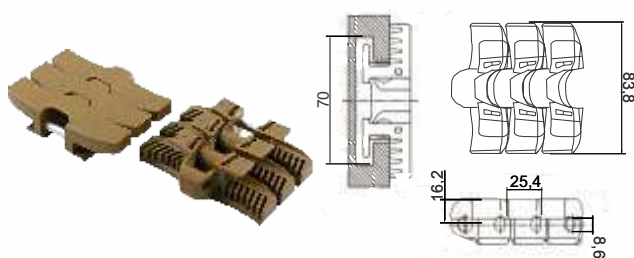

Código

CSB 12924

Material

Poliacetal

CORRENTE TAB S2250

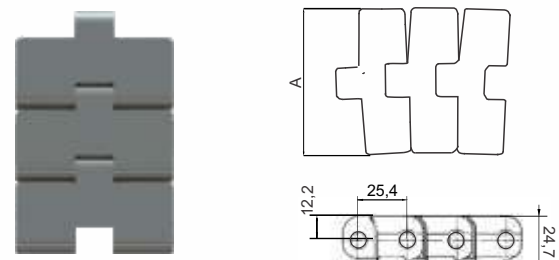

Código

CSB 12379

A

83,8

Material

Poliacetal

CSB 12785

114,3

CASTROSUL INDÚSTRIA E COMÉRCIO DE PLÁSTICOS LTDA.

☎ (0XX) 41 3382-5016 ☎ (0XX) 41 3382-2643

🌐 WWW.CASTROSUL.COM.BR ✉ CASTROSUL@CASTROSUL.COM.BR

📍 RUA D. PEDRO II, 506 • AFONSO PENA • VILA CENTENÁRIO DO SUL

📄 CEP 83 050-250 • SÃO JOSÉ DOS PINHAIS • PARANÁ • BRASIL

TRANSPORTE

CORRENTE DE PLATAFORMA RETA LBP 325

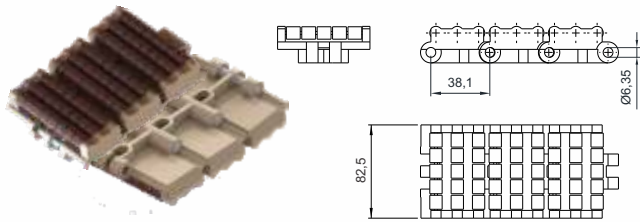

Código

CSB 5698

Material

Poliacetal

CORRENTE DE PLATAFORMA CURVA TAB - LBP 375

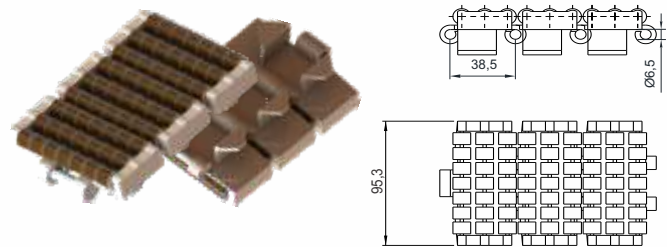

Código

CSB 5694

Material

Poliacetal

CORRENTE DE PLATAFORMA RETA - LBP 750

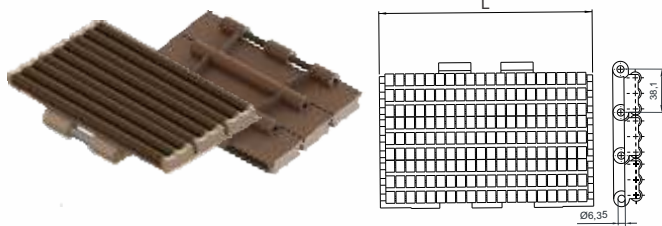

Código

CSB 5699	190,5	750
CSB 5700	254	1000
CSB 5701	304,8	1200

L

Modelo

Material

Poliacetal

CORRENTE DE PLATAFORMA CURVA TAB - LBP 750



Código

CSB 5695	190,5	750
CSB 5696	254	1000
CSB 5697	304,8	1200

L

Modelo

Material

Poliacetal

CORRENTE DE PLATAFORMA CURVA MAGNÉTICA - LBP 325

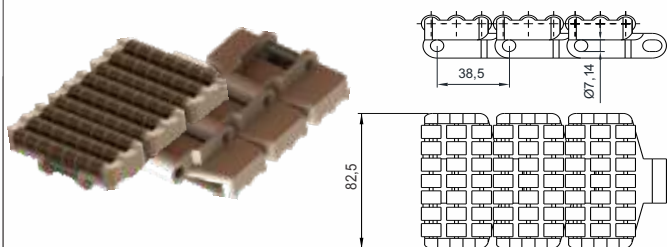

Código

CSB 5702

Material

Poliacetal

GARRA COM CORRENTE PARA EMPACOTADORA

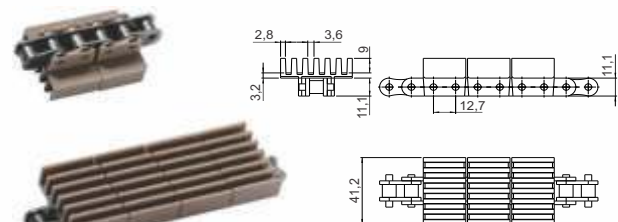

Código

CSB 3077 C

Material

Poliacetal

CORRENTE DE PLATAFORMA CURVA MAGNÉTICA - LBP 750

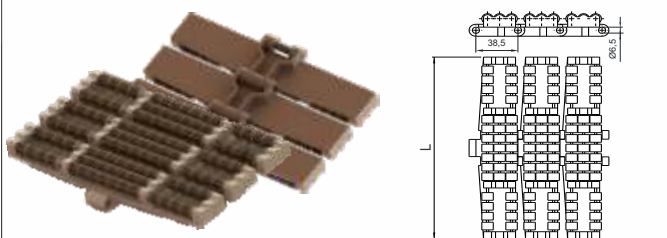

Código

CSB 5703	190,5	750
CSB 5704	254	1000
CSB 5705	304,8	1200

L

Modelo

Material

Poliacetal

GARRA PARA EMPACOTADORA REGINA

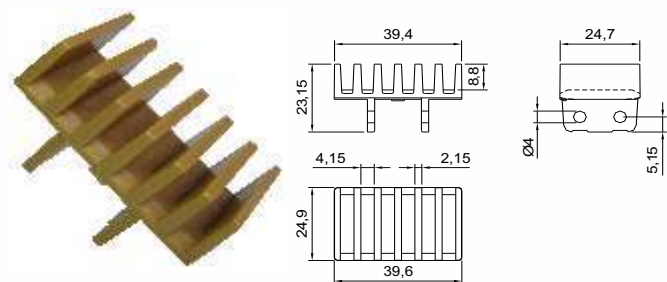

Código

CSB 3077

Material

Poliacetal

CORRENTE COM PLATAFORMA - SÉRIE 1843

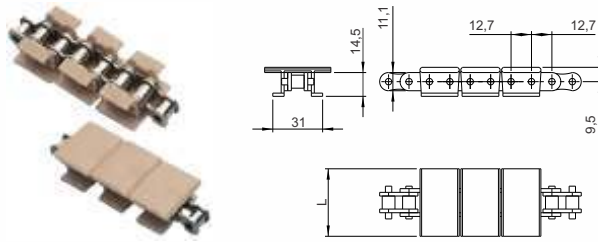

Código	L (mm)	L (pol.)	Passo	Engrenagem	Material
CSB 7037	31,8	1,1/4"	12,7		Poliacetal
CSB 7038	50,8	2"			

ESTEIRA TRANSP 1285 RBT XLG 425mm

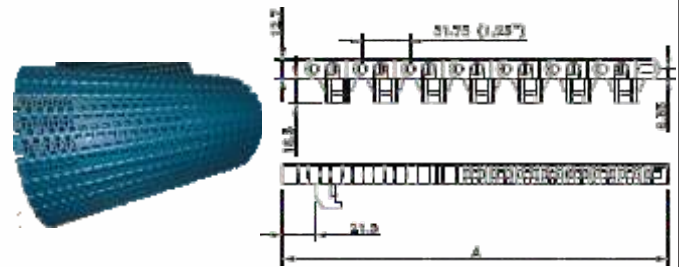

Código	Material
CSB 12274	Poliacetal

ELO PLATAFORMA C/ BORRACHA

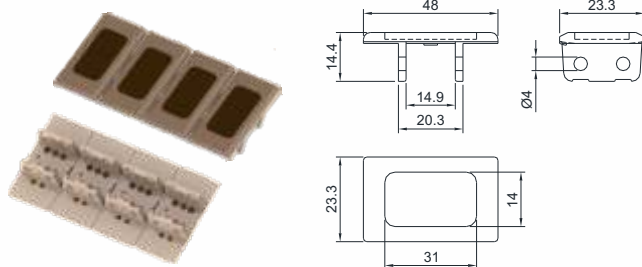

Código	Material
CSB 12621	Poliacetal

ESTEIRA FTD 1000 DF 84

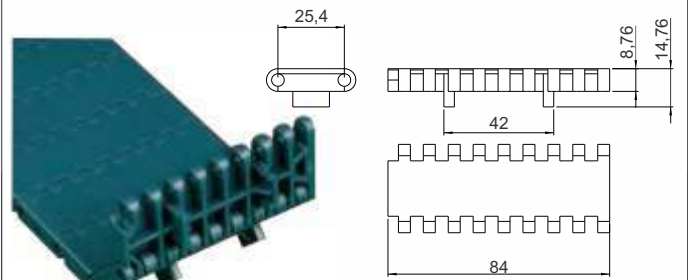

Código	Material
CSB 4581	Poliacetal

ESTEIRA PARA LINHAS DE LATAS

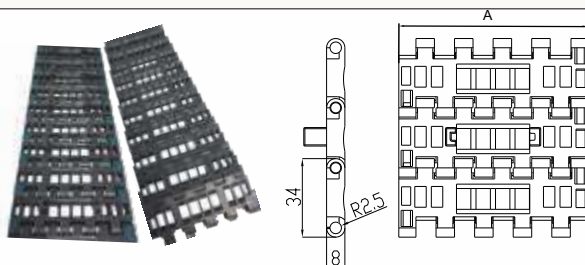

Código	A	Material
CSB 9714	82,6	Poliacetal
CSB 12101	85	
CSB 12946	170	
CSB 12947	255	
CSB 12948	340	
CSB 12949	425	

CORRENTE SUPERGRIP - SÉRIE 1005

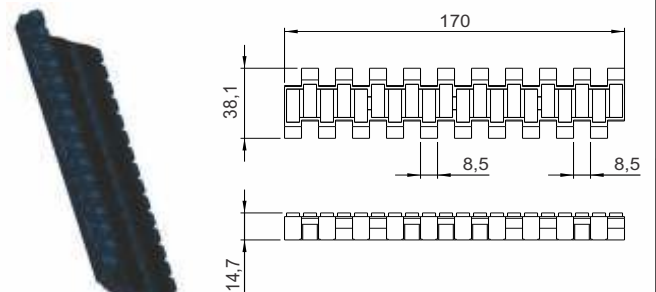

Código	Material
CSB 7036	P.P.

ESTEIRA TRANSP. FTDP

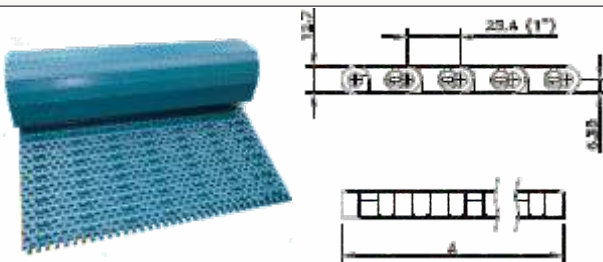

Código	A	Material
CSB 12069	595	Poliacetal
CSB 12950	425	

ESTEIRA MODULAR

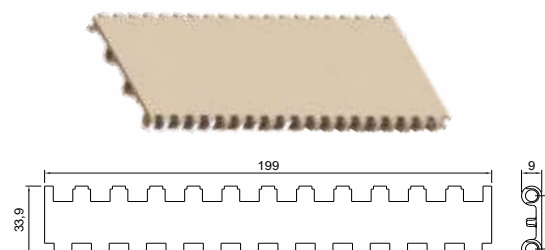

Código	Material
CSB 4694	Poliacetal

CASTROSUL INDÚSTRIA E COMÉRCIO DE PLÁSTICOS LTDA.

☎ (0XX) 41 3382-5016 ☎ (0XX) 41 3382-2643

🌐 WWW.CASTROSUL.COM.BR ✉ CASTROSUL@CASTROSUL.COM.BR

RUA D. PEDRO II, 506 • AFONSO PENA • VILA CENTENÁRIO DO SUL

CEP 83 050-250 • SÃO JOSÉ DOS PINHAIS • PARANÁ • BRASIL

TRANSPORTE

ESTEIRA MODULAR

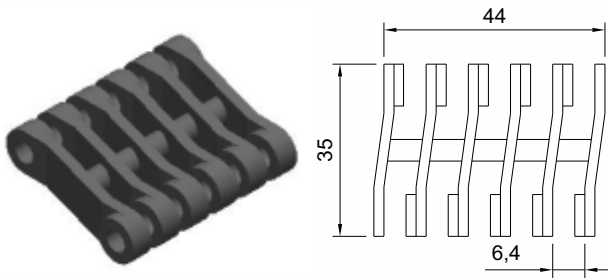

Código
CSB 4721

Material
Poliacetal

ESTEIRA MODULAR FECHADA

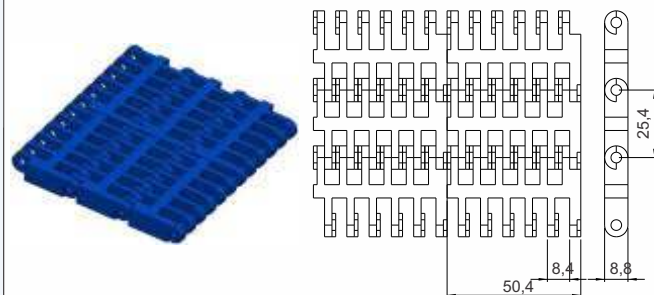

Código
CSB 5737

Material
Poliacetal

ESTEIRA MODULAR

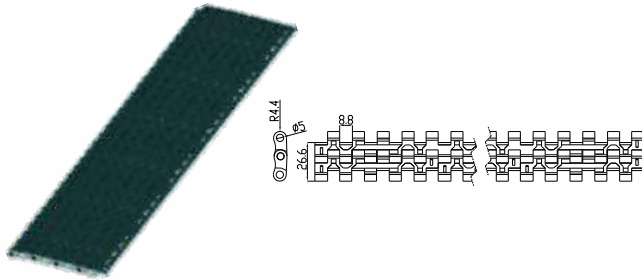

Código
CSB 9689

Material
Poliacetal

CORRENTE TERMOPLÁSTICA FLEX RETO/CURVA

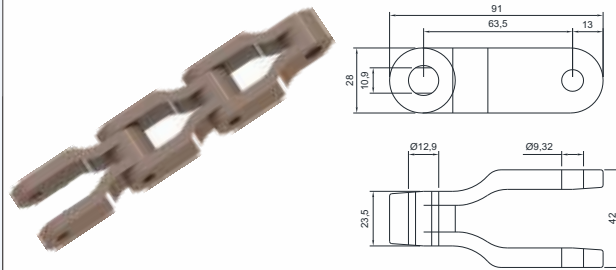

Código
CSB 7948

Material
Poliacetal

ESTEIRA MODULAR

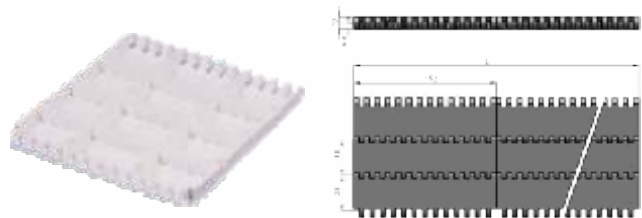

Código
CSB 10540

Material
Poliacetal

CORRENTE TERMOPLÁSTICA FLEX P/ TRANSPORTE RETO/CURVA

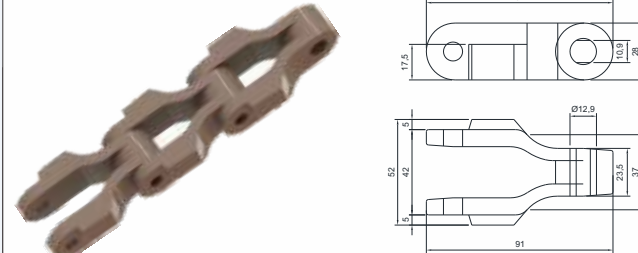

Código
CSB 7948T

Material
Poliacetal

ESTEIRA MODULAR

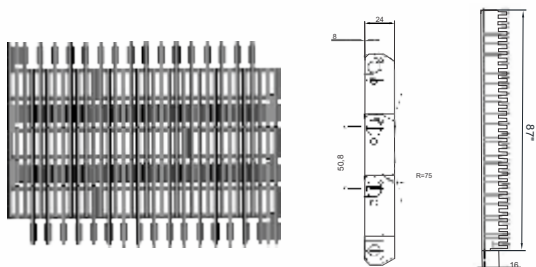

Código
CSB 12415

Material
Poliacetal

CORRENTÃO FLEX RETO/CURVA

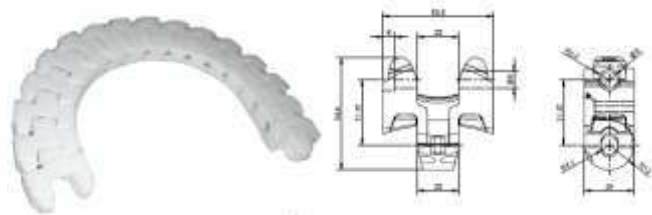

Código
CSB 9056

Material
Poliacetal

GUIA RETA

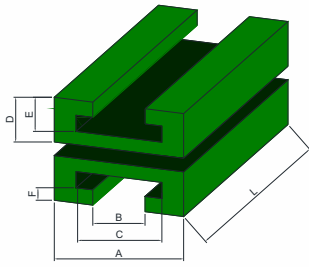

Código	A	B	C	D	E	F	L (ft)	Material
CSB 13497	4	1.25/32	2.5/8	1	23/32	3/8	5	UHMW
CSB 13498	5	1.25/32	2.5/8	1	23/32	3/8	5	
CSB 13499	8	1.25/32	2.5/8	1	23/32	3/8	5	

GUIA RETA

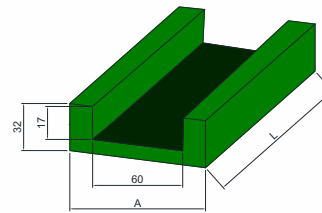

Código	A	L = Comprimento	Material
CSB 13410	200	2000	UHMW
CSB 13409	270		
CSB 13408	320		

GUIA RETA

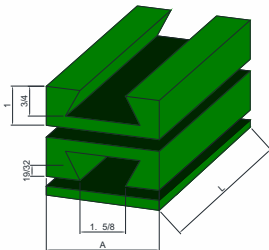

Código	A	L (ft)	Material
CSB 13500	4	5	UHMW
CSB 13501	4	10	
CSB 13502	5	10	
CSB 13503	8	10	

GUIA RETA

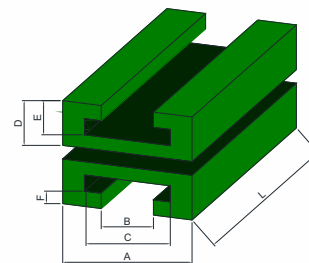

Código	A	B	C	D	E	F	L (ft)	Material
CSB 13511	2	29/32	1.7/16	1	3/4	11/32	5	UHMW
CSB 13512	2.3/4	29/32	1.7/16	1	3/4	11/32	5	

GUIA RETA

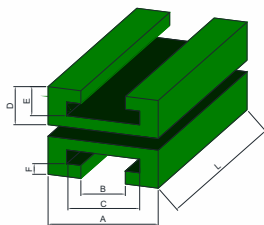

Código	A	B	C	D	E	F	L	Material
CSB 13504	4.1/2	2.23/64	3.5/616	1.3/16	1.9/64	19/32	5	UHMW
CSB 13505	5	2.23/64	3.5/616	1.3/16	1.9/64	19/32	5	
CSB 13506	8	2.23/64	3.5/616	1.3/16	1.9/64	19/32	5	
CSB 13507	10.1/2	2.23/64	3.5/616	1.3/16	1.9/64	19/32	5	
CSB 13508	12.1/2	2.23/64	3.5/616	1.3/16	1.9/64	19/32	5	

GUIA RETA

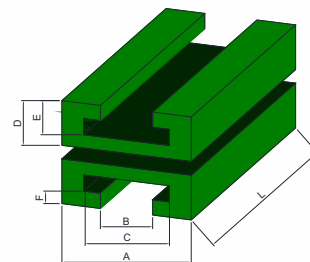

Código	A	B	C	D	E	F	L (ft)	Material
CSB 13513	4	2.27/32	3	1.3/16	27/32	15/32	5	UHMW

GUIA RETA

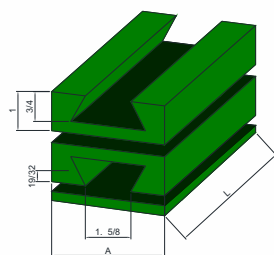

Código	A	L	Material
CSB 13509	5	10	UHMW
CSB 13510	8	10	

GUIA RETA

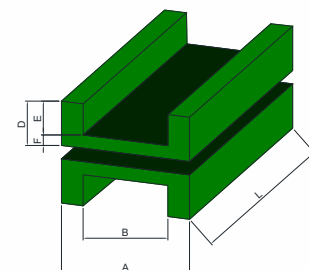

Código	A	B	D	E	F	L (ft)	Material
CSB 13514	4	2.17/32	1.3/16	27/32	11/32	5	UHMW

CASTROSUL INDÚSTRIA E COMÉRCIO DE PLÁSTICOS LTDA.

☎ (0XX) 41 3382-5016 ☎ (0XX) 41 3382-2643

🌐 WWW.CASTROSUL.COM.BR ✉ CASTROSUL@CASTROSUL.COM.BR

RUA D. PEDRO II, 506 • AFONSO PENA • VILA CENTENÁRIO DO SUL

CEP 83 050-250 • SÃO JOSÉ DOS PINHAIS • PARANÁ • BRASIL

TRANSPORTE

JOGO DE CURVA MAG PARA ESTEIRA

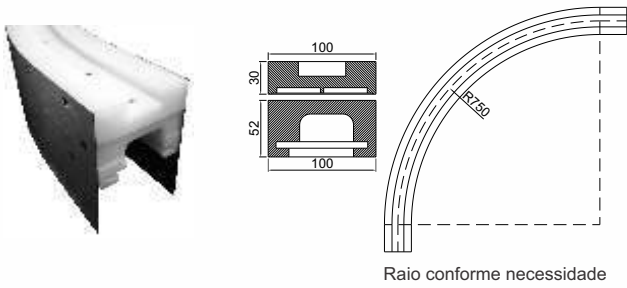

Raio conforme necessidade

Código

CSB 5662

Material

UHMW

GUIA CURVA TAB

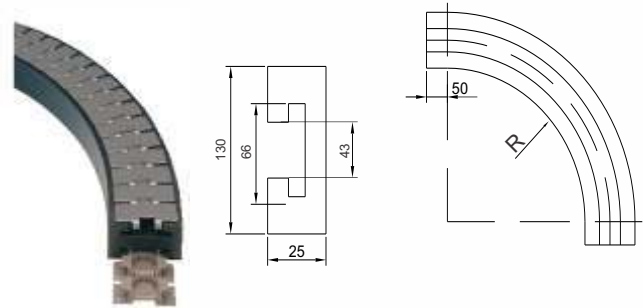

R=200/500/550/610

Código

CSB 4678

Material

UHMW

CURVA MAGNÉTICA RI=640

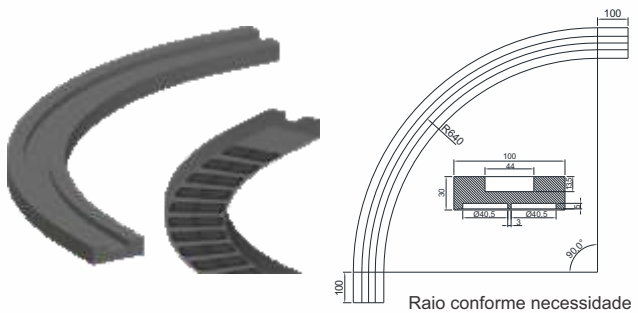

Raio conforme necessidade

Código

CSB 9174

Material

UHMW

GUIA CURVA TAB

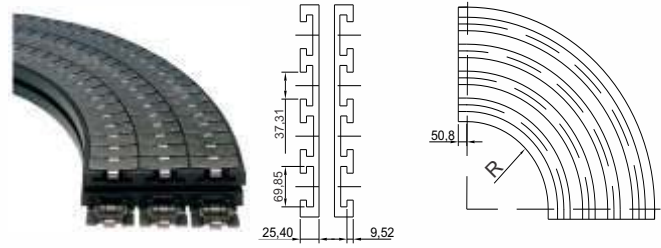

Raio conforme necessidade

Código

CSB 7539

Material

UHMW

GUIA CURVA MAGNÉTICA

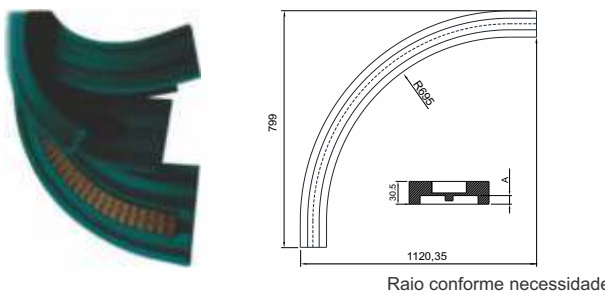

Raio conforme necessidade

Código

CSB 3477

A

11,5

Material

UHMW

CSB 11443

15,5

GUIA CURVA TAB DUPLA

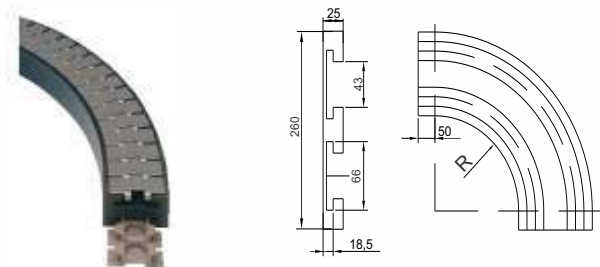

Raio conforme necessidade

Código

CSB 7544

Material

UHMW

GUIA CURVA TAB

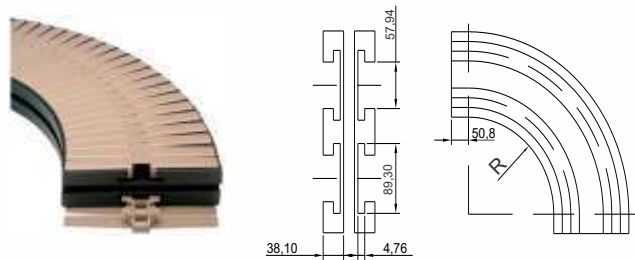

Raio conforme necessidade

Código

CSB 7541

Material

UHMW

ROLO DE RETORNO

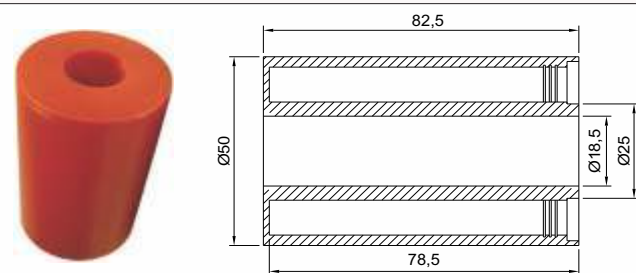

Código

CSB 3325 R

Material

Poliacetal

ROLETE DE RETORNO COM RESSALTO

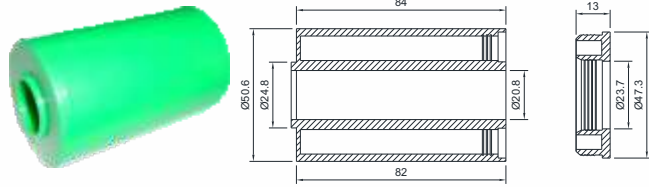

Código
CSB 3325RRV

Material
Polipropileno

ROLETE DE RETORNO

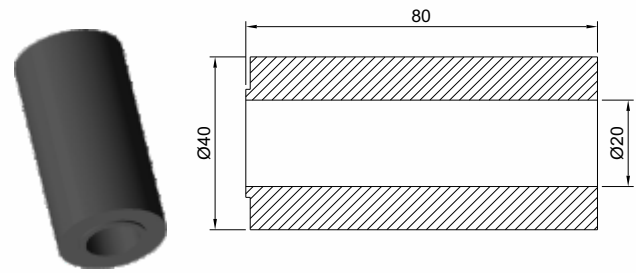

Código
CSB 3291

Material
Poliacetil

ROLO SUPORTE

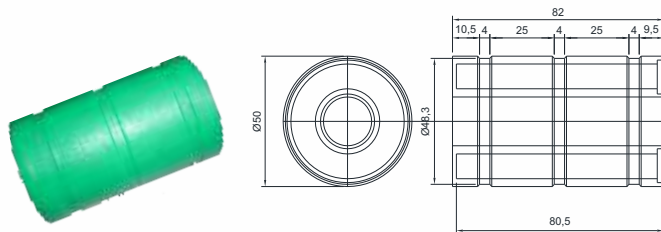

Código
CSB 12057

Material
Polipropileno

DISCO P/ ROLO DE RETORNO

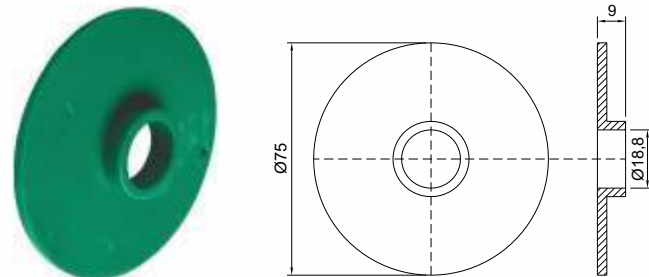

Código
CSB 3686

Material
UHMW

ROLETE DE RETORNO

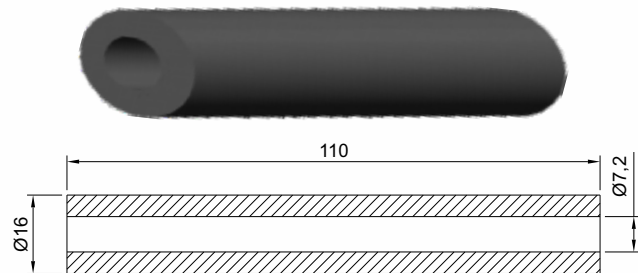

Código
CSB 3467

Material
Poliacetil

ARRUELA PARA ROLO DE RETORNO

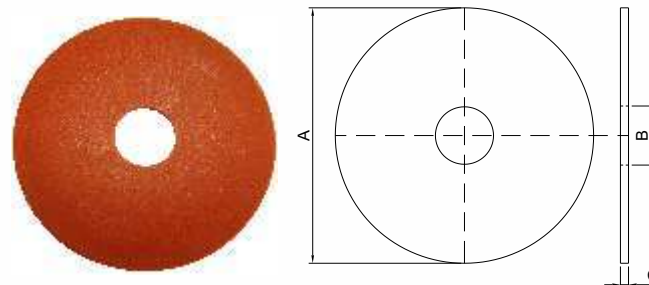

Código	A	B	C	Material
CSB 3325 A	80	18,5	2,5	Poliacetil
CSB 3325 AC	98	18,5	3	
CSB 3292	75	20	2	
CSB 11675	100	18,8	2	
CSB 11676	100	20	2	UHMW
CSB 3212	75,5	18,5	2,15	
CSB 3226	75	18	2	
CSB 3684	100	18,8	4	Polipropileno
CSB 3685	40	8	5	
CSB 11546	40	6	5	Nylon
CSB 3325 ACM	98	20	2	
CSB 11778	40	5	5	

ROLO DE RETORNO

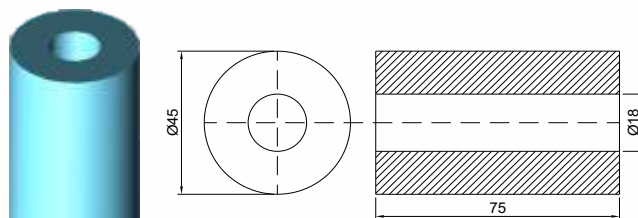

Código
CSB 3228

Material
UHMW

TRANSPORTE

ENGRENAGEM BI-PARTIDA COM PROTEÇÃO LATERAL - SÉRIE 815/881m

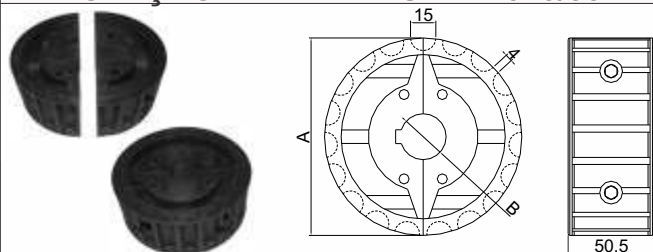

Código	A (∅)	B (∅)	Z*	Material
CSB 5815	105,5	25	17	Nylon com Fibra
CSB 5816	105,5	30		
CSB 5817	105,5	40		
CSB 5818	117	25	19	
CSB 5819	117	30		
CSB 5820	117	40	21	
CSB 21025	129	25		
CSB 21029	129	30		
CSB 21034	129	35	23	
CSB 21038	129	40		
CSB 5821	142	25	25	
CSB 5822	142	30		
CSB 5823	142	40		
CSB 25027	153	25	27	
CSB 25031	153	30		
CSB 25036	153	35	29	
CSB 25040	153	40		
CSB 5824	165	25	23	
CSB 5825	165	30		
CSB 5826	165	40	25	
CSB 5827	177	25		
CSB 5828	177	30	27	
CSB 5829	177	40		

* Z = nº de dentes da engrenagem
Obs.: Chaveta e furo opcionais
Parafuso e Inserto em Aço Inox

ENGRENAGEM BI-PARTIDA C/ PROTEÇÃO LATERAL INTERCALADA - SÉRIE 815/881m

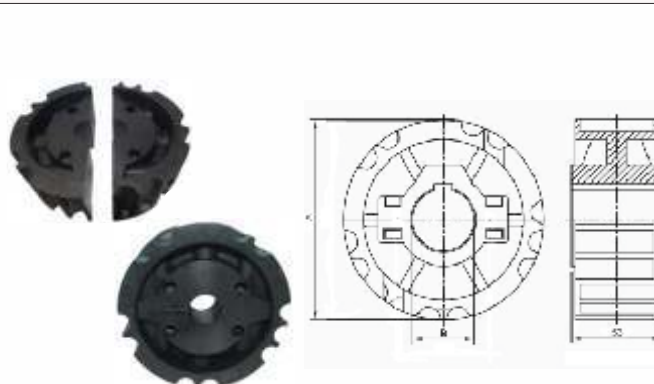

* Z = nº de dentes da engrenagem

Código	A (∅)	B (∅)	Z*	Material
CSB 5830	105,5	25	17	Nylon com Fibra
CSB 5831	105,5	30		
CSB 5840	105,5	40		
CSB 5841	117	25	19	
CSB 5842	117	30		
CSB 5843	117	40	21	
CSB 1583	129	25		
CSB 1584	129	30		
CSB 5844	129	35	23	
CSB 1586	129	40		
CSB 5845	142	25	25	
CSB 5846	142	30		
CSB 5847	142	40		
CSB 5848	153	25	27	
CSB 3273	153	30		
CSB 5849	153	35	29	
CSB 5850	153	40		
CSB 5851	165	25	23	
CSB 5852	165	30		
CSB 5853	165	40	25	
CSB 5855	177	25		
CSB 5856	177	30	27	
CSB 5857	177	40		

* Z = nº de dentes da engrenagem
Obs.: Chaveta e furo opcionais
Parafuso em Aço Inox

ENGRENAGEM BI-PARTIDA C/ PROTEÇÃO INTERCALADA E CANAL - SÉRIE 820

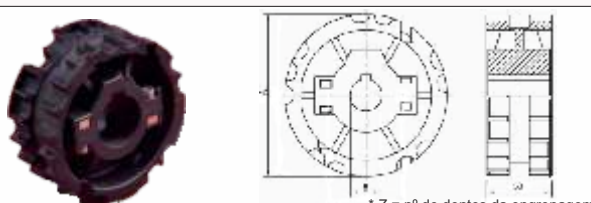

* Z = nº de dentes da engrenagem
Parafuso em Aço Inox

Código	A (∅)	B (∅)	Z*	Material
CSB 5858R	105,5	25x25	17	Nylon com Fibra
CSB 5859R	105,5	30x30		
CSB 5860R	105,5	40x40		
CSB 5861R	117	25x25	19	
CSB 5862R	117	30x30		
CSB 5863R	117	40x40	21	
CSB 21025R	129	25x25		
CSB 21029R	129	30x30		
CSB 21038R	129	40x40	23	
CSB 5864R	142	25x25		
CSB 5865R	142	30x30	25	
CSB 5866R	142	40x40		
CSB 25027R	153	25x25	27	
CSB 25031R	153	30x30		
CSB 25040R	153	40x40	29	
CSB 5867R	165	25x25		
CSB 5868R	165	30x30	33	
CSB 5869R	165	40x40		
CSB 5870R	177	25x25	23	
CSB 5871R	177	30x30		
CSB 5872R	177	40x40	25	
CSB 10706	200	25x25		
CSB 10707	200	30x30	27	
CSB 10708	200	35x35		
CSB 10709	200	40x40	29	
CSB 10710	200	45x45		

* Z = nº de dentes da engrenagem / Parafuso em Aço Inox

ENGRENAGEM BI-PARTIDA C/ PROTEÇÃO INTERCALADA - SÉRIE 815

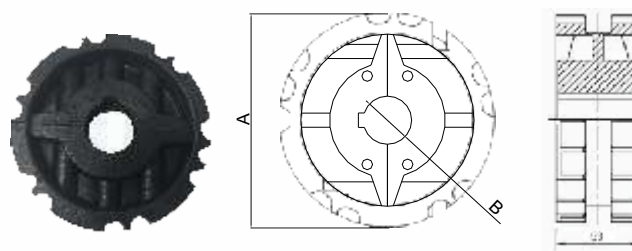

* Z = nº de dentes da engrenagem

Código	A (∅)	B (∅)	Z*	Material
CSB 12425	156	30	25	Nylon
CSB 5848	153	25		
CSB 5849	153	35		
CSB 5850	153	40	29	
CSB 5855	177	25		
CSB 5856	177	30		
CSB 5857	177	40		

* Z = nº de dentes da engrenagem/Chaveta Opcional/Parafuso em Aço Inox

TRANSPORTE

CARRETEL BI-PARTIDO PARA TRANSPORTE

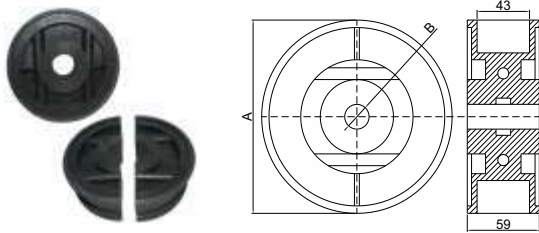

Código	A	B	n° de Dentes	Material
CSB 5873	105,5	25	17	Nylon com Fibra
CSB 5874	105,5	30		
CSB 5875	105,5	35		
CSB 5876	105,5	40	19	
CSB 5877	117	25		
CSB 5878	117	30		
CSB 5879	117	35	21	
CSB 5880	117	40		
CSB 2221	129	25		
CSB 1093	129	30	23	
CSB 5881	129	35		
CSB 1095	129	40		
CSB 5882	142	25	25	
CSB 5883	142	30		
CSB 5884	142	35		
CSB 5885	142	40	29	
CSB 2225	153	25		
CSB 5103	153	30		
CSB 5104	153	35	29	
CSB 5105	153	40		
CSB 2229	177	25		
CSB 5886	177	30		
CSB 5887	177	35		
CSB 5889	177	40		

Obs.: Furo opcional
Parafuso em Aço Inox

ENGRENAGEM USINADA BI-PARTIDA SEM PROTEÇÃO LATERAL COM CANAL - LARG 42

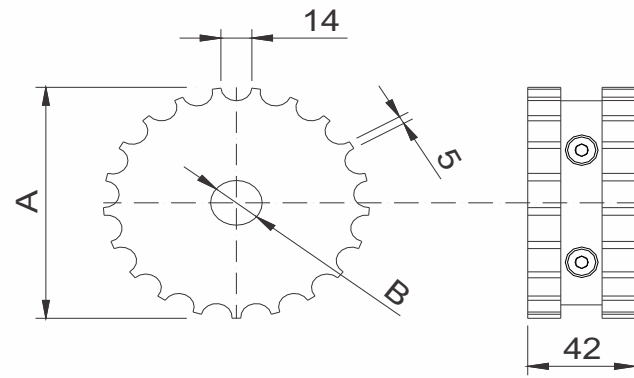

Código	A (∅)	B (∅)	Z*	Material
CSB 6320	93,5	25	15	Nylon
CSB 6321	93,5	30		
CSB 6322	93,5	35		
CSB 6323	93,5	40	17	
CSB 6324	105,5	25		
CSB 6325	105,5	30		
CSB 6326	105,5	35	19	
CSB 6327	105,5	40		
CSB 19024	117	25		
CSB 19028	117	30	21	
CSB 6328	117	35		
CSB 19037	117	40		
CSB 6329	129	25	23	
CSB 6330	129	30		
CSB 6331	129	35		
CSB 6332	129	40	25	
CSB 6333	142	25		
CSB 6334	142	30		
CSB 6335	142	35	27	
CSB 6336	142	40		
CSB 6337	153	25		
CSB 6338	153	30	29	
CSB 6339	153	35		
CSB 6340	153	40		
CSB 6341	164	25	33	
CSB 6342	164	30		
CSB 6343	164	35		
CSB 6344	164	40	29	
CSB 6345	179	25		
CSB 6346	179	30		
CSB 6347	179	35	27	
CSB 6348	179	40		
CSB 6349	200	25		
CSB 6350	200	30	29	
CSB 6351	200	35		
CSB 6352	200	40		

* Z = n° de dentes da engrenagem
Obs.: Chaveta e furo opcionais
Parafuso em Aço Inox

CARRETEL MACIÇO

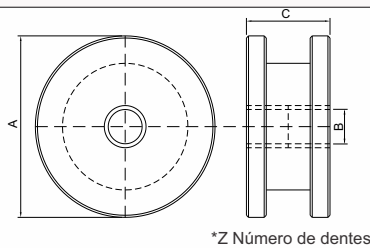

Código	A(∅)	B(∅)	C	*Z	Material
CSB 3768	86	16	40	-	Nylon
CSB 12873	117	30	59	19	

CARRETEL BI-PARTIDO OU INTEIRO SÉRIES 881-881O-881VG-881T-881OT-881TVG

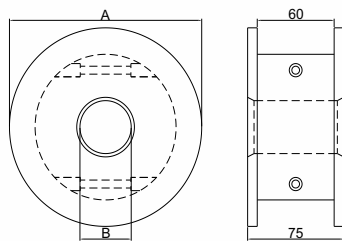

Código	Z	A	B	Material
CSB 5922	17	104	1	Nylon
CSB 5923	19	117		
CSB 5924	21	129,8		
CSB 5925	23	142,2		
CSB 5926	25	154,7		
CSB 5927	27	167,2	2	
CSB 5933	29	179,3		
CSB 5928	31	191,8		
CSB 5929	33	204,3		
CSB 5930	35	216,8		

CASTROSUL INDÚSTRIA E COMÉRCIO DE PLÁSTICOS LTDA.

☎ (0XX) 41 3382-5016 ☎ (0XX) 41 3382-2643

🏠 WWW.CASTROSUL.COM.BR ✉ CASTROSUL@CASTROSUL.COM.BR

📍 RUA D. PEDRO II, 506 • AFONSO PENA • VILA CENTENÁRIO DO SUL

📄 CEP 83 050-250 • SÃO JOSÉ DOS PINHAIS • PARANÁ • BRASIL

TRANSPORTE

ENGRENAGEM USINADA BI-PARTIDA SEM PROTEÇÃO LATERAL COM CANAL - LARG 50

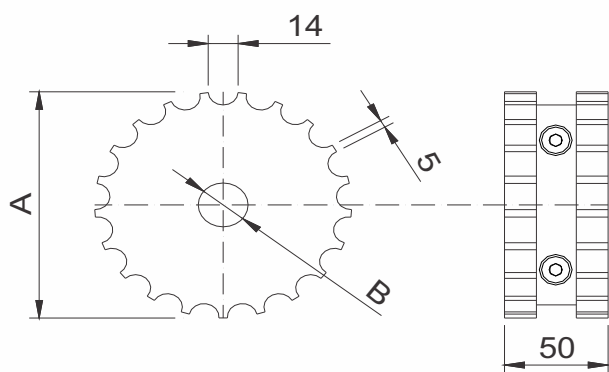

Código	A (∅)	B (∅)	Z*	Material
CSB 6353	93,5	25	15	Nylon
CSB 6354	93,5	30		
CSB 6355	93,5	35		
CSB 6356	93,5	40	17	
CSB 6357	105,5	25		
CSB 6358	105,5	30		
CSB 6359	105,5	35	19	
CSB 6360	105,5	40		
CSB 6361	117	25		
CSB 6362	117	30	21	
CSB 6363	117	35		
CSB 6364	117	40		
CSB 6389	129	25	23	
CSB 6390	129	30		
CSB 6391	129	35		
CSB 6392	129	40	25	
CSB 6393	142	25		
CSB 6394	142	30		
CSB 6395	142	35	27	
CSB 6396	142	40		
CSB 6397	153	25		
CSB 6398	153	30	29	
CSB 6399	153	35		
CSB 6400	153	40		
CSB 6401	164	25	33	
CSB 6402	164	30		
CSB 6403	164	35		
CSB 6404	164	40	29	
CSB 6405	179	25		
CSB 6406	179	30		
CSB 6407	179	35	33	
CSB 6408	179	40		
CSB 6409	200	25		
CSB 6410	200	30		
CSB 6411	200	35		
CSB 6412	200	40		

* Z = nº de dentes da engrenagem
Obs.: Chaveta e furo opcionais
Parafuso em Aço Inox

ENGRENAGEM USINADA BI-PARTIDA SEM PROTEÇÃO LATERAL COM CANAL - LARG 58

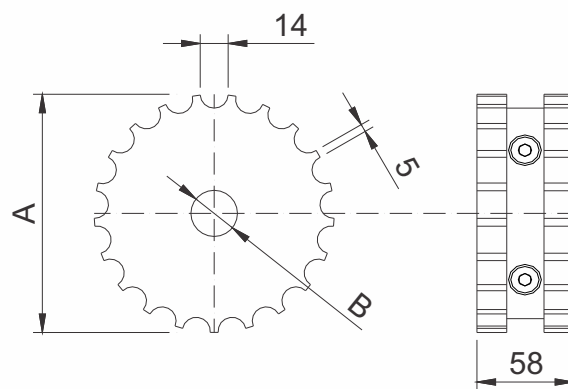

Código	A (∅)	B (∅)	Z*	Material
CSB 6421	93,5	25	15	Nylon
CSB 6422	93,5	30		
CSB 6423	93,5	35		
CSB 6424	93,5	40	17	
CSB 6425	105,5	25		
CSB 6426	105,5	30		
CSB 6427	105,5	35	19	
CSB 6428	105,5	40		
CSB 6429	117	25		
CSB 6430	117	30	21	
CSB 6431	117	35		
CSB 6432	117	40		
CSB 6433	129	25	23	
CSB 6434	129	30		
CSB 6455	129	35		
CSB 6456	129	40	25	
CSB 6457	142	25		
CSB 6458	142	30		
CSB 6459	142	35	27	
CSB 6460	142	40		
CSB 6461	153	25		
CSB 6462	153	30	29	
CSB 6463	153	35		
CSB 6464	153	40		
CSB 6465	164	25	33	
CSB 6466	164	30		
CSB 6467	164	35		
CSB 6468	164	40	29	
CSB 6469	179	25		
CSB 6470	179	30		
CSB 6471	179	35	33	
CSB 6472	179	40		
CSB 6474	200	25		
CSB 6475	200	30		
CSB 6476	200	35		
CSB 6477	200	40		

* Z = nº de dentes da engrenagem
Obs.: Chaveta e furo opcionais
Parafuso em Aço Inox

ENGRENAGEM USINADA BI-PARTIDASEM PROTEÇÃO LATERAL COM CANAL - LARG 80

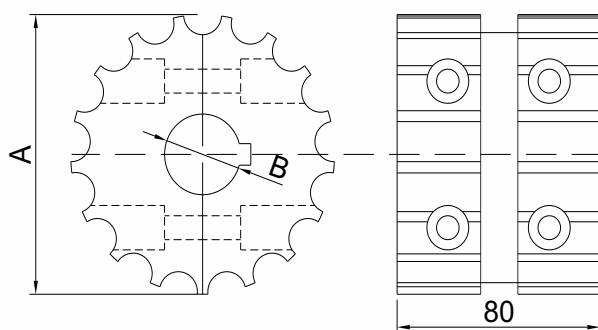

Código	A (∅)	B (∅)	Z*	Material
CSB 6478	93,5	25	15	Nylon
CSB 6479	93,5	30		
CSB 6480	93,5	35		
CSB 6481	93,5	40		
CSB 6482	105,5	25	17	
CSB 6483	105,5	30		
CSB 6484	105,5	35		
CSB 6485	105,5	40	19	
CSB 6486	117	25		
CSB 6487	117	30		
CSB 6488	117	35		
CSB 6489	117	40	21	
CSB 6490	129	25		
CSB 6491	129	30		
CSB 6492	129	35		
CSB 6493	129	40	23	
CSB 6494	142	25		
CSB 6495	142	30		
CSB 6496	142	35		
CSB 6497	142	40	25	
CSB 6498	153	25		
CSB 6499	153	30		
CSB 6500	153	35		
CSB 6501	153	40	27	
CSB 6502	164	25		
CSB 6503	164	30		
CSB 6504	164	35		
CSB 6505	164	40	29	
CSB 6506	179	25		
CSB 6507	179	30		
CSB 6508	179	35		
CSB 6509	179	40	33	
CSB 6510	200	25		
CSB 6511	200	30		
CSB 6512	200	35		
CSB 6513	200	40		

* Z = nº de dentes da engrenagem
Obs.: Chaveta e furo opcionais
Parafuso em Aço Inox

ENGRENAGEM USINADA BI-PARTIDA SEM PROTEÇÃO LATERAL - LARG 42

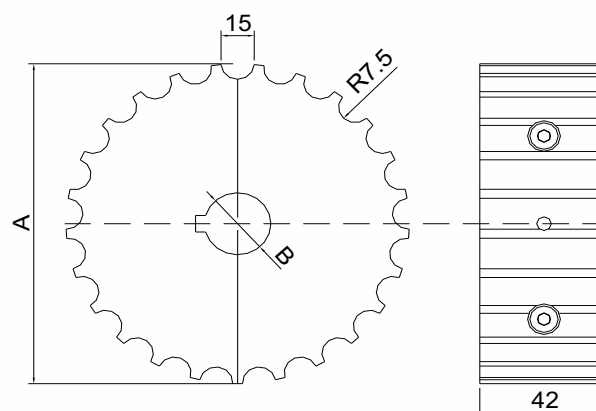

Código	A (∅)	B (∅)	Z*	Material
CSB 2880	93,5	25	15	Nylon
CSB 6186	93,5	30		
CSB 6187	93,5	35		
CSB 4160	93,5	40		
CSB 6188	105,5	25	17	
CSB 6189	105,5	30		
CSB 6190	105,5	35		
CSB 6191	105,5	40	19	
CSB 11981	105,5	45		
CSB 6192	117	25		
CSB 19423	117	30		
CSB 6193	117	35	21	
CSB 6194	117	40		
CSB 6195	129	25		
CSB 21423	129	30		
CSB 6196	129	35	23	
CSB 21424	129	40		
CSB 6197	142	25		
CSB 6198	142	30		
CSB 6199	142	35	25	
CSB 6200	142	40		
CSB 6201	153	25		
CSB 25423	153	30		
CSB 6202	153	35	27	
CSB 25424	153	40		
CSB 6203	164	25		
CSB 4752	164	30		
CSB 6204	164	35	29	
CSB 6205	164	40		
CSB 6206	179	25		
CSB 6207	179	30		
CSB 6208	179	35	33	
CSB 6209	179	40		
CSB 6210	200	25		
CSB 6211	200	30		
CSB 6212	200	35		
CSB 6213	200	40		

* Z = nº de dentes da engrenagem
Obs.: Chaveta e furo opcionais
Parafuso em Aço Inox

CASTROSUL INDÚSTRIA E COMÉRCIO DE PLÁSTICOS LTDA.

☎ (0XX) 41 3382-5016 ☎ (0XX) 41 3382-2643

🏠 WWW.CASTROSUL.COM.BR ✉ CASTROSUL@CASTROSUL.COM.BR

📍 RUA D. PEDRO II, 506 • AFONSO PENA • VILA GENTENÁRIO DO SUL

📄 CEP 83 050-250 • SÃO JOSÉ DOS PINHAIS • PARANÁ • BRASIL

TRANSPORTE

ENGRENAGEM USINADA BI-PARTIDA SEM PROTEÇÃO LATERAL - LARG 50

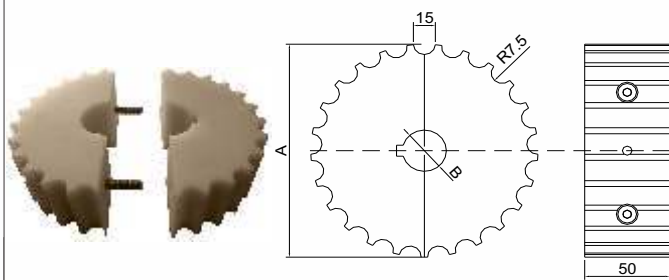

Código	A (∅)	B (∅)	Z*	Material
CSB 6215	93,5	25	15	Nylon
CSB 6216	93,5	30		
CSB 6217	93,5	35		
CSB 6218	93,5	40	17	
CSB 6219	105,5	25		
CSB 6220	105,5	30		
CSB 6221	105,5	35	19	
CSB 6222	105,5	40		
CSB 6223	117	25		
CSB 2950	117	30	21	
CSB 6224	117	35		
CSB 6225	117	40		
CSB 6226	129	25	23	
CSB 6227	129	30		
CSB 6228	129	35		
CSB 6229	129	40	25	
CSB 6230	142	25		
CSB 6231	142	30		
CSB 6232	142	35	27	
CSB 6233	142	40		
CSB 6234	153	25		
CSB 6235	153	30	29	
CSB 6236	153	35		
CSB 6237	153	40		
CSB 6238	164	25	32	
CSB 6239	164	30		
CSB 6240	164	35		
CSB 6241	164	40	33	
CSB 6242	179	25		
CSB 2886	179	30		
CSB 6243	179	35	33	
CSB 6244	179	40		
CSB 11572	195	25,4		
CSB 6245	200	25	33	
CSB 6246	200	30		
CSB 6247	200	35		
CSB 6248	200	40		

* Z = nº de dentes da engrenagem
Obs.: Chaveta e furo opcionais
Parafuso em Aço Inox

ENGRENAGEM USINADA BI-PARTIDA SEM PROTEÇÃO LATERAL - LARG 58

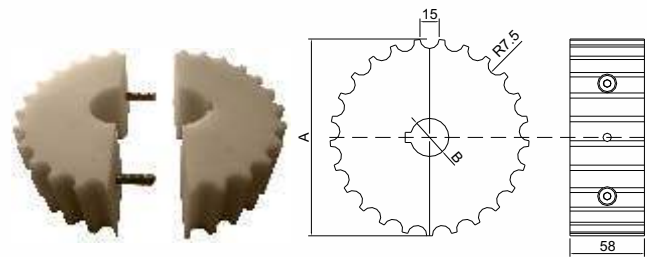

Código	A (∅)	B (∅)	Z*	Material
CSB 6249	93,5	25	15	Nylon
CSB 6250	93,5	30		
CSB 6251	93,5	35		
CSB 6252	93,5	40	17	
CSB 6253	105,5	25		
CSB 6254	105,5	30		
CSB 6255	105,5	35	19	
CSB 6256	105,5	40		
CSB 6257	117	25		
CSB 19583	117	30	21	
CSB 6258	117	35		
CSB 19584	117	40		
CSB 6259	129	25	23	
CSB 21583	129	30		
CSB 6260	129	35		
CSB 21584	129	40	25	
CSB 6261	142	25		
CSB 6262	142	30		
CSB 6263	142	35	27	
CSB 6264	142	40		
CSB 25583	153	25		
CSB 31493	153	30	29	
CSB 6265	153	35		
CSB 25584	153	40		
CSB 6266	164	25	32	
CSB 6267	164	30		
CSB 6268	164	35		
CSB 6269	164	40	33	
CSB 6270	179	25		
CSB 6272	179	30		
CSB 6273	179	35	33	
CSB 6274	179	40		
CSB 6275	200	25		
CSB 6276	200	30		
CSB 6277	200	35	33	
CSB 6278	200	40		

* Z = nº de dentes da engrenagem
Obs.: Chaveta e furo opcionais
Parafuso em Aço Inox

ENGRENAGEM BI-PARTIDA 16 DENTES - PASSO 1"

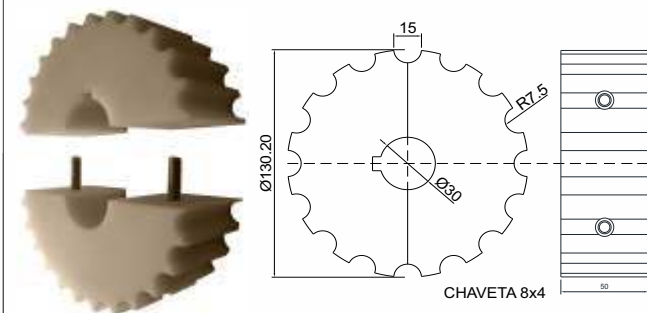

Código	Material
CSB 3539	Nylon

ENGRENAGEM BI-PARTIDA 31 DENTES

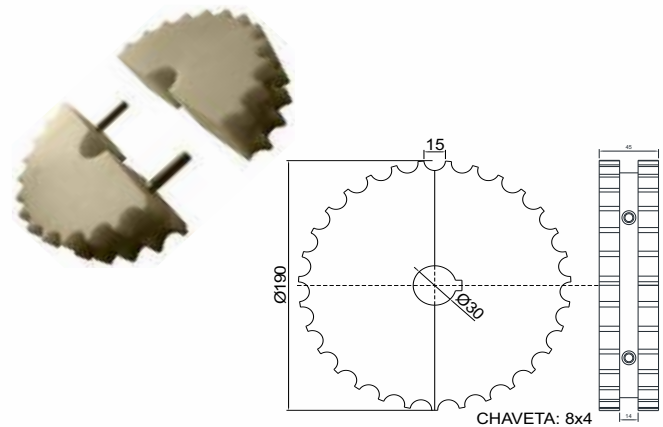

Código	Material
CSB 4103	Nylon

ENGRENAGEM USINADA BI-PARTIDA SEM PROTEÇÃO LATERAL - LARG 80

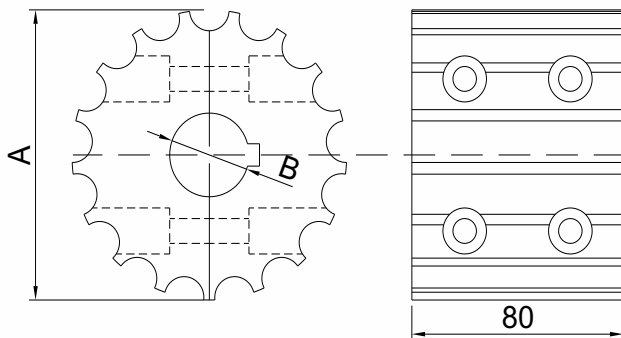

Código	A (∅)	B (∅)	Z*	Material
CSB 6279	93,5	25	15	Nylon
CSB 6280	93,5	30		
CSB 6281	93,5	35		
CSB 6282	93,5	40	17	
CSB 6283	105,5	25		
CSB 6284	105,5	30		
CSB 6285	105,5	35	19	
CSB 6286	105,5	40		
CSB 6287	117	25		
CSB 6288	117	30	21	
CSB 6289	117	35		
CSB 6290	117	40		
CSB 6291	129	25	23	
CSB 6292	129	30		
CSB 6293	129	35		
CSB 6294	129	40	25	
CSB 6295	142	25		
CSB 6296	142	30		
CSB 6300	142	35	27	
CSB 6301	142	40		
CSB 6302	153	25		
CSB 6303	153	30	29	
CSB 6304	153	35		
CSB 6305	153	40		
CSB 6306	164	25	33	
CSB 6309	164	30		
CSB 6310	164	35		
CSB 6311	164	40	25	
CSB 6312	179	25		
CSB 6313	179	30		
CSB 6314	179	35	27	
CSB 6315	179	40		
CSB 6316	200	25		
CSB 6317	200	30	29	
CSB 6318	200	35		
CSB 6319	200	40		

* Z = nº de dentes da engrenagem
Obs.: Chaveta e furo opcionais
Parafuso em Aço Inox

ENGRENAGEM BI-PARTIDA USINADA SEM PROT. LATERAL COM CHAVETA EM AÇO

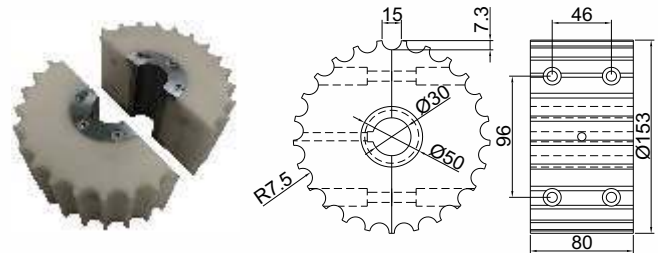

Código	A (∅)	B (∅)	Z*	Material
CSB 6583	104	25	17	Nylon
CSB 6584	104	30		
CSB 6585	104	40		
CSB 6586	129	25	21	
CSB 6587	129	30		
CSB 6588	129	40		
CSB 6589	142	25	23	
CSB 6590	142	30		
CSB 6591	142	40		
CSB 6592	153	25	25	
CSB 4939	153	30		
CSB 6593	153	40		

* Z = nº de dentes da engrenagem
Obs.: Chaveta e furo opcionais
Parafuso em Aço Inox

ENGRENAGEM BI-PARTIDA COM PROTEÇÃO NAS LATERAIS

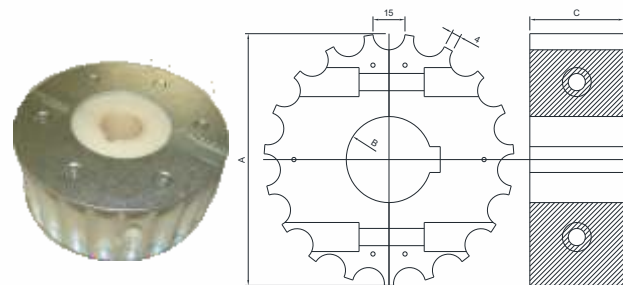

Código	A (∅)	B	C	Z*	Material
CSB 2354	105,5	30	50,5	17	Nylon
CSB 0953	117	40	50,5		
CSB 1506	117	25	50,5		
CSB 1507	117	30	50,5	19	
CSB 1508	117	35	50,5		
CSB 19030 C	117	30	50,5		
CSB 5449	117	40	50,5	23	
CBS 7432	142	40	50,5		
CSB 12020	153	30	81		
CSB 12021	153	30	81	25	
CSB 1753 P	153	30	50,5		
CSB 9289	153	40	50,5		
CSB 3553	155	40	58	27	
CSB 0951	165	40	50,5		
CSB 1509	165	25	50,5		
CSB 1510	165	30	50,5	33	
CSB 1511	165	35	50,5		
CSB 11233	200	51x51	50,5		
CSB 5519	200	40	50,5		

* Z = nº de dentes da engrenagem
Obs.: Chaveta e furo opcionais
Parafuso em Aço Inox

CASTROSUL INDÚSTRIA E COMÉRCIO DE PLÁSTICOS LTDA.

☎ (0XX) 41 3382-5016 ☎ (0XX) 41 3382-2643

🏠 WWW.CASTROSUL.COM.BR ✉ CASTROSUL@CASTROSUL.COM.BR

RUA D. PEDRO II, 506 • AFONSO PENA • VILA CENTENÁRIO DO SUL

CEP 83 050-250 • SÃO JOSÉ DOS PINHAIS • PARANÁ • BRASIL

TRANSPORTE

ENGRENAGEM DE FERRO FUNDIDO BI-PARTIDA COM PROTEÇÃO LATERAL

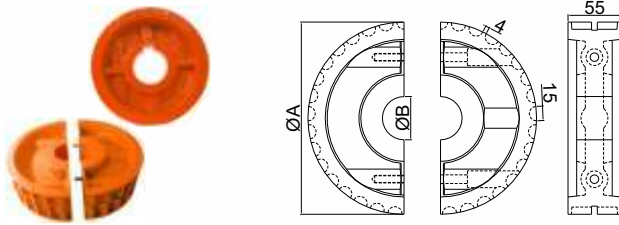

Código	A (∅)	B (∅)	Z*	Material
CSB 1488	129	25	21	Ferro Fundido
CSB 1003	129	30		
CSB 1489	129	35		
CSB 1490	129	40		
CSB 5951	142	25	23	
CSB 5952	142	30		
CSB 5953	142	35		
CSB 5954	142	40		
CSB 2249	153	25	25	
CSB 4897	153	30		
CSB 5163	153	35		
CSB 5154	153	40		
CSB 5955	165	25	27	
CSB 5956	165	30		
CSB 5957	165	35		
CSB 5958	165	40		
CSB 1491	177	25	29	
CSB 1492	177	30		
CSB 5959	177	35		
CSB 1494	177	40		
CSB 5960	200	25	33	
CSB 5961	200	30		
CSB 5962	200	35		
CSB 2355	200	40		

* Z = nº de dentes da engrenagem
Obs.: Chaveta e furo opcionais
Parafuso em Aço Inox

ENGRENAGEM INTEIRIÇA S/ PROTEÇÃO LATERAL E 90 mm DE LARGURA

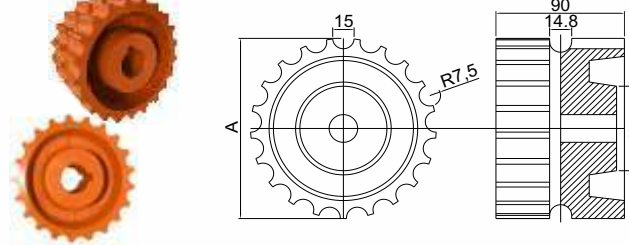

Código	A (∅)	B (∅)	Z*	Material
CSB 6017	129	25	21	Ferro Fundido
CSB 6018	129	30		
CSB 4287	129	35		
CSB 6019	129	40		
CSB 6020	142	25	23	
CSB 6021	142	30		
CSB 6022	142	35		
CSB 6023	142	40		
CSB 6024	153	25	25	
CSB 6025	153	30		
CSB 6026	153	35		
CSB 6027	153	40		
CSB 6028	165	25	27	
CSB 6029	165	30		
CSB 6030	165	35		
CSB 6031	165	40		
CSB 6032	177	25	29	
CSB 6033	177	30		
CSB 6034	177	35		
CSB 6035	177	40		
CSB 6036	200	25	33	
CSB 6037	200	30		
CSB 6038	200	35		
CSB 6039	200	40		

* Z = nº de dentes da engrenagem
Obs.: Chaveta e furo opcionais

ENGRENAGEM INTEIRIÇA FERRO FUNDIDO COM PROTEÇÃO LATERAL - LARG 42

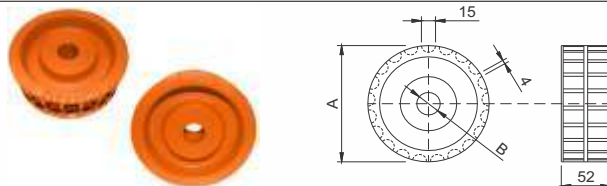

Código	A (∅)	B (∅)	Z*	Material
CSB 1496	129	25	21	Ferro Fundido
CSB 1497	129	30		
CSB 1498	129	35		
CSB 1499	129	40		
CSB 6040	142	25	23	
CSB 6041	142	30		
CSB 6042	142	35		
CSB 6043	142	40		
CSB 6044	153	25	25	
CSB 6045	153	30		
CSB 6046	153	35		
CSB 6047	153	40		
CSB 6048	165	25	27	
CSB 6049	165	30		
CSB 6050	165	35		
CSB 6051	165	40		
CSB 6052	177	25	29	
CSB 6053	177	30		
CSB 6054	177	35		
CSB 6055	177	40		
CSB 6056	200	25	33	
CSB 6057	200	30		
CSB 6058	200	35		
CSB 6059	200	40		

* Z = nº de dentes da engrenagem
Obs.: Chaveta e furo opcionais

ENGRENAGEM BI-PARTIDA FERRO FUNDIDO S/ PROTEÇÃO LATERAL P/ CURVA

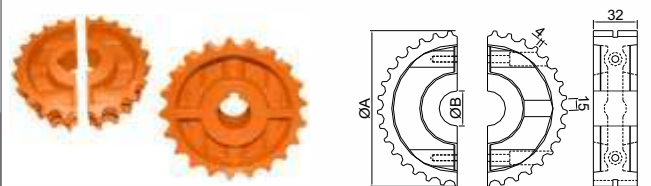

Código	A (∅)	B (∅)	Z*	Material
CSB 6061	129	25	21	Ferro Fundido
CSB 6062	129	30		
CSB 6063	129	35		
CSB 6064	129	40		
CSB 6065	142	25	23	
CSB 6066	142	30		
CSB 6067	142	35		
CSB 6068	142	40		
CSB 6069	153	25	25	
CSB 6070	153	30		
CSB 6071	153	35		
CSB 6072	153	40		
CSB 6073	165	25	27	
CSB 6074	165	30		
CSB 6075	165	35		
CSB 6076	165	40		
CSB 6077	177	25	29	
CSB 6078	177	30		
CSB 6079	177	35		
CSB 6080	177	40		
CSB 6081	200	25	33	
CSB 6082	200	30		
CSB 6083	200	35		
CSB 6084	200	40		

* Z = nº de dentes da engrenagem
Obs.: Chaveta e furo opcionais

ENGRENAGEM BI-PARTIDA FERRO FUNDIDO SEM PROTEÇÃO LATERAL

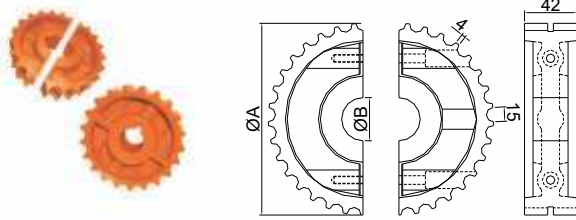

Código	A (∅)	B (∅)	Z*	Material
CSB 5965	129	25	21	Ferro Fundido
CSB 5969	129	30		
CSB 5970	129	35		
CSB 5971	129	40		
CSB 5972	142	25	23	
CSB 5973	142	30		
CSB 5974	142	35		
CSB 5975	142	40		
CSB 5976	153	25	25	
CSB 5977	153	30		
CSB 5978	153	35		
CSB 5979	153	40		
CSB 5980	165	25	27	
CSB 5981	165	30		
CSB 5982	165	35		
CSB 5983	165	40		
CSB 5984	177	25	29	
CSB 5985	177	30		
CSB 5986	177	35		
CSB 5987	177	40		
CSB 5989	200	25	33	
CSB 5990	200	30		
CSB 5991	200	35		
CSB 5992	200	40		

* Z = nº de dentes da engrenagem
Obs.: Chaveta e furo opcionais
Parafuso em Aço Inox

ENGRENAGEM BI-PARTIDA C/ PROTEÇÃO LATERAL E 90 mm DE LARGURA

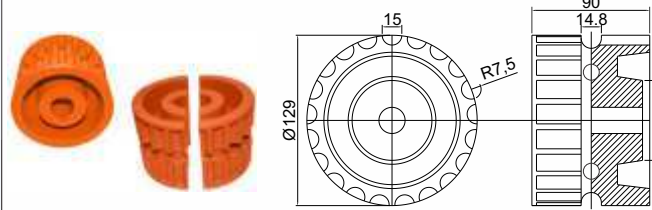

Código	A (∅)	B (∅)	Z*	Material
CSB 6109	129	25	21	Ferro Fundido
CSB 6110	129	30		
CSB 6111	129	35		
CSB 6116	129	40		
CSB 6117	142	25	23	
CSB 6118	142	30		
CSB 6119	142	35		
CSB 6120	142	40		
CSB 6121	153	25	25	
CSB 6122	153	30		
CSB 6123	153	35		
CSB 6124	153	40		
CSB 6125	165	25	27	
CSB 6126	165	30		
CSB 6127	165	35		
CSB 6128	165	40		
CSB 6129	177	25	29	
CSB 6130	177	30		
CSB 6131	177	35		
CSB 6132	177	40		
CSB 6133	200	25	33	
CSB 6134	200	30		
CSB 6135	200	35		
CSB 6136	200	40		

* Z = nº de dentes da engrenagem
Obs.: Chaveta e furo opcionais
Parafuso em Aço Inox

ENGRENAGEM INTEIRIÇA FERRO FUNDIDO SEM PROTEÇÃO LATERAL

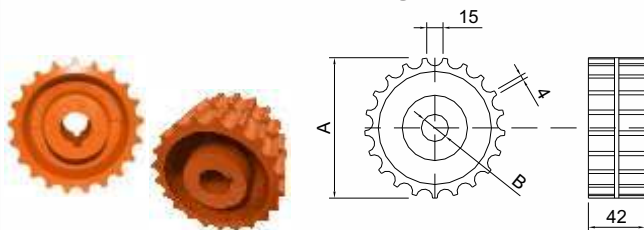

Código	A (∅)	B (∅)	Z*	Material
CSB 6137	129	25	21	Ferro Fundido
CSB 6138	129	30		
CSB 6139	129	35		
CSB 6140	129	40		
CSB 6141	142	25	23	
CSB 6142	142	30		
CSB 6143	142	35		
CSB 6144	142	40		
CSB 6145	153	25	25	
CSB 6146	153	30		
CSB 6147	153	35		
CSB 6148	153	40		
CSB 6149	165	25	27	
CSB 6150	165	30		
CSB 6151	165	35		
CSB 6152	165	40		
CSB 6153	177	25	29	
CSB 6154	177	30		
CSB 6155	177	35		
CSB 6156	177	40		
CSB 6157	200	25	33	
CSB 6158	200	30		
CSB 6159	200	35		
CSB 6160	200	40		

* Z = nº de dentes da engrenagem
Obs.: Chaveta e furo opcionais

ENGRENAGEM BI-PARTIDA S/ PROTEÇÃO LATERAL E 80 mm DE LARGURA

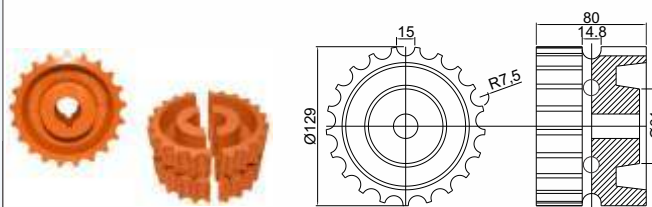

Código	A (∅)	B (∅)	Z*	Material
CSB 6161	129	25	21	Ferro Fundido
CSB 6162	129	30		
CSB 6163	129	35		
CSB 6164	129	40		
CSB 6165	142	25	23	
CSB 6166	142	30		
CSB 6167	142	35		
CSB 6168	142	40		
CSB 6169	153	25	25	
CSB 6170	153	30		
CSB 6171	153	35		
CSB 6172	153	40		
CSB 6173	165	25	27	
CSB 6174	165	30		
CSB 6175	165	35		
CSB 6176	165	40		
CSB 6177	177	25	29	
CSB 6178	177	30		
CSB 6179	177	35		
CSB 6180	177	40		
CSB 6181	200	25	33	
CSB 6182	200	30		
CSB 6183	200	35		
CSB 6184	200	40		

* Z = nº de dentes da engrenagem
Obs.: Chaveta e furo opcionais
Parafuso em Aço Inox

CASTROSUL INDÚSTRIA E COMÉRCIO DE PLÁSTICOS LTDA.

☎ (0XX) 41 3382-5016 ☎ (0XX) 41 3382-2643

🏠 WWW.CASTROSUL.COM.BR ✉ CASTROSUL@CASTROSUL.COM.BR

RUA D. PEDRO II, 506 • AFONSO PENA • VILA CENTENÁRIO DO SUL

CEP 83 050-250 • SÃO JOSÉ DOS PINHAIS • PARANÁ • BRASIL

TRANSPORTE

ENGRENAGEM BI-PARTIDA SÉRIE S-882 TAB LARG 22

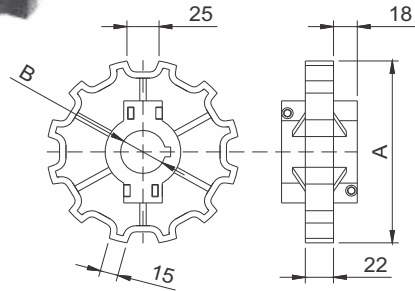

Código	A (∅)	B (∅)	Z*	Material
CSB 6826	112,7	25	9	Nylon
CSB 2347	112,7	30		
CSB 2827	112,7	35		
CSB 6828	112,7	40	10	
CSB 6829	123,5	25		
CSB 3237	123,5	30		
CSB 6830	123,5	35	12	
CSB 6831	123,5	40		
CSB 1500	150	25		
CSB 1501	150	30	12	
CSB 1504	150	35		
CSB 1505	150	40		

* Z = nº de dentes da engrenagem
Obs.: Chaveta e furo opcionais
Parafuso em Aço Inox

ENGRENAGEM USINADA INTEIRIÇA SEM PROTEÇÃO LATERAL - LARG 58

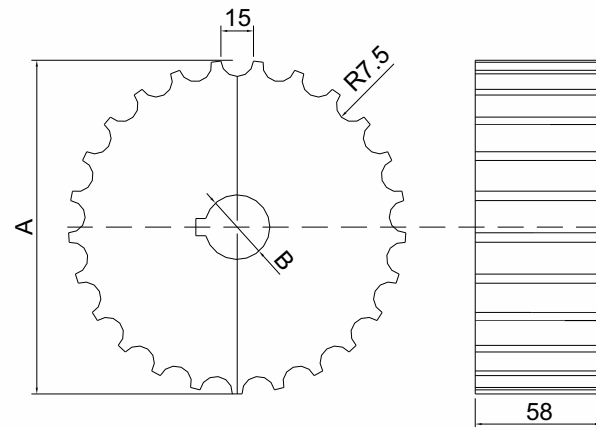

Código	A (∅)	B (∅)	Z*	Material
CSB 6594	93,5	25	15	Nylon
CSB 6595	93,5	30		
CSB 6596	93,5	35		
CSB 6597	93,5	40	17	
CSB 6598	105,5	25		
CSB 6599	105,5	30		
CSB 6600	105,5	35	19	
CSB 6601	105,5	40		
CSB 6602	117	25		
CSB 6603	117	30	21	
CSB 6604	117	35		
CSB 6605	117	40		
CSB 6606	129	25	23	
CSB 6607	129	30		
CSB 6608	129	35		
CSB 6609	129	40	25	
CSB 6610	142	25		
CSB 6611	142	30		
CSB 6612	142	35	27	
CSB 6613	142	40		
CSB 6614	153	25		
CSB 6615	153	30	29	
CSB 6616	153	35		
CSB 6617	153	40		
CSB 6618	164	25	33	
CSB 6619	164	30		
CSB 6620	164	35		
CSB 6621	164	40	29	
CSB 6622	179	25		
CSB 6623	179	30		
CSB 6624	179	35	33	
CSB 6625	179	40		
CSB 6626	200	25		
CSB 6627	200	30	33	
CSB 6628	200	35		
CSB 6629	200	40		

* Z = nº de dentes da engrenagem
Obs.: Chaveta e furo opcionais
Parafuso em Aço Inox

ENGRENAGEM BI-PARTIDA SÉRIE S-880 TAB LARG 16

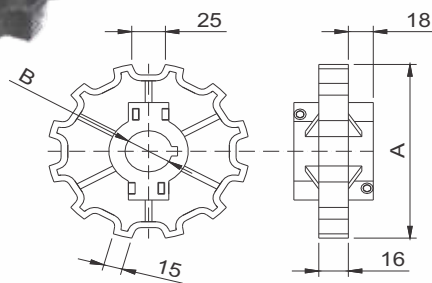

Código	A (∅)	B (∅)	Z*	Material
CSB 6832	112,7	25	9	Nylon
CSB 6833	112,7	30		
CSB 6834	112,7	35		
CSB 6835	112,7	40	10	
CSB 6836	123,5	25		
CSB 6837	123,5	30		
CSB 6838	123,5	35	12	
CSB 6839	123,5	40		
CSB 6840	150	25		
CSB 6841	150	30	12	
CSB 6843	150	35		
CSB 6844	150	40		
CSB 11297	150	45	12	

* Z = nº de dentes da engrenagem
Obs.: Chaveta e furo opcionais
Parafuso em Aço Inox

TRANSPORTE

ENGRENAGEM USINADA INTEIRIÇA SEM PROTEÇÃO LATERAL - LARG 80

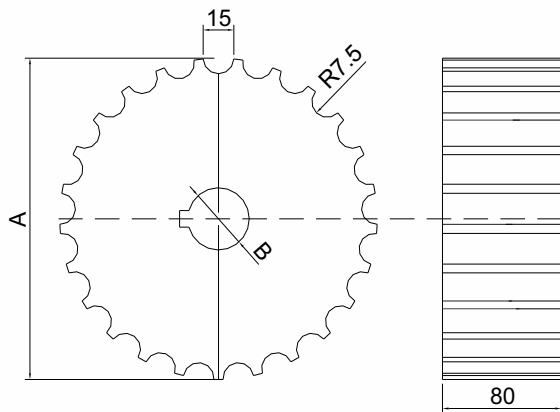

Código	A (∅)	B (∅)	Z*	Material
CSB 6630	93,5	25	15	Nylon
CSB 6631	93,5	30		
CSB 6632	93,5	35		
CSB 6633	93,5	40		
CSB 6634	105,5	25	17	
CSB 6635	105,5	30		
CSB 6636	105,5	35		
CSB 6637	105,5	40		
CSB 6638	117	25	19	
CSB 6639	117	30		
CSB 6640	117	35		
CSB 6641	117	40	21	
CSB 6642	129	25		
CSB 6643	129	30		
CSB 6644	129	35		
CSB 6645	129	40		
CSB 6646	142	25		
CSB 6647	142	30		
CSB 6648	142	35		
CSB 6649	142	40		
CSB 6650	153	25	25	
CSB 6651	153	30		
CSB 6652	153	35		
CSB 6653	153	40		
CSB 6654	164	25	27	
CSB 6655	164	30		
CSB 6656	164	35		
CSB 6657	164	40		
CSB 6658	179	25	29	
CSB 6659	179	30		
CSB 6660	179	35		
CSB 6661	179	40		
CSB 6662	200	25	33	
CSB 6663	200	30		
CSB 6664	200	35		
CSB 6665	200	40		

* Z = nº de dentes da engrenagem
Obs.: Chaveta e furo opcionais
Parafuso em Aço Inox

ENGRENAGEM USINADA INTEIRIÇA SEM PROTEÇÃO LATERAL - LARG 42

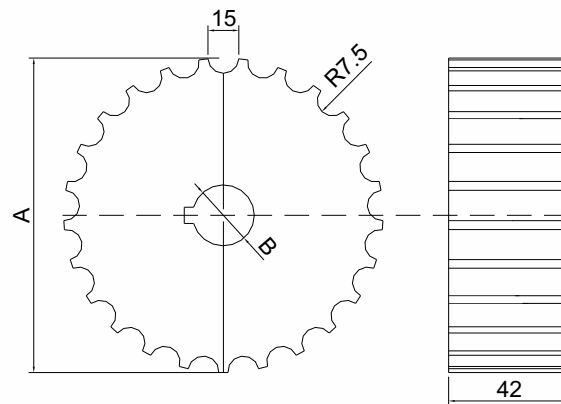

Código	A (∅)	B (∅)	Z*	Material
CSB 6517	93,5	25	15	Nylon
CSB 6518	93,5	30		
CSB 6519	93,5	35		
CSB 6520	93,5	40		
CSB 6521	105,5	25	17	
CSB 6522	105,5	30		
CSB 6523	105,5	35		
CSB 6524	105,5	40		
CSB 6525	117	25	19	
CSB 6526	117	30		
CSB 6528	117	35		
CSB 6529	117	40	21	
CSB 6530	129	25		
CSB 6531	129	30		
CSB 6532	129	35		
CSB 6533	129	40		
CSB 6534	142	25		
CSB 6535	142	30		
CSB 6536	142	35		
CSB 6537	142	40		
CSB 6538	153	25	25	
CSB 6539	153	30		
CSB 6540	153	35		
CSB 6541	153	40		
CSB 6542	164	25	27	
CSB 6543	164	30		
CSB 6544	164	35		
CSB 6545	164	40		
CSB 6547	179	25	29	
CSB 6548	179	30		
CSB 6549	179	35		
CSB 6550	179	40		
CSB 6551	200	25	33	
CSB 6552	200	30		
CSB 6553	200	35		
CSB 6554	200	40		

* Z = nº de dentes da engrenagem
Obs.: Chaveta e furo opcionais
Parafuso em Aço Inox

CASTROSUL INDÚSTRIA E COMÉRCIO DE PLÁSTICOS LTDA.

☎ (0XX) 41 3382-5016 ☎ (0XX) 41 3382-2643

🏠 www.castrosul.com.br ✉ castrosul@castrosul.com.br

📍 RUA D. PEDRO II, 506 • AFONSO PENA • VILA CENTENÁRIO DO SUL

📄 CEP 83 050-250 • SÃO JOSÉ DOS PINHAIS • PARANÁ • BRASIL

TRANSPORTE

ENGRENAGEM USINADA INTEIRIÇA SEM PROTEÇÃO LATERAL - LARG 50

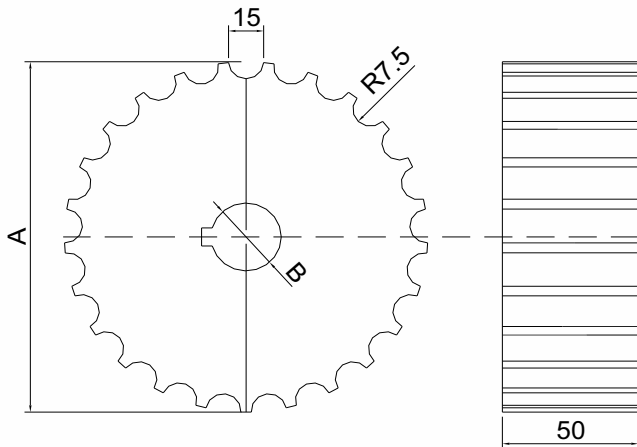

Código	A (∅)	B (∅)	Z*	Material
CSB 6555	93,5	25	15	Nylon
CSB 6556	93,5	30		
CSB 6557	93,5	35		
CSB 6558	93,5	40		
CSB 6559	105,5	25	17	
CSB 6560	105,5	30		
CSB 6561	105,5	35		
CSB 6562	105,5	40		
CSB 6563	117	25	19	
CSB 6564	117	30		
CSB 6565	117	35		
CSB 6566	117	40		
CSB 1481 E	129	25	21	
CSB 1003	129	30		
CSB 6567	129	35		
CSB 1490 E	129	40		
CSB 6568	142	25	23	
CSB 6569	142	30		
CSB 6570	142	35		
CSB 6571	142	40		
CSB 2249	153	25	25	
CSB 6572	153	30		
CSB 6573	153	35		
CSB 6574	153	40		
CSB 6575	164	25	27	
CSB 6576	164	30		
CSB 6577	164	35		
CSB 6578	164	40		
CSB 1491 E	179	25	29	
CSB 1492 E	179	30		
CSB 6579	179	35		
CSB 1494 E	179	40		
CSB 6580	200	25	33	
CSB 6581	200	30		
CSB 6582	200	35		
CSB 2355	200	40		

* Z = nº de dentes da engrenagem
Obs.: Chaveta e furo opcionais
Parafuso em Aço Inox

ENGRENAGEM USINADA INTEIRIÇA SEM PROTEÇÃO LATERAL COM CANAL

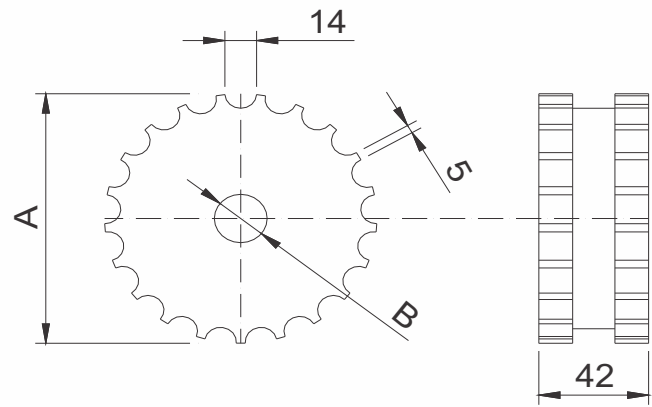

Código	A (∅)	B (∅)	Z*	Material
CSB 6667	93,5	25	15	Nylon
CSB 6668	93,5	30		
CSB 6669	93,5	35		
CSB 6670	93,5	40		
CSB 6671	105,5	25	17	
CSB 6672	105,5	30		
CSB 6673	105,5	35		
CSB 6674	105,5	40		
CSB 19024	117	25	19	
CSB 19028	117	30		
CSB 19033	117	35		
CSB 19037	117	40		
CSB 6675	129	25	21	
CSB 6676	129	30		
CSB 6677	129	35		
CSB 6678	129	40		
CSB 6679	142	25	23	
CSB 6680	142	30		
CSB 6681	142	35		
CSB 6682	142	40		
CSB 6683	153	25	25	
CSB 6684	153	30		
CSB 6685	153	35		
CSB 6686	153	40		
CSB 6687	164	25	27	
CSB 6688	164	30		
CSB 6689	164	35		
CSB 6690	164	40		
CSB 6691	179	25	29	
CSB 6692	179	30		
CSB 6693	179	35		
CSB 6694	179	40		
CSB 6695	200	25	33	
CSB 6696	200	30		
CSB 6697	200	35		
CSB 6698	200	40		

* Z = nº de dentes da engrenagem
Obs.: Chaveta e furo opcionais
Parafuso em Aço Inox

ENGRENAGEM USINADA INTEIRIÇA SEM PROTEÇÃO LATERAL COM CANAL

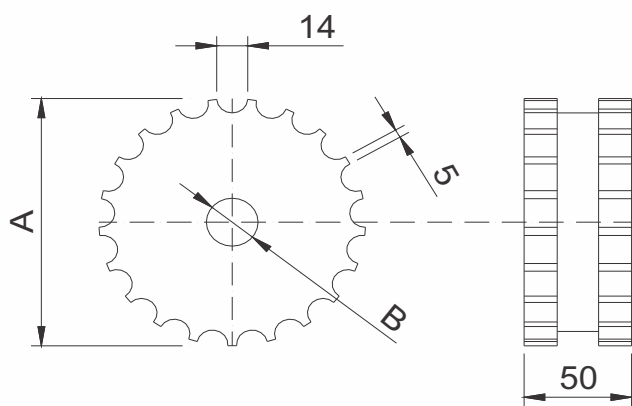

Código	A (∅)	B (∅)	Z*	Material
CSB 6699	93,5	25	15	Nylon
CSB 6700	93,5	30		
CSB 6701	93,5	35		
CSB 6702	93,5	40	17	
CSB 6703	105,5	25		
CSB 6704	105,5	30		
CSB 6705	105,5	35	19	
CSB 6706	105,5	40		
CSB 6707	117	25		
CSB 6708	117	30	21	
CSB 6709	117	35		
CSB 6710	117	40		
CSB 6711	129	25	23	
CSB 6712	129	30		
CSB 6713	129	35		
CSB 6714	129	40	25	
CSB 6715	142	25		
CSB 6716	142	30		
CSB 6717	142	35	27	
CSB 6718	142	40		
CSB 6719	153	25		
CSB 6720	153	30	29	
CSB 6721	153	35		
CSB 6722	153	40		
CSB 6723	164	25	33	
CSB 6724	164	30		
CSB 6725	164	35		
CSB 6726	164	40	33	
CSB 6727	179	25		
CSB 6728	179	30		
CSB 6729	179	35	33	
CSB 6730	179	40		
CSB 6731	200	25		
CSB 6732	200	30	33	
CSB 6733	200	35		
CSB 6734	200	40		

* Z = nº de dentes da engrenagem
Obs.: Chaveta e furo opcionais
Parafuso em Aço Inox

ENGRENAGEM USINADA INTEIRIÇA SEM PROTEÇÃO LATERAL COM CANAL

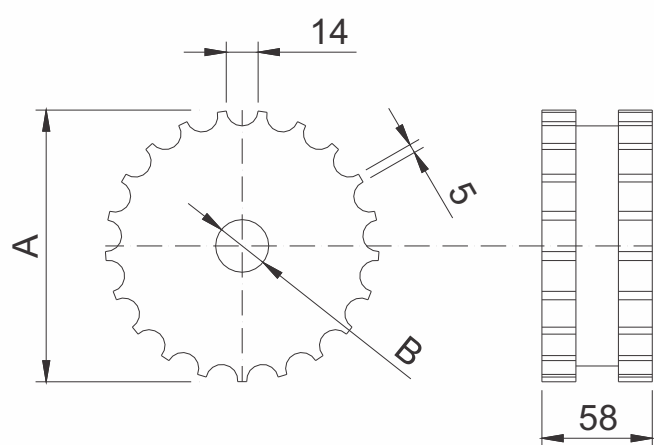

Código	A (∅)	B (∅)	Z*	Material
CSB 6735	93,5	25	15	Nylon
CSB 6736	93,5	30		
CSB 6737	93,5	35		
CSB 6738	93,5	40	17	
CSB 6739	105,5	25		
CSB 6740	105,5	30		
CSB 6740	105,5	35	19	
CSB 6742	105,5	40		
CSB 6743	117	25		
CSB 6744	117	30	21	
CSB 6745	117	35		
CSB 6746	117	40		
CSB 6747	129	25	23	
CSB 6748	129	30		
CSB 6749	129	35		
CSB 6750	129	40	25	
CSB 6751	142	25		
CSB 6752	142	30		
CSB 6753	142	35	27	
CSB 6754	142	40		
CSB 6755	153	25		
CSB 6765	153	30	29	
CSB 6766	153	35		
CSB 6767	153	40		
CSB 6768	164	25	33	
CSB 6769	164	30		
CSB 6770	164	35		
CSB 6775	164	40	33	
CSB 6776	179	25		
CSB 6777	179	30		
CSB 6778	179	35	33	
CSB 6779	179	40		
CSB 6780	200	25		
CSB 6781	200	30	33	
CSB 6782	200	35		
CSB 6783	200	40		

* Z = nº de dentes da engrenagem
Obs.: Chaveta e furo opcionais
Parafuso em Aço Inox

CASTROSUL INDÚSTRIA E COMÉRCIO DE PLÁSTICOS LTDA.

☎ (0XX) 41 3382-5016 ☎ (0XX) 41 3382-2643

🌐 WWW.CASTROSUL.COM.BR ✉ CASTROSUL@CASTROSUL.COM.BR

📍 RUA D. PEDRO II, 506 • AFONSO PENA • VILA CENTENÁRIO DO SUL

📄 CEP 83 050-250 • SÃO JOSÉ DOS PINHAIS • PARANÁ • BRASIL

TRANSPORTE

ENGRENAGEM USINADA INTEIRIÇA SEM PROTEÇÃO LATERAL COM CANAL

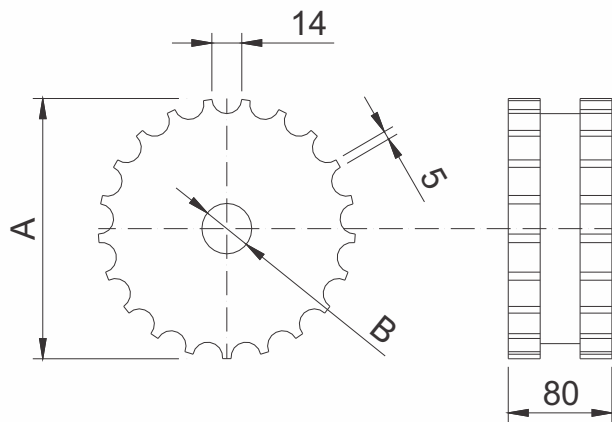

Código	A (∅)	B (∅)	Z*	Material
CSB 6789	93.5	25	15	Nylon
CSB 6790	93.5	30		
CSB 6791	93.5	35		
CSB 6792	93.5	40		
CSB 6793	105.5	25	17	
CSB 6794	105.5	30		
CSB 6795	105.5	35		
CSB 6796	105.5	40		
CSB 6798	117	25	19	
CSB 6798	117	30		
CSB 6799	117	35		
CSB 6800	117	40	21	
CSB 6801	129	25		
CSB 6802	129	30		
CSB 6803	129	35	23	
CSB 6804	129	40		
CSB 6805	142	25		
CSB 6806	142	30	25	
CSB 6807	142	35		
CSB 6808	142	40		
CSB 6810	153	25	27	
CSB 6811	153	30		
CSB 6812	153	35		
CSB 6813	153	40	29	
CSB 6814	164	25		
CSB 6815	164	30		
CSB 6816	164	35	33	
CSB 6817	164	40		
CSB 6818	179	25		
CSB 6819	179	30		
CSB 6820	179	35		
CSB 6821	179	40		
CSB 6822	200	25		
CSB 6823	200	30		
CSB 6824	200	35		
CSB 6825	200	40		

* Z = nº de dentes da engrenagem
Obs.: Chaveta e furo opcionais
Parafuso em Aço Inox

ENGRENAGEM BI-PARTIDA S/ PROT. LATERAL LARG 16

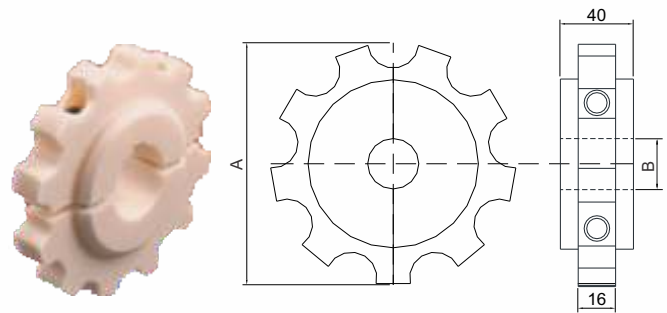

Código	A (∅)	B (∅)	Z*	Material
CSB 10652	109	25	9	Poliacetal
CSB 3816	109	30		
CSB 10653	109	35		
CSB 10654	109	40	10	
CSB 10655	121.4	25		
CSB 10656	121.4	30		
CSB 10657	121.4	35	11	
CSB 10658	121.4	40		
CSB 10659	133.9	25		
CSB 10660	133.9	30	12	
CSB 10661	133.9	35		
CSB 10662	133.9	40		
CSB 10663	145.8	25	12	
CSB 10664	145.8	30		
CSB 10665	145.8	35		
CSB 10666	145.8	40		

* Z = nº de dentes da engrenagem
Obs.: Chaveta e furo opcionais
Parafuso em Aço Inox

ENGRENAGEM BI-PARTIDA S/ PROT. LATERAL LARG 22

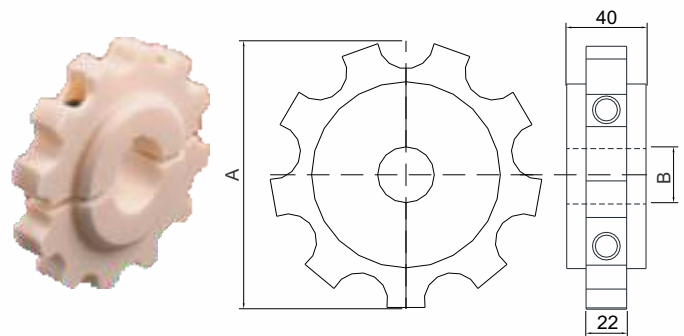

Código	A (∅)	B (∅)	Z*	Material
CSB 10667	109	25	9	Poliacetal
CSB 10668	109	30		
CSB 10669	109	35		
CSB 10670	109	40	10	
CSB 10671	121.4	25		
CSB 10672	121.4	30		
CSB 10673	121.4	35	11	
CSB 10674	121.4	40		
CSB 10675	133.9	25		
CSB 10676	133.9	30	12	
CSB 10677	133.9	35		
CSB 10678	133.9	40		
CSB 10679	145.8	25	12	
CSB 10680	145.8	30		
CSB 10681	145.8	35		
CSB 10682	145.8	40		

* Z = nº de dentes da engrenagem
Obs.: Chaveta e furo opcionais
Parafuso em Aço Inox

TRANSPORTE

ENGRENAGEM USINADA BI-PARTIDA SS1005

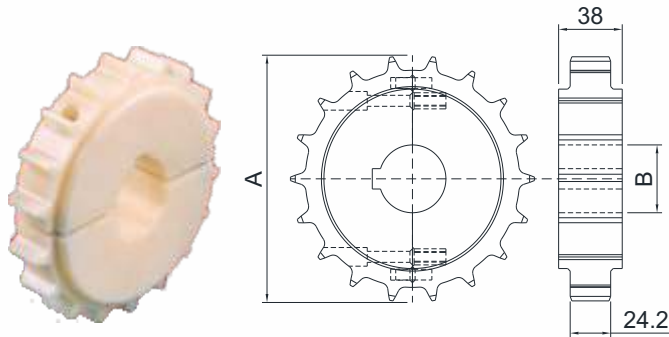

Código	A (∅)	B (∅)	Z*	Material
CSB 10693	105.7	25	13	Nylon
CSB 10694	105.7	30		
CSB 10695	105.7	35		
CSB 8025	105.7	40	15	
CSB 10696	121.7	25		
CSB 10697	121.7	30		
CSB 10698	121.7	35	18	
CSB 9341	121.7	40		
CSB 10699	145.8	25		
CSB 10700	145.8	30	21	
CSB 10701	145.8	35		
CSB 8303	145.8	40		
CSB 10702	169.7	25	21	
CSB 10703	169.7	30		
CSB 10704	169.7	35		
CSB 10705	169.7	40		

* Z = nº de dentes da engrenagem
Obs.: Chaveta e furo opcionais
Parafuso em Aço Inox

ENGRENAGEM BI-PARTIDA SÉRIE 1000

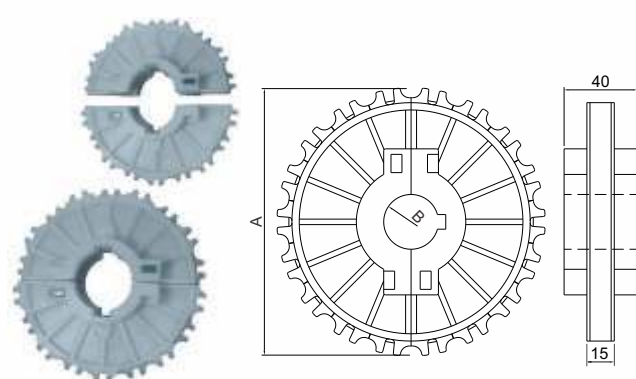

Código	A (∅)	B (∅)	Z*	Material
CSB 4582	98.1	30	12	Poliacetil
CSB 10683	98.1	40		
CSB 10684	98.1	50		
CSB 10685	146.3	30	18	
CSB 10686	146.3	35		
CSB 3559	146.3	40		
CSB 10687	146.3	45	20	
CSB 10688	146.3	50		
CSB 10689	162.4	30		
CSB 10690	162.4	35	20	
CSB 10691	162.4	40		
CSB 10692	162.4	50		

* Z = nº de dentes da engrenagem
Obs.: Chaveta e furo opcionais
Parafuso em Aço Inox

ENGRENAGEM BI-PARTIDA C/C S-2250

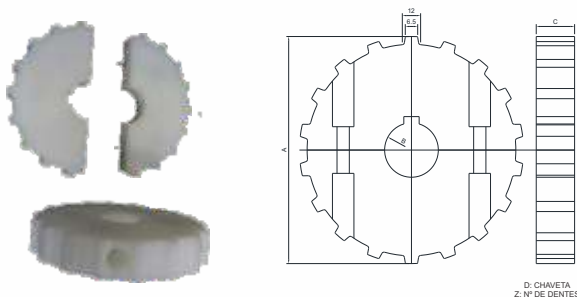

Código	A	B	C	D	Z	Material
CSB 9645	146	35	25	10X4	18	Nylon
CSB 12100	130	35	25	10X4	16	

D: CHAVETA
Z: Nº DE DENTES

ENGRENAGEM BI-PARTIDA USINADA Z14 DO PASTEURIZADOR

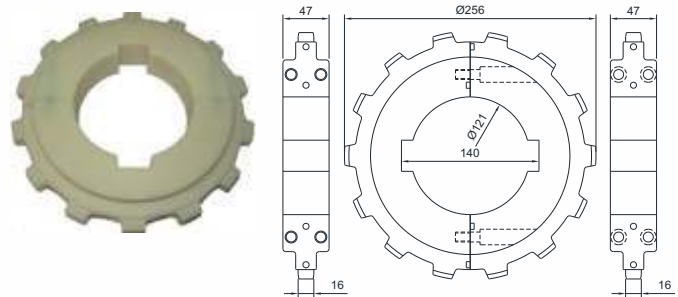

Código	Material
CSB 10500	Nylon

ENGRENAGEM 16 DENTES

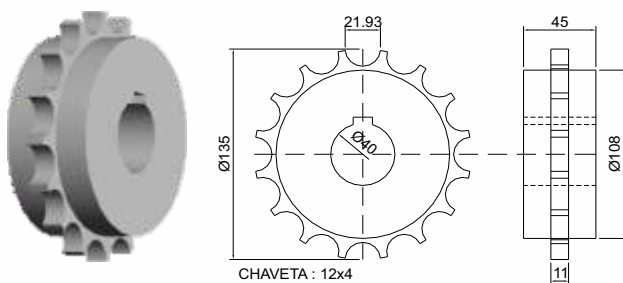

Código	Material
CSB 3189	Nylon

CHAVETA : 12x4

ENGRENAGEM BI-PARTIDA Z-14 DO PASTEURIZADOR

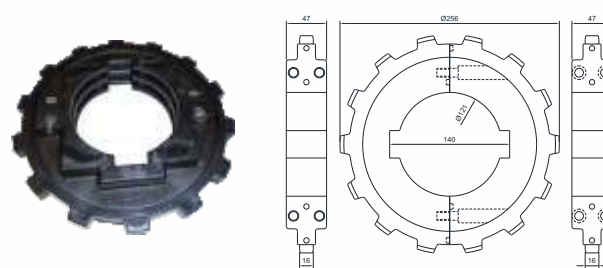

Código	Material
CSB 10500	Nylon

CASTROSUL INDÚSTRIA E COMÉRCIO DE PLÁSTICOS LTDA.

(0XX) 41 3382-5016 (0XX) 41 3382-2643

WWW.CASTROSUL.COM.BR CASTROSUL@CASTROSUL.COM.BR

RUA D. PEDRO II, 506 • AFONSO PENA • VILA CENTENÁRIO DO SUL

CEP 83 050-250 • SÃO JOSÉ DOS PINHAIS • PARANÁ • BRASIL

TRANSPORTE

ENGRENAGEM 10 DENTES

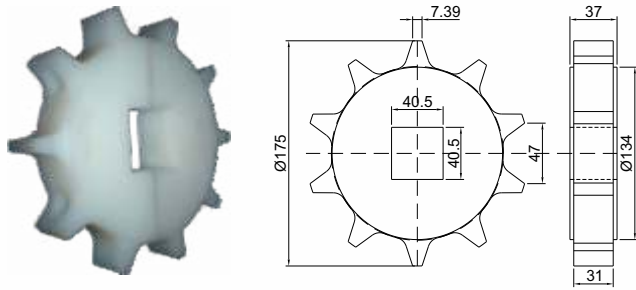

Código

CSB 3512

Material

Nylon

ENGRENAGEM Z-10 PARA ESTEIRA MODULAR

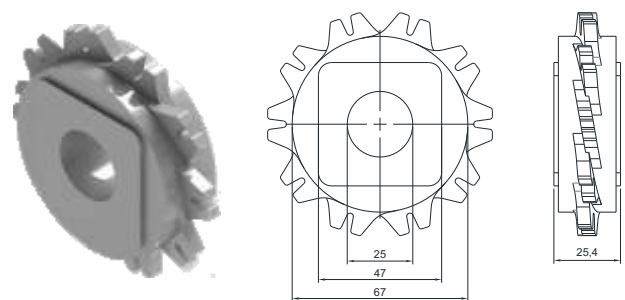

Código

CSB 5738

Material

Nylon

ENGRENAGEM - Z10

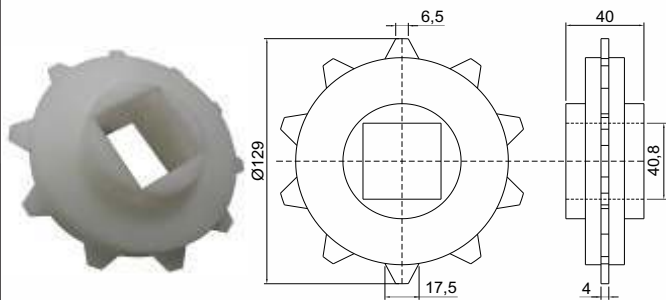

Código

CSB 4534

Material

Nylon

ENGRENAGEM 27 DENTES PARA ESTEIRA 3,1/4"

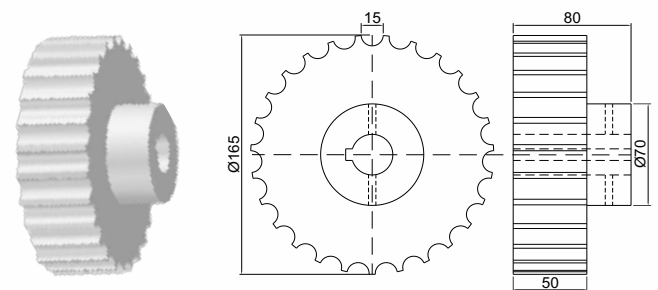

Código

CSB 3786

Material

Nylon

RODA DENTADA Z-16 SÉRIE 2500

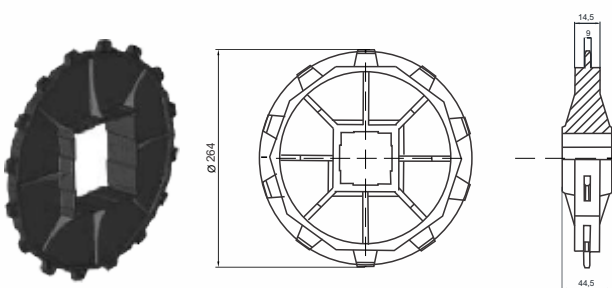

Código

CSB 12416

Material

Poliacetal

ENGRENAGEM 37 DENTES

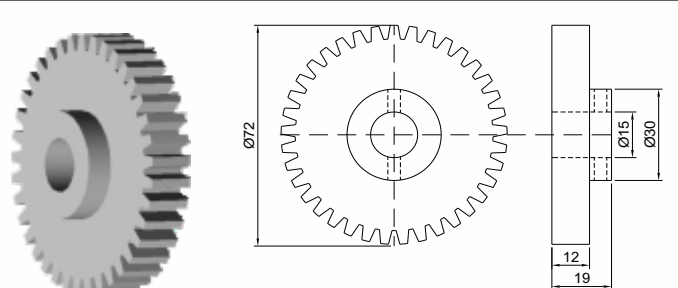

Código

CSB 3087

Material

Ferro

ENGRENAGEM SÉRIE 254 Z-10 COM FURO QUADRADO

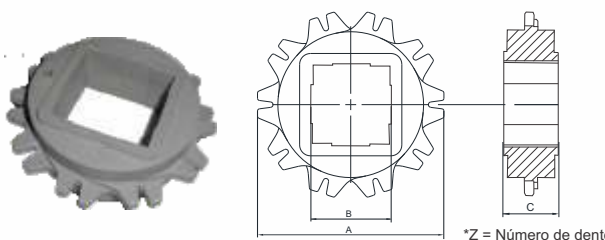

Código

CSB 12532

A

82,19

B

38,1

C

25,4

***Z**

10

Material

Poliacetal

CSB -

98,14

38,1

25,4

12

CSB -

130,20

38,1

38,1

16

CSB -

146,27

38,1

38,1

18

*Z = Número de dentes

ENGRENAGEM ELIQUIDAL INTEIRIÇA COM 28 DENTES

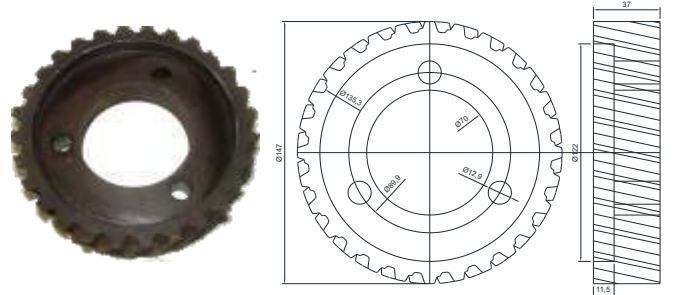

Código

CSB 9256

Material

CELERON

ENGRENAGEM 62 DENTES

Código	Material
CSB 10336	Nylon

ENGRENAGEM BI-PARTIDA P/ CORR. SW S1050

Código	A	Z	Material
CSB 12921	130	16	Nylon
CSB 12922	146	18	

*Z = Número de dentes

ENGRENAGEM BI-PARTIDA 38 DENTES

Código	Material
CSB 3783	Nylon

ENGRENAGEM BI-PARTIDA SW Z-18 USINADA

Código	Material
CSB 12923	Nylon

ENGRENAGEM PARA MESA TOP TRONIC

Código	A	B	C	D	E	Dentes	Material
CSB 4028	66	60	20	54,9	5,5	22	Alumínio e Aço Inox
CSB 5264	98	60	20	87	5,5	34	

CHAVETA : 6x3

RODA DA PONTE ROLANTE DO DECANADOR

Código	Material
CSB 1251	Poliuretano

ENGRENAGEM COM PINO

Código	A	B	C	D	Material
CSB 4058	42	12,7	3	12	Poliacetil e Aço Inox
CSB 4057	54,5	12,7	3	12	

RODA DENTADA NS 63 23T FURO 40MM

Código	Material
CSB 12503	Nylon

TRANSPORTE

RODA DENTADA - ENGRENAGENS NORMA ASA

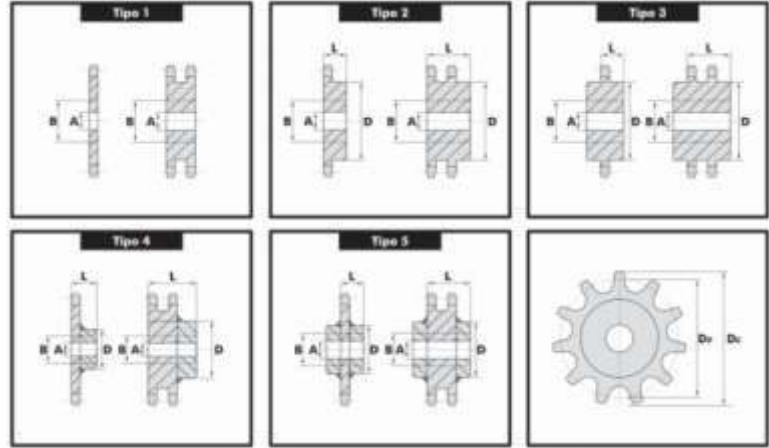

Código	*Z	ASA 35		ASA 40		ASA 50		ASA 60		ASA 80		ASA 100		ASA 120		ASA 140		ASA 160		ASA 200		ASA 240		Material
		3/8"		1/2"		5/8"		3/4"		1"		1.1/4"		1.1/2"		1.3/4"		2"		2.1/2"		3"		
		DP	DE	DP	DE	DP	DE	DP	DE	DP	DE	DP	DE	DP	DE	DP	DE	DP	DE	DP	DE	DP	DE	
CSB 9		27.8	31.9	37.1	42.5	46.4	53.1	55.7	63.8	74.3	85	92.8	106.3	111.4	127.5	130	148.8	148.5	170.1	185.7	212.6			
CSB 10		30.8	35	41.1	46.7	51.4	58.4	61.6	70	82.2	93.4	102.7	116.8	123.3	140.1	143.8	163.5	164.4	186.8	205.5	233.5			
CSB 11		33.8	38.2	45.1	50.9	56.3	63.6	67.6	76.3	90.1	101.7	112.7	127.2	135.2	152.6	157.8	178.1	180.3	203.5	225.4	254.4			
CSB 12		36.8	41.3	46.1	55	61.3	73.9	73.6	82.5	98.1	110	122.7	137.5	147.2	165.1	171.7	192.6	196.3	220.1	245.3	275.1			
CSB 13		39.8	44.4	53.1	59	66.3	74	79.6	89	106.1	118	132.7	148	159.2	177	185.7	207	212.3	237	265.3	296	318.4	355	
CSB 14		42.8	47.5	57.1	63	71.3	79	85.6	95	114.1	127	142.7	158	171.2	190	199.8	221	228.3	253	285.3	316	342.4	380	
CSB 15		45.8	50.6	61.1	67	76.3	84	91.6	101	122.2	135	152.7	168	183.2	202	213.8	236	244.3	269	305.4	337	366.5	404	
CSB 16		42.8	53.6	65.1	71	81.4	89	97.6	107	130.2	143	162.7	179	195.3	214	227.8	250	260.4	286	325.5	357	390.5	429	
CSB 17		51.8	56.7	69.1	76	86.4	94	103.7	113	138.2	151	172.8	189	207.3	227	241.9	264	276.5	302	345.6	378	414.7	453	
CSB 18		54.8	59.8	73.1	80	91.4	100	109.7	119	146.3	159	182.8	199	219.4	239	256	279	292.5	319	365.7	398	438.8	478	
CSB 19		57.9	62.8	77.2	84	96.4	105	115.7	126	154.3	167	192.9	209	231.5	251	270.1	293	308.6	335	385.8	419	462.9	502	
CSB 20		60.9	65.9	81.2	88	101.5	110	121.8	132	162.4	176	203	220	243.5	263	284.1	307	324.7	351	405.9	439	487.1	527	
CSB 21		63.9	68.9	85.2	92	106.5	115	127.8	138	170.4	184	213	230	255.6	276	298.2	322	340.8	368	426	459	511.3	551	
CSB 22		69.9	72	89.2	96	111.5	120	133.8	144	178.5	192	223.1	240	267.7	288	312.3	336	357	384	446.2	480	535.4	576	
CSB 23		69.9	75.1	93.3	100.2	116.6	125.8	139.9	150	186.2	200	233.2	250	279.8	300	326.4	350.1	373.1	400.1	466.3	500.1			
CSB 24		73	78.1	97.3	104	121.6	130	145.9	156	194.6	208	243.2	260	291.9	312	340.5	364	389.2	416	486.5	520	583.8	625	
CSB 25		76	81.2	101.3	108.1	126.7	135.2	152	162.2	202.7	216.3	253.3	270.4	304	324.5	354.6	378.5	405.3	432.6	506.6	540.8			
CSB 26		79	84.2	105.4	112	131.7	140	158	168	210.7	224	263.4	281	316.1	337	368.8	393	421.4	449	526.8	561	632.2	673	
CSB 27		82	87.2	109.4	116.3	136.7	145.3	164.1	174.4	218.8	232.5	273.5	290.7	364.5	348.8	382.9	407	437.6	465.1	546.8	581.4			
CSB 28		85.1	90.3	113.4	120.3	141.8	150.4	170.1	180.5	226.8	240.7	283.6	300.8	340.3	361	397	421.2	453.7	481.3	567.1	601.7			
CSB 30		91.1	96.4	121.5	128	151.9	161	182.2	193	243	257	303.7	321	364.5	385	425.2	450	486	514	607.5	642	729	771	Aço Carbono
CSB 31		94.1	99.4	125.5	132.5	156.9	165.6	188.3	193.8	251.1	265	313.8	331.3	376.6	397.5	439.4	463.8	502.1	530	627.7	662.6			
CSB 32		97.2	102.5	129.6	137	162	171	194.3	205	259.1	271	323.9	341	388.7	410	453.5	478	518.3	546	647.8	683	777.4	819	
CSB 33		100.2	105.5	129.6	136.6	167	175.8	200.4	210.9	267.2	281.2	334	351.6	400.8	421.9	467.6	492.2	534.4	562.5	668	703.1			
CSB 34		103.2	108.5	133.6	140.6	172	180.8	206.5	217	275.3	289.3	344.1	361.7	412.9	434	481.7	506.4	550.6	578.7	688.2	723.4			
CSB 35		106.3	111.6	141.7	149	177.1	186	212.5	223	283.4	297	354.2	372	425	446	495.9	521	566.7	595	708.4	744	850.1	892	
CSB 36		109.3	114.6	145.7	152.8	182.4	191	218.6	229.2	291.4	305.6	364.3	382	437.1	458.3	510	534.7	582.9	611.1	728.6	763.9			
CSB 38		115.3	120.7	153.8	161	192.2	201	230.7	241	307.6	322	384.5	402	461.4	483	538.3	563	615.2	644	767	804	922.7	965	
CSB 40		121.4	126.8	161.9	169	202.3	211	242.8	253	323.7	338	404.7	422	485.6	507	566.5	591	647.5	676	809.3	845	971.2	1014	
CSB 45		136.5	142	182.1	189	227.6	237	273.1	284	364.1	378	455.2	473	546.2	568	637.2	662	728.2	757	910.3	946	1092	1135	
CSB 48		145.6	151.1	194.2	201.4	242.7	256.8	291.3	302.1	388.4	410.9	485.4	503.5	582.5	604.2	679.6	704.8	776.7	805.5	970.9	1007			
CSB 50			202.3	209	252.8	262	303.4	314	404.5	419	505.6	524	606.8	628	707.9	733	809	838	1011	1047	1214	1527		
CSB 54		163.8	169.3	218.4	225.7	273	282.1	327.6	338.5	436.8	451.3	546	564.2	655.3	677	764.5	789.9	873.7	902.7	1092	1128			
CSB 55			222.5	230	278.1	287	333.7	345	444.9	459	556.1	574	667.4	689	778.6	804	889.8	919	1112	1149	1335	1378		
CSB 57		172.9	178.4	230.5	237.8	288.2	297.2	345.8	356.7	461.1	475.6	576.3	594.5	691.6	713.4	806.9	832.3	922.2	951.3	1153	1189			
CSB 60		182	187.5	242.7	250	303.3	312	363.7	375	485.3	500	606.7	625	728	750	849.3	875	970.6	1000	1213	1250	1456	1500	
CSB 65			262.9	270	328.6	338	394.3	405	525.7	540	657.2	675	788.6	811	920	946	1051	1081	1314	1351	1577	1621		
CSB 70			283.1	290	353.8	363	424.6	436	566.1	581	707.7	726	849.2	871	990.7	1016	1132	1162	1415	1452	2183	2228		
CSB 75			303.3	311	379.1	388	454.9	466	606.6	621	758.2	777	909.8	932	1061	1087	1213	1243	1516	1553				
CSB 76		230.5	236	307.3	314.7	384.1	393.3	461	472	614.6	629.3	768.3	786.7	922	944	1076	1101	1229	1259	1537	1573			
CSB 80			323.5	331	404.4	414	485.2	496	647	662	808.7	827	970.5	993	1132	1158	1294	1323	1617	1654				
CSB 90			358.9	371	454.9	464	545.8	557	727.8	743	909.7	928	1092	1114	1274	1300	1456	1485	1819	1856				
CSB 95		288.1	288	384.1	391.5	480.1	489.4	576.2	587.3	768.2	783	960.3	978.8	1152	1174	1344	1370	1536	1566	1920	1958			
CSB 114		345.7	351.3	460.9	468.3	576.1	585.4	691.4	702.5	921.8	944.8	1152	1171	1383	1405	1613	1639	1844	1873	2304	2342			

*Diâmetros de furação conforme necessidade
*Chaveta opcional

**PENTE DE TRANSFERÊNCIA
18 DENTES**

Código	Material
CSB 3649	Poliacetal

PENTE DE TRANSFERÊNCIA

Código	Material
CSB 1369 CSB 2892	Poliacetal P.P.

PENTE DE TRANSFERÊNCIA

Código	Material
CSB 3721	Poliacetal

PENTE DE TRANSFERÊNCIA

Código	Material
CSB 4010-PA	Poliacetal

PENTE DE TRANSFERÊNCIA

Código	Material
CSB 3324	Nylon

**PENTE DE TRANSFERÊNCIA
LONG NECK 24 DENTES**

Código	Material
CSB 3012	P.P.

PENTE DE TRANSFERÊNCIA

Código	Material
CSB 1370	Poliacetal

PENTE DE TRANSFERÊNCIA INTRALOX

Código	Material
CSB 2893	Poliacetal

TRANSPORTE

PENTE DE TRANSFERÊNCIA

Código
CSB 3246

Material
Nylon

PENTE DE TRANSFERÊNCIA 25 DENTES

Código
CSB 4580

Material
Poliacetal

PENTE DE TRANSFERÊNCIA

Código
CSB 1371

Material
Poliacetal

PENTE INTRALOX

Código
CSB 2342

Material
Nylon

PENTE DE TRANSFERÊNCIA

Código
CSB 4390

Material
Poliacetal

PENTE DE TRANSFERÊNCIA

Código
CSB 5282

Material
Poliacetal

PENTE DE TRANSFERÊNCIA

Código
CSB 4206

Material
Poliacetal

PENTE DA ENTRADA DA EMPACOTADORA

Código
CSB 4384

Material
Poliacetal

TRANSPORTE

PENTE DE TRANSFERÊNCIA

Código
CSB 2894

Material
Poliacetal

PENTE DE TRANSFERÊNCIA

Código
CSB 2379

Material
Poliacetal

PENTE DE TRANSFERÊNCIA

Código
CSB 2281

Material
Poliacetal

PENTE DA DESCAROÇADEIRA

Código
CSB 3882

Material
Poliacetal

PENTE DE TRANSFERÊNCIA

Código
CSB 2378

Material
Poliacetal

PENTE DE TRANSFERÊNCIA

Código
CSB 2443

Material
Poliacetal

PENTE DE TRANSFERÊNCIA

Código
CSB 3030

Material
P.P.

PENTE DE TRANSFERÊNCIA

Código
CSB 3246

Material
Nylon

TRANSPORTE

PENTE DE TRANSFERÊNCIA INTRALOX

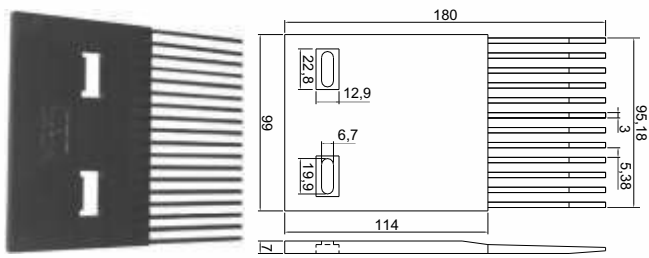

Código
CSB 2893

Material
Poliacetal

PENTE DE TRANSFERÊNCIA

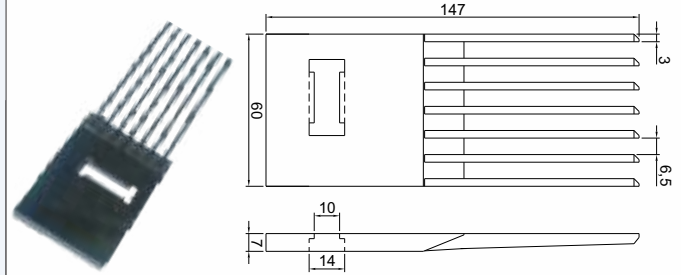

Código
CSB 3348

Material
Nylon

PENTE DE TRANSFERÊNCIA 18 DENTES

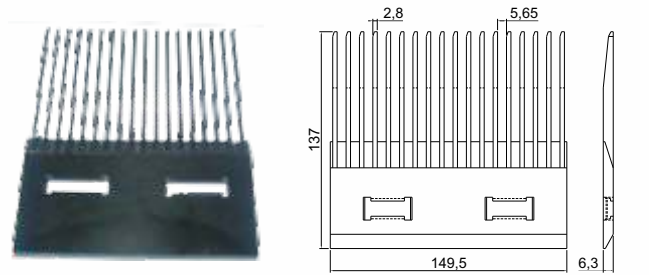

Código
CSB 2431

Material
Poliacetal

PENTE DE TRANSFERÊNCIA

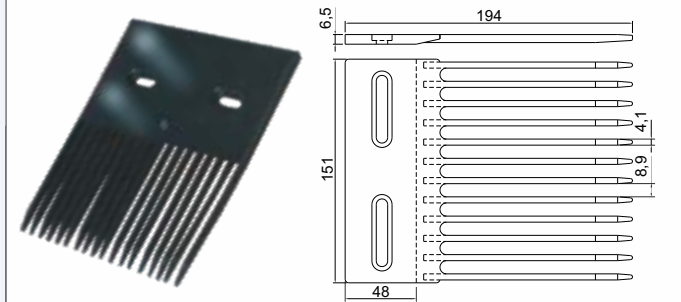

Código
CSB 4205

Material
Poliacetal

PENTE DE TRANSFERÊNCIA 18 DENTES

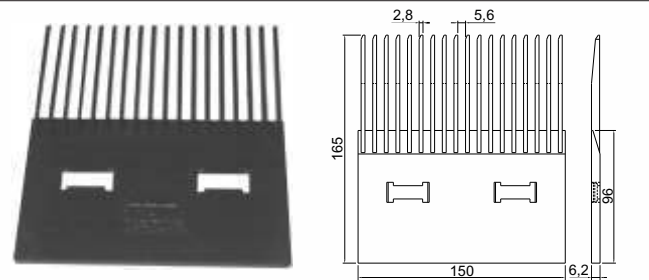

Código
CSB 3754

Material
Poliacetal

PENTE DE TRANSFERÊNCIA

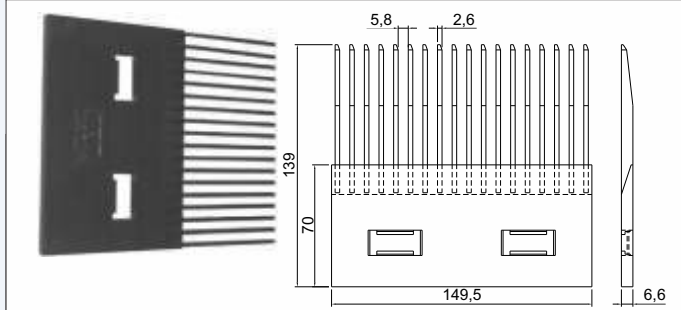

Código
CSB 3549

Material
Poliacetal

PENTE DE TRANSFERÊNCIA 8 DENTES

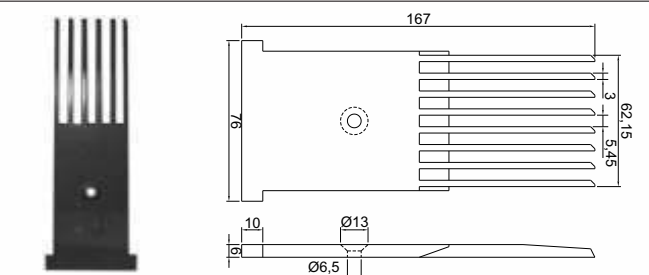

Código
CSB 3279

Material
Poliacetal

PENTE DE TRANSFERÊNCIA

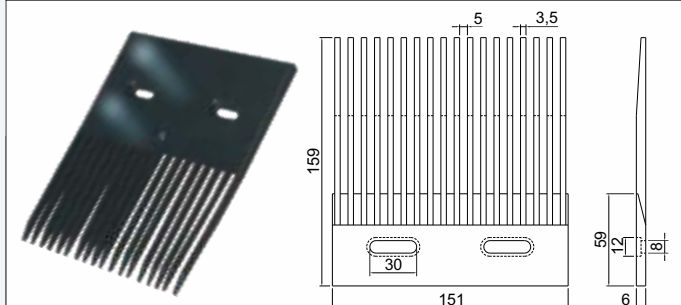

Código
CSB 3739

Material
Nylon

TRANSPORTE

PENTE DE TRANSFERÊNCIA 24 DENTES

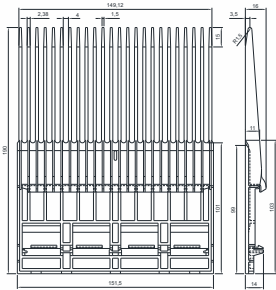
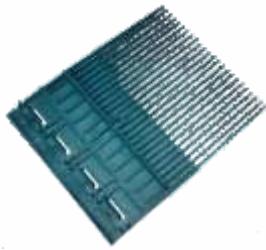

Código
CSB 3338

Material
Nylon

PENTE DE TRANSFERÊNCIA

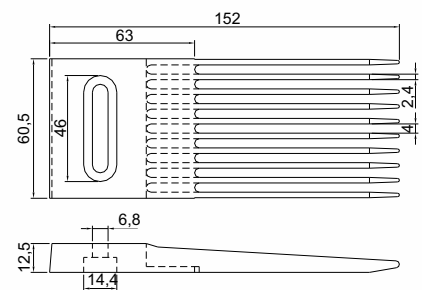

Código
CSB 2251

Material
P.P.

PENTE DE TRANSPORTE

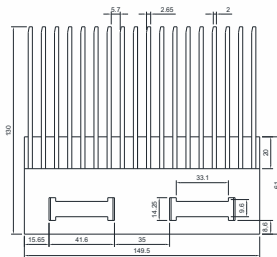
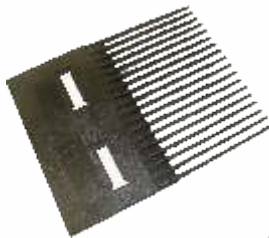

Código
CSB 8717

Material
Poliacetil

PENTE DE TRANSFERÊNCIA

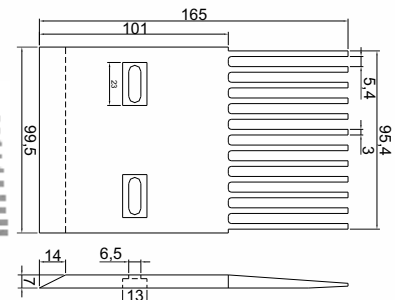
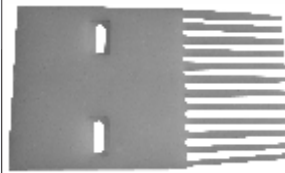

Código
CSB 2895

Material
Poliacetil

PENTE DE KRONES 16 DENTES

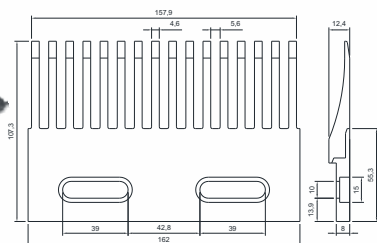

Código
CSB 11244

Material
Poliacetil

PENTE DE TRANSFERÊNCIA

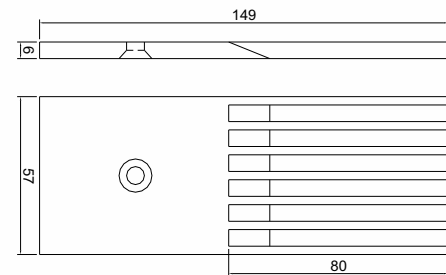

Código
CSB 3031

Material
P.P.

PENTE

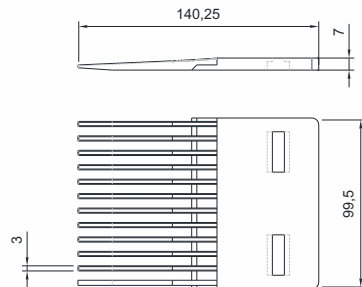

Código
CSB 8664

Material
Poliacetil

PENTE DE TRANSFERÊNCIA 12 DENTES

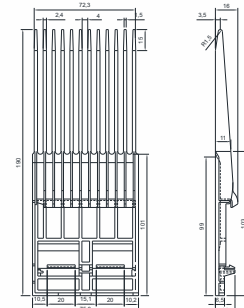

Código
CSB 5529

Material
Nylon

TRANSPORTE

ENGRENAGEM 11 DENTES

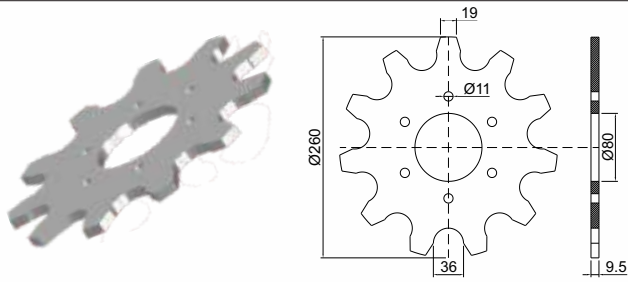

*Fabricamos em qualquer medida conforme sua necessidade

Código

CSB 3652

Material

Aço Galvanizado

CARRETEL DE RETORNO PARA CORRENTÃO

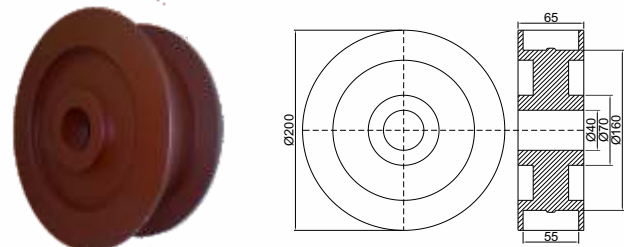

Código

CSB 4007

Material

Aço

RODA DENTADA DE TRACÇÃO COM CUBO - CORRENTÃO

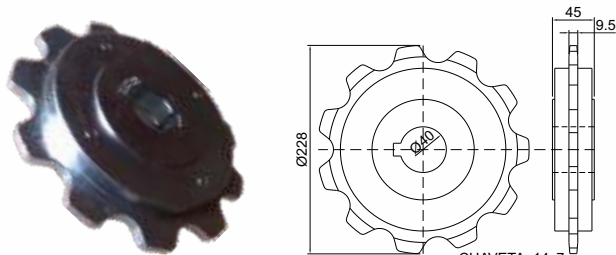

*Fabricamos em qualquer medida conforme sua necessidade

Código

CSB 4106

Material

Aço Galvanizado

MÓDULO DE DESLIZAMENTO LATERAL

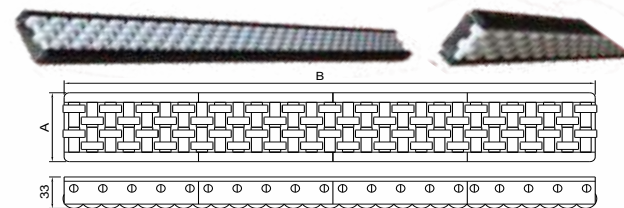

Código

CSB 4101

A

63

B

1000

Rodilhos

2

Material

Poliacetil e Aço Inox

CSB 6973

93,3

1000

3

CSB 4063

126

1000

4

CSB 6974

408

1000

15

CSB 10781

38

1200

1

RODA DENTADA DE RETORNO COM CUBO - CORRENTÃO

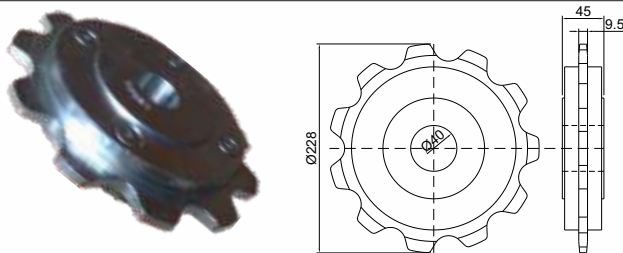

*Fabricamos em qualquer medida conforme sua necessidade

Código

CSB 4107

Material

Aço Galvanizado

MÓDULO ROLETADO

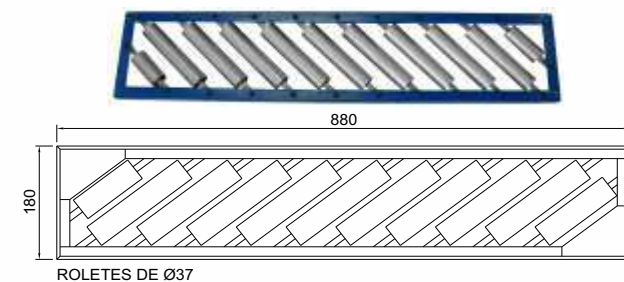

Código

CSB 5314

Material

Aço Carbono 1020

CARRETEL DE RETORNO PARA CORRENTÃO

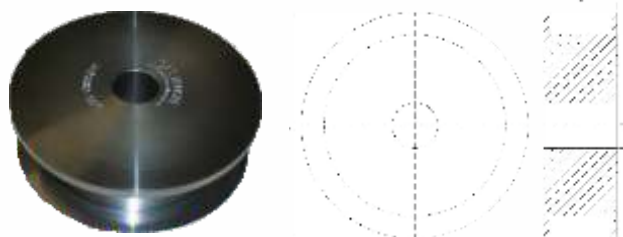

Código

CSB 12466

Material

Aço Carbono LAM-1020

MÓDULO DE GUIAS DE RODILHOS DUPLOS

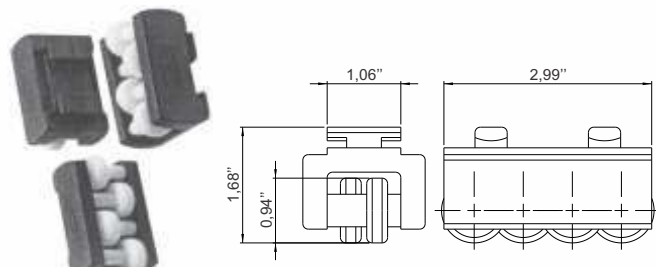

Código

CSB 4460

Material

Poliacetil

CASTROSUL INDÚSTRIA E COMÉRCIO DE PLÁSTICOS LTDA.

☎ (0XX) 41 3382-5016 ☎ (0XX) 41 3382-2643

🏠 www.castrosul.com.br ✉ castrosul@castrosul.com.br

📍 RUA D. PEDRO II, 506 • AFONSO PENA • VILA CENTENÁRIO DO SUL

📄 CEP 83 050-250 • SÃO JOSÉ DOS PINHAIS • PARANÁ • BRASIL

TRANSPORTE

MANCAL

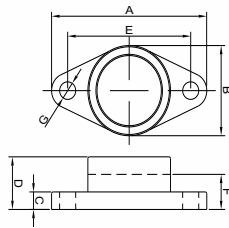

Código	Exco	Pista	A	B	C	D	E	F	G	Material
CSB 7547	20	57	113	61	10	28	90	19	12	Poliamida e Rolamento em Aço Inox
CSB 7548	25	52	130	70	11	29	99	19	16	
CSB 7549	30	62	148	80	12	29	116,5	20	16	
CSB 7550	35	72	161	92	12,5	30,5	130	21	16	
CSB 7551	40	80	175	105	13	34,5	143,5	24	16	
CSB 7552	45	85	188	111	13	35	148,5	24	19	
CSB 7553	50	90	197	116	13	39	157	28	19	
CSB 7554	55	100	224	130	20	43	184	25	19	
CSB 7555	60	110	250	140	20	48	202	29	23	
CSB 7556	65	120	258	155	24	50	210	30	23	
CSB 7557	70	125	265	160	24	54	216	31	23	
CSB 7558	75	130	275	165	24	56	225	34	23	
CSB 7559	80	140	290	180	24	58	233	34	25	
CSB 7560	85	150	305	190	26	63	248	36	25	
CSB 7561	90	160	320	205	26	68	265	40	25	

MANCAL TIPO P

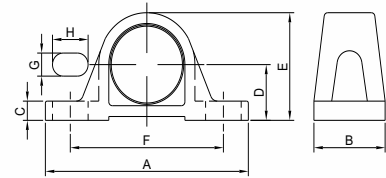

Código	Exco	Pista	A	B	C	D	E	F	G	H	Material
CSB 7562	20	47	130	32	14,5	33,3	69	97	12	20	Poliamida e Rol. em Aço Inox
CSB 7563	25	52	130	36	14,5	36,5	76	102	12	17	
CSB 7564	30	62	158	40	17	42,9	87	118	14	22	
CSB 7565	35	72	163	45	19	47,6	97	130	14	20	
CSB 7566	40	80	179	48	19	49,2	104	138	14	25	
CSB 7567	45	85	192	48	21,5	54	114	149	14	26	
CSB 7568	50	90	200	54	21,5	57,2	120	158	18	23	
CSB 7569	55	100	219	60	22	63,5	133	171	20	25	
CSB 7570	60	110	241	70	25	69,8	145	184	20	25	
CSB 7571	65	120	265	70	27	76,2	156	203	25	29	
CSB 7572	70	125	266	72	27	79,4	162	210	25	31	
CSB 7573	75	130	275	74	28	82,6	167	217	25	31	
CSB 7574	80	140	292	78	30	88,9	188	232	25	31	
CSB 7575	85	150	310	83	32	95,2	199	247	25	31	
CSB 7576	90	160	327	88	34	101,6	211	262	27	33	

MANCAL QUADRADO

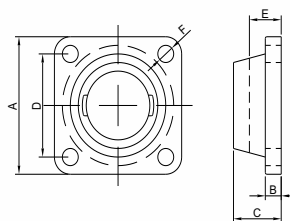

Código	Exco	Pista	A	B	C	D	E	F	Material
CSB 6892	20	47	86	10	29	63,5	17,5	12	Poliamida e Rolamento em Aço Inox
CSB 6893	25	52	95	11	29	70	18,5	12	
CSB 6894	30	62	108	12	29	82,5	19,5	12	
CSB 6895	35	72	118	12,5	30,5	92	20,5	14	
CSB 6896	40	80	130	13	34,5	101,5	24	16	
CSB 6897	45	85	137	13	35	105	24	16	
CSB 6898	50	90	143	13	39	111	27,5	16	
CSB 6899	55	100	162	20	43	130	25	19	
CSB 6900	60	110	175	20	48	143	29	19	
CSB 6901	65	120	187	20	50	149	30	19	
CSB 6902	70	125	193	24	54	152	31	19	
CSB 6903	75	130	200	24	56	159	34	19	
CSB 6904	80	140	208	24	58	165	34	23	
CSB 6905	85	150	220	26	63	175	36	23	
CSB 6906	90	160	235	26	63	187	40	23	

MANCAL QUADRADO

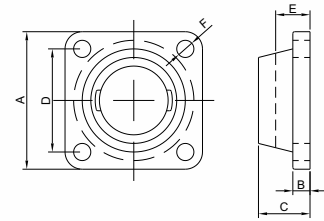

Código	Exco	Pista	A	B	C	D	E	F	Material
CSB 6892	20	47	86	10	29	63,5	17,5	12	Poliamida e Rolamento em Aço Inox
CSB 6893	25	52	95	11	29	70	18,5	12	
CSB 6894	30	62	108	12	29	82,5	19,5	12	
CSB 6895	35	72	118	12,5	30,5	92	20,5	14	
CSB 6896	40	80	130	13	34,5	101,5	24	16	
CSB 6897	45	85	137	13	35	105	24	16	
CSB 6898	50	90	143	13	39	111	27,5	16	
CSB 6899	55	100	162	20	43	130	25	19	
CSB 6900	60	110	175	20	48	143	29	19	
CSB 6901	65	120	187	20	50	149	30	19	
CSB 6902	70	125	193	24	54	152	31	19	
CSB 6903	75	130	200	24	56	159	34	19	
CSB 6904	80	140	208	24	58	165	34	23	
CSB 6905	85	150	220	26	63	175	36	23	
CSB 6906	90	160	235	26	63	187	40	23	

PROTEÇÃO P/ MANCAL

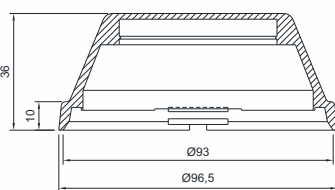

Código	Material
CSB 12674	P.P.

TAMPA P/ MANCAL

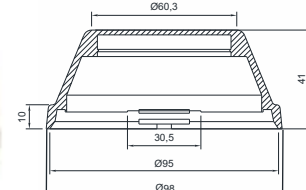

Código	Material
CSB 11577	Poliétileno

CASTROSUL INDÚSTRIA E COMÉRCIO DE PLÁSTICOS LTDA.

☎ (0XX) 41 3382-5016 ☎ (0XX) 41 3382-2643

🏠 www.castrosul.com.br ✉ castrosul@castrosul.com.br

📍 RUA D. PEDRO II, 506 • AFONSO PENA • VILA CENTENÁRIO DO SUL

📮 CEP 83 050-250 • SÃO JOSÉ DOS PINHAIS • PARANÁ • BRASIL

TRANSPORTE

PROTEÇÃO P/ MANCAL

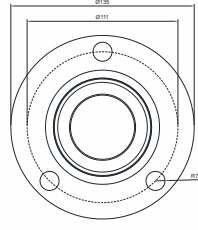

Código
CSB 12671

Material
P.P. Chapa

PROTEÇÃO P/ MANCAL

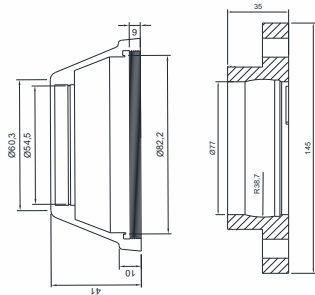

Código
CSB 12673

Material
P.P. Chapa

PROTEÇÃO P/ MANCAL

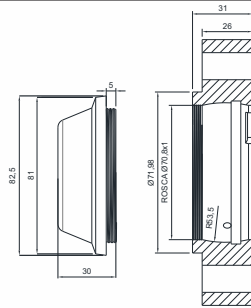

Código
CSB 12672

Material
P.P. Chapa

PROTEÇÃO P/ MANCAL

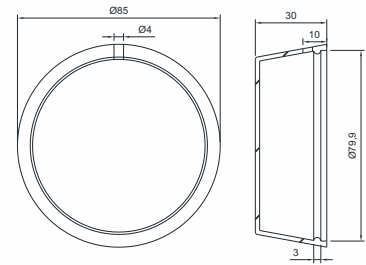

Código
CSB 12675

Material
P.P. Chapa

MANCAL TIPO T

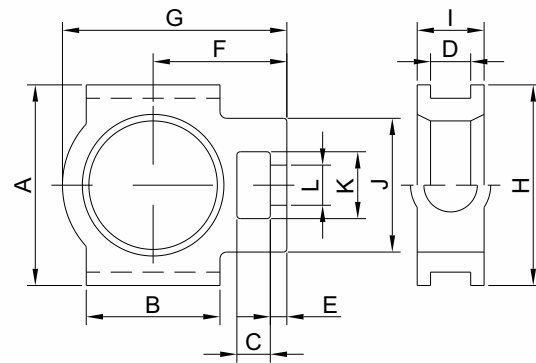

Código	Eixo	Pista	A	B	C	D	E	F	G	H	I	J	K	L	Material
CSB 7451	20	47	89	51	16	12	10	61	94	76	21	51	32	19	Poliamida e Rol. em Aço Inox
CSB 7452	25	52	89	51	16	12	10	62	100	76	24	51	32	19	
CSB 7453	30	62	102	57	16	12	10	70	113	89	28	56	37	22	
CSB 7465	35	72	102	64	16	12	13	78	129	89	30	64	37	22	
CSB 7466	40	80	114	83	19	16	16	88	144	102	33	83	49	29	
CSB 7467	45	85	117	83	19	16	16	87	145	102	35	83	49	29	
CSB 7468	50	90	117	86	19	16	16	90	151	102	37	83	49	29	
CSB 7469	55	100	146	95	25	22	19	106	174	130	38	102	64	35	
CSB 7470	60	110	146	102	32	22	19	119	194	130	42	102	64	35	
CSB 7471	65	120	167	121	32	26	21	137	224	151	44	111	70	41	
CSB 7472	70	125	167	121	32	26	21	137	224	151	46	111	70	41	
CSB 7473	75	130	167	121	32	26	21	140	232	151	48	111	70	41	
CSB 7474	80	140	184	121	32	26	21	140	236	165	51	111	70	41	
CSB 7475	85	150	198	157	38	30	29	162	263	173	54	124	73	48	

NIVELADOR

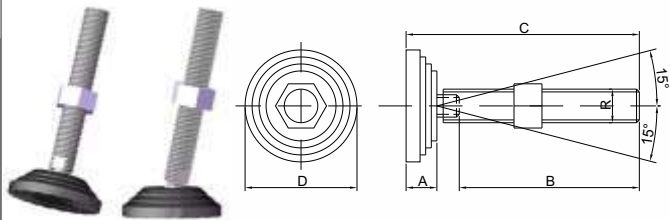

Código	A	B	C	D	Rosca	Material
CSB 7476	20	40	68	80	M10x1,5	Poliamida e Aço Inox
CSB 7477	20	50	78	80		
CSB 7478	20	60	88	80		
CSB 7479	20	70	98	80		
CSB 7480	20	80	108	80		
CSB 7481	20	90	118	80		
CSB 7482	20	100	128	80		
CSB 7483	20	110	138	80		
CSB 7484	20	120	148	80		
CSB 7485	20	130	158	80		
CSB 7486	20	140	168	80		
CSB 7577	80	26	104	60		
CSB 7578	80	26	154	110		
CSB 7579	80	26	204	170		

Obs.: Rosca em aço carbono ou aço inox

PÉ ARTICULADO EM INOX COM 2 FUROS PARA FIXAÇÃO

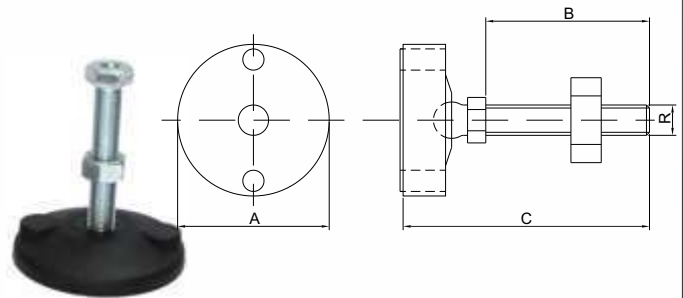

Código	A	B	C	Rosca	Material
CSB 7507	60	40	68	M8, M10, M12, M14, M16, M20, M24	Poliamida e Aço Inox
CSB 7508	60	50	78		
CSB 7509	60	60	88		
CSB 7510	60	70	98		
CSB 7511	60	80	108		
CSB 7512	60	90	118		

PÉ ARTICULADO EM INOX COM 2 FUROS PARA FIXAÇÃO

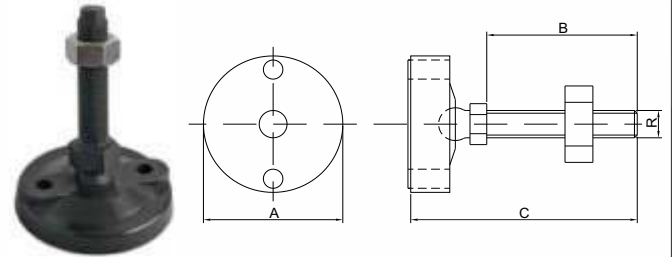

Código	A	B	C	Rosca	Material
CSB 7513	80	40	68	M8, M10, M12, M14, M16, M20, M24	Poliamida e Aço Inox
CSB 7514	80	50	78		
CSB 7515	80	60	88		
CSB 7516	80	70	98		
CSB 7517	80	80	108		
CSB 7518	80	90	118		

NIVELADOR

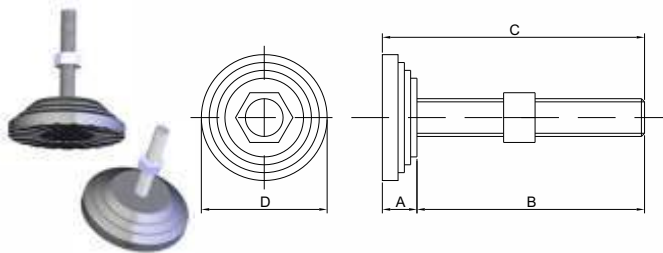

Código	A	B	C	D	Rosca	Material
CSB 7487	17	28	45	60	5/16" 3/8" 1/2"	Poliamida e Aço Inox
CSB 7488	17	35	52	60		
CSB 7489	17	38	55	60	M8x1,25	
CSB 7490	17	48	65	60	M10x1,5	
CSB 7491	17	60	77	60	M12x1,75	
CSB 7492	17	63	80	60		

Obs.: Rosca em aço carbono ou aço inox

NIVELADOR

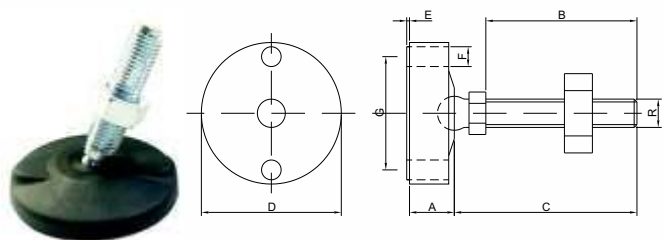

Código	A	B	C	D	E	F	G	Rosca	Material
CSB 7500	18,5	65	71	100	3,5	11,6	69	M6, M10, M12, M14, M16, M20, M24	Poliamida e Aço Inox
CSB 7501	17,1	70	76	81	3,5	7,8	54		
CSB 7502	18,5	115	121	100	3,5	11,6	69		
CSB 7503	17,1	120	126	81	3,5	7,8	54		
CSB 7504	18,5	165	171	100	3,5	11,6	69		
CSB 7505	17,7	170	176	81	3,5	7,8	54		
CSB 7506	18,5	215	221	100	3,5	11,6	69		

Obs.: Rosca em aço carbono ou aço inox

SAPATA COM HASTE EM INOX

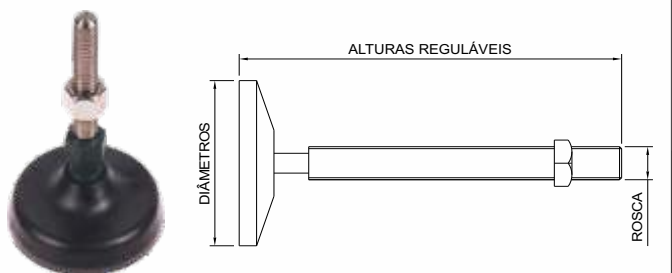

Código	Ø	Rosca	Material
CSB 3704 Al	80	M10	P.P. e Aço Inox
CSB 3985 Al	100	M22	
CSB 3704 ZN	80	M10	P.P. e Zinco
CSB 3985 ZN	100	M22	
CSB 3985	100	M22	Nylon

CASTROSUL INDÚSTRIA E COMÉRCIO DE PLÁSTICOS LTDA.

☎ (0XX) 41 3382-5016 ☎ (0XX) 41 3382-2643

🏠 www.castrosul.com.br ✉ castrosul@castrosul.com.br

📍 RUA D. PEDRO II, 506 • AFONSO PENA • VILA CENTENÁRIO DO SUL

📮 CEP 83 050-250 • SÃO JOSÉ DOS PINHAIS • PARANÁ • BRASIL

TRANSPORTE

ALAVANCA GUIA DE PISTÃO

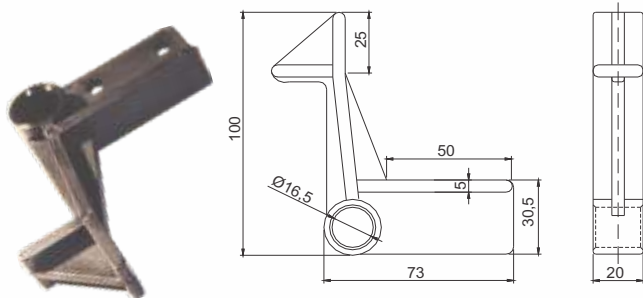

Código
CSB 1362

Material
P.P.

FOTOCÉLULA FECHADA

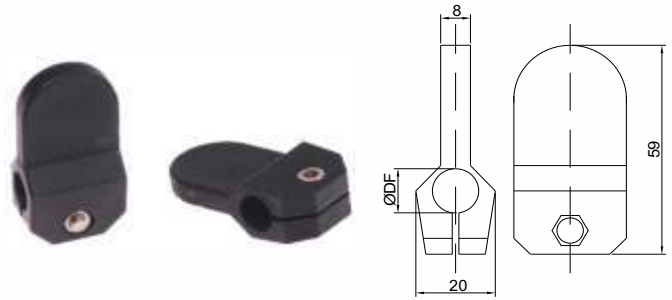

Código
CSB 7631

Material
Poliamida e Aço Inox

ATIVADOR DO SENSOR NYLON

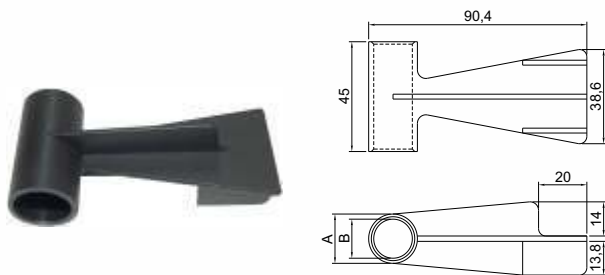

Código

CSB 3234

A 20,2

B 16

Material

Nylon

CSB 3234 M

A 23,6

B 19,5

MANÍPULO

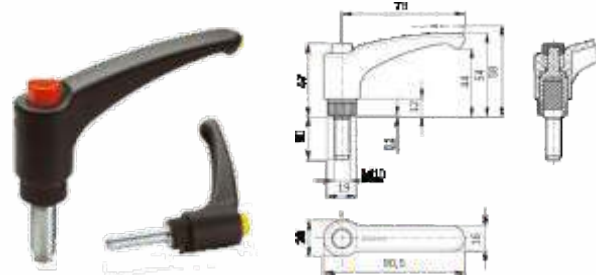

Código

CSB 8765

Material

Nylon

BORBOLETA GIRATÓRIA

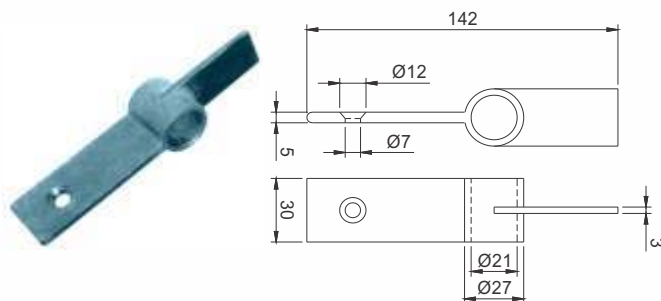

Código
CSB 1405

Material
P.P.

FOTOCÉLULA ABERTA



Código

CSB 7632

Material

Poliamida e Aço Inox

MANÍPULO COM ROSCA

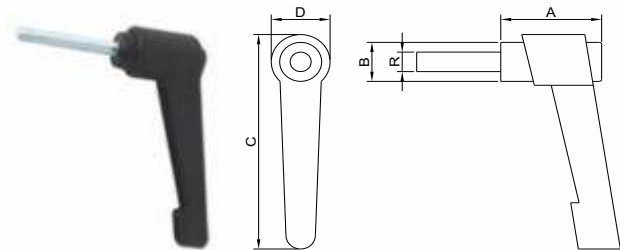

Código	A	B	C	D	E	Rosca	Material
CSB 4564	36	16	78	21	50	M10x1,5	Aço e P.P.
CSB 6953	25,5	11	52	16	50	M50,8	
CSB 6954	25,5	11	52	16	50	M6x50	
CSB 6955	36	16	78	21	50	1/4"UNC	
CSB 6956	36	16	78	21	50	5/16"UNC	
CSB 6957	36	16	78	21	50	3/8"UNC	
CSB 4562	36	16	78	21	50	M6x1	
CSB 4563	36	16	78	21	50	M8x1,25	
CSB 6958	41,5	21	119	21	50	5/16"UNC	
CSB 6959	41,5	21	119	21	50	3/8"UNC	
CSB 6960	41,5	21	119	21	50	1/2"BSW	
CSB 6961	41,5	21	119	21	50	5/8"UNC	
CSB 6962	41,5	21	119	21	50	M8x1,25	
CSB 6963	41,5	21	119	21	50	M10x1,5	
CSB 6964	41,5	21	119	21	50	M12x1,25	
CSB 6965	41,5	21	119	21	50	M14x2	
CSB 6966	41,5	21	119	27	50	M16x2	
CSB 10174	36	16	78	21	35	M6x1	
CSB 10638	36	16	78	21	45	M10	
CSB 9188	36	16	78	21	16	M6	

MANÍPULO COM ROSCA INTERNA

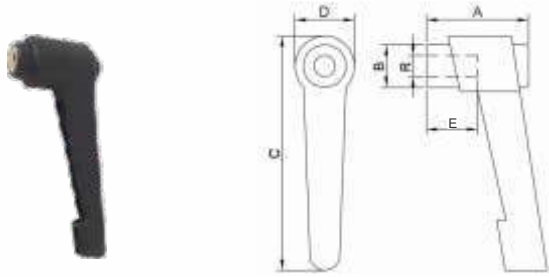

Código	A	B	C	D	E	Rosca	Material
CSB 7594	25,6	11	52	16	13	M10x1,5	Aço e P.P.
CSB 7595	36	16	77	23	21		
CSB 7596	71,5	21	119	21	16		
CSB 7597	71,5	21	119	21	16		
CSB 7598	25,6	11	52	16	13		
CSB 7599	56	16	78	21	16		
CSB 7600	56	16	78	21	16		
CSB 7601	56	16	78	21	16		
CSB 7602	36	16	77	23	21		
CSB 7603	71,5	21	119	21	26		
CSB 7607	47	21	119	21	26		

MANÍPULO

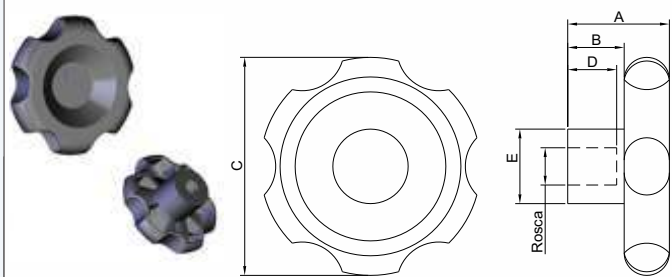

Código	A	B	C	D	E	Rosca	Material
CSB 7526	30,3	13,1	62	24	25	5/16" 3/8" 1/2" M8x1,25 M10x1,5 M12x1,75	Aço e P.P.
CSB 7527	30,3	6,55	62	24	25		
CSB 7528	30,3	16,26	62	24	25		
CSB 7529	30,3	8,13	62	24	25		
CSB 7530	30,3	21,7	62	24	25		
CSB 7531	30,3	15	62	24	25		
CSB 7532	30,3	12,3	62	24	25		
CSB 7533	30,3	6,15	62	24	25		
CSB 7534	30,3	15,28	62	24	25		
CSB 7535	30,3	7,64	62	24	25		
CSB 7536	30,3	19,28	62	24	25		

Obs.: Rosca em aço carbono, aço inox ou latão

MANÍPULO

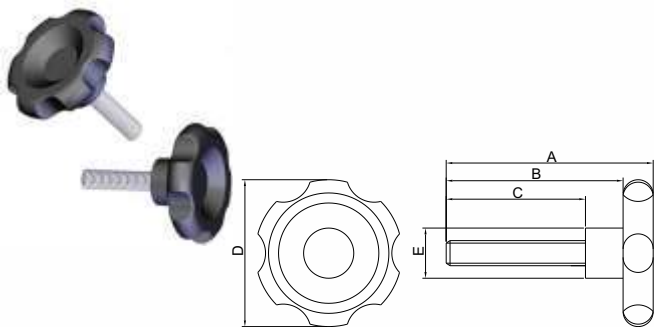

Código	A	B	C	D	E	Rosca	Material
CSB 7520	56,5	44	25	62	27	5/16" 3/8"	Aço e P.P.
CSB 7521	81,5	69	50	62	27	1/2"	
CSB 7522	56,5	44	25	62	27	M8x1,25	
CSB 7523	81,5	69	50	62	27	M10x1,5	
CSB 7524	56,5	44	25	62	27	M12x1,75	
CSB 7525	81,5	69	50	62	27		

Obs.: Rosca em aço carbono ou aço inox

MANÍPULO

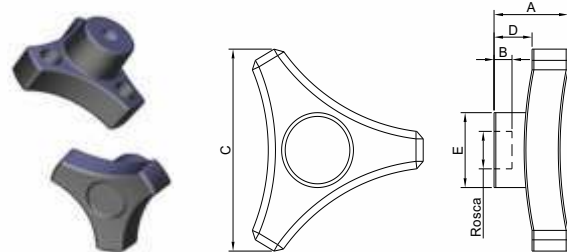

Código	A	B	D	E	F	Rosca	Material
CSB 7614	34,56	10,78	60	18,58	24,58	1/4" 5/16" 3/8" 1/2" M6x1 M8x1,25 M10x1,5 M12x1,75	Aço e P.P.
CSB 7615	34,56	5,39	60	18,58	24,58		
CSB 7616	34,56	13,1	60	18,58	24,58		
CSB 7617	34,56	6,55	60	18,58	24,58		
CSB 7618	34,56	16,26	60	18,58	24,58		
CSB 7619	34,56	8,13	60	18,58	24,58		
CSB 7620	34,56	21,7	60	18,58	24,58		
CSB 7621	34,56	15	60	18,58	24,58		
CSB 7622	34,56	9,4	60	18,58	24,58		
CSB 7623	34,56	4,7	60	18,58	24,58		
CSB 7624	34,56	12,3	60	18,58	24,58		
CSB 7625	34,56	6,15	60	18,58	24,58		
CSB 7626	34,56	15,28	60	18,58	24,58		
CSB 7627	34,56	7,64	60	18,58	24,58		
CSB 7628	34,56	19,28	60	18,58	24,58		
CSB 7611	34,56	20	60	18,58	24,58		
CSB 7612	34,56	23	60	18,58	24,58		

Obs.: Rosca em aço carbono, aço inox ou latão

MANÍPULO

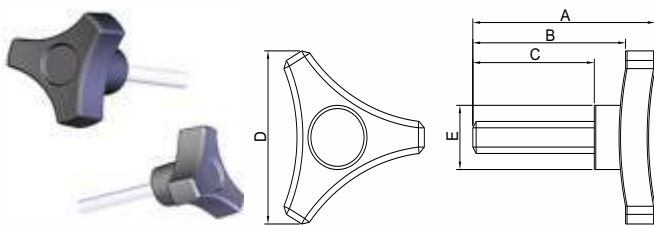

Código	A	B	C	D	E	Rosca	Material
CSB 6970	59,56	43,58	25	60	24,58	1/4" 5/16"	Aço e P.P.
CSB 6971	84,56	68,58	50	60	24,58	3/8" 1/2"	
CSB 4565	59,56	43,58	25	60	24,58	M6x1	
CSB 4566	84,56	68,58	50	60	24,58	M8x1,25	
CSB 4567	59,56	43,58	25	60	24,58	M10x1,5	
CSB 6972	84,56	68,58	50	60	24,58	M12x1,75	

Obs.: Rosca em aço carbono ou aço inox

MANÍPULO

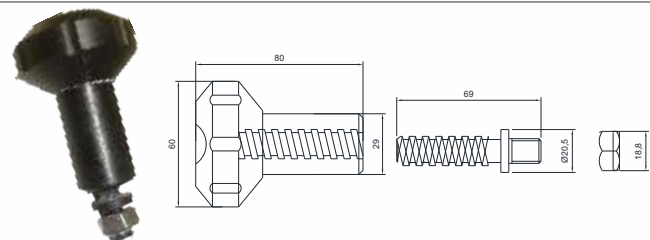

Código	Material
CSB 9590	Poliacetil

CASTROSUL INDÚSTRIA E COMÉRCIO DE PLÁSTICOS LTDA.

☎ (0XX) 41 3382-5016 ☎ (0XX) 41 3382-2643

🏠 www.castrosul.com.br ✉ castrosul@castrosul.com.br

RUA D. PEDRO II, 506 • AFONSO PENA • VILA CENTENÁRIO DO SUL

CEP 83 050-250 • SÃO JOSÉ DOS PINHAIS • PARANÁ • BRASIL

TRANSPORTE

MANÍPULO E ILHÓS

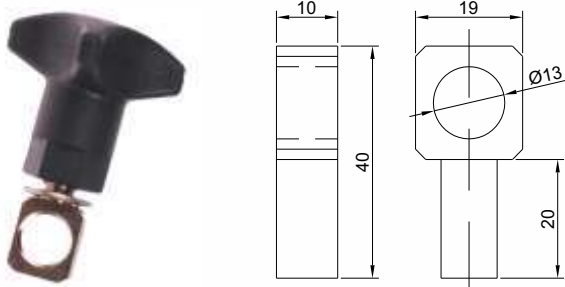

Código
CSB 6367

Material
Poliamida e Aço Inox

TRIPÉ

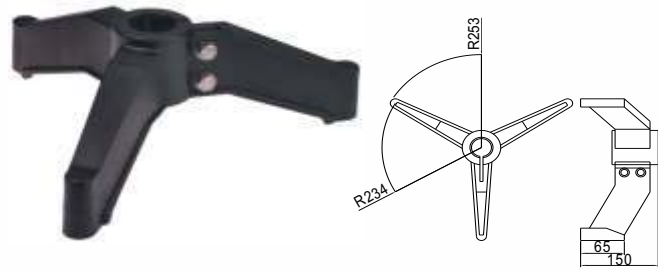

MEDIDAS CONFORME NECESSIDADE

Código
CSB 4682

Material
Poliamida e Aço Inox

MANÍPULO



Código
CSB 8764

Material
Nylon

CABEÇAL DE APOIO INFERIOR

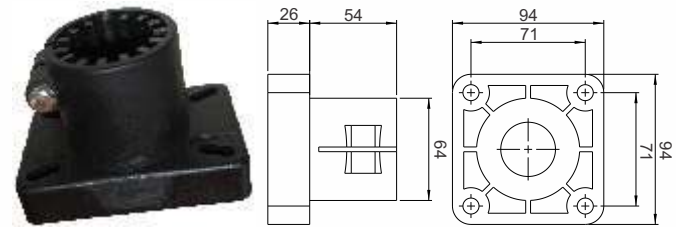

MEDIDAS CONFORME NECESSIDADE

Código
CSB 4681

Material
Nylon

BIPÉ SIMPLES

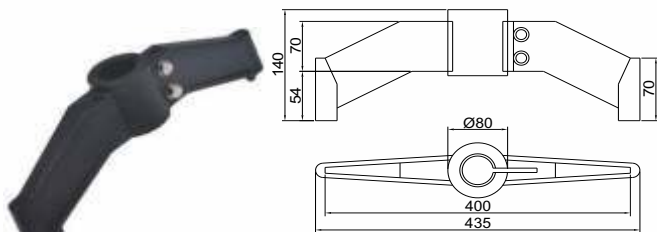

MEDIDAS CONFORME NECESSIDADE

Código
CSB 7083

Material
Poliamida e Aço Inox

TAMPA ROSCADA P/ TUBOS QUADRADOS

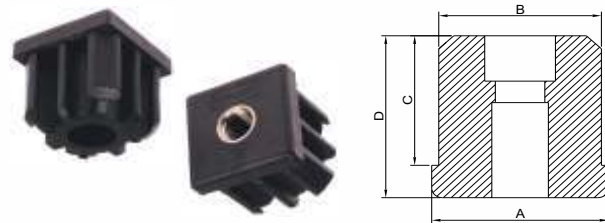

Código
CSB 5327

Medidas
Conforme Necessidades

Material
Poliamida e Aço Inox

BIPÉ COM SAÍDA LATERAL

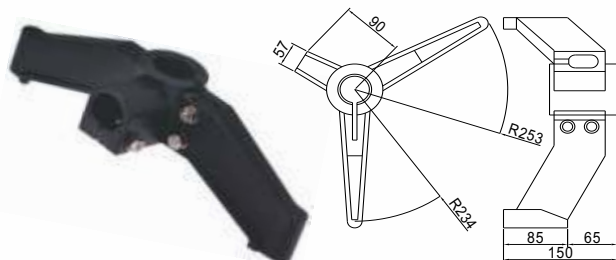

MEDIDAS CONFORME NECESSIDADE

Código
CSB 7084

Material
Poliamida e Aço Inox

TAMPA ROSCADA P/ TUBOS REDONDOS



Código
CSB 7085

Medidas
Conforme Necessidades

Material
Poliamida e Aço Inox

TRANSPORTE

GRAMPO SIMPLES

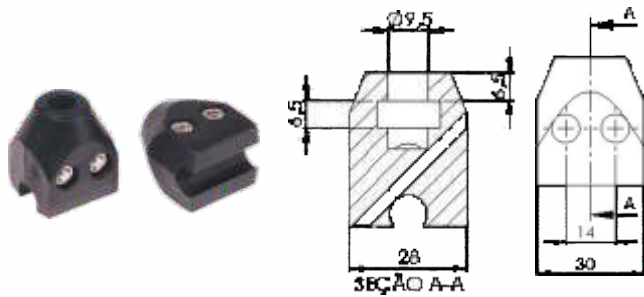

Código
CSB 9789

Material
Poliacetal

GUIA DO TRANSPORTE DE LATAS

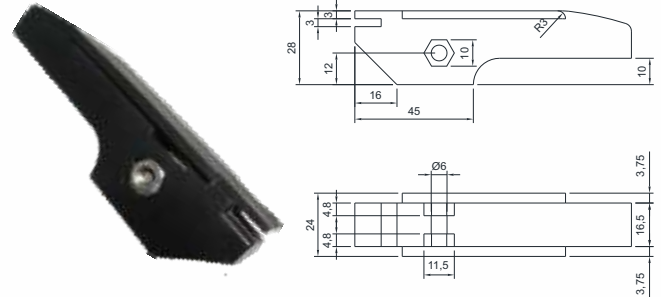

Código
CSB 11090

Material
UHMW

GRAMPO SIMPLES

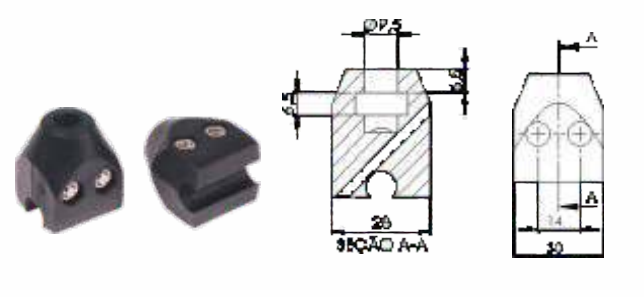

Código
CSB 9689

Material
Poliacetal

GUIA DO TRANSPORTE DE LATAS

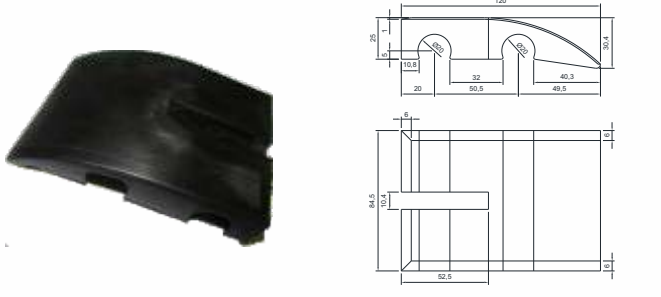

Código
CSB 11091

Material
UHMW

CRUZETA SIMPLES

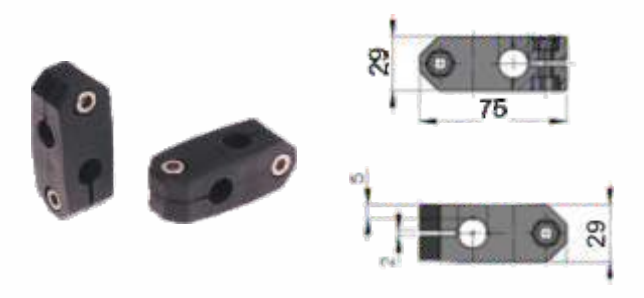

Código
CSB 8008

Material
Nylon

GUIA DO TRANSPORTE DE LATAS

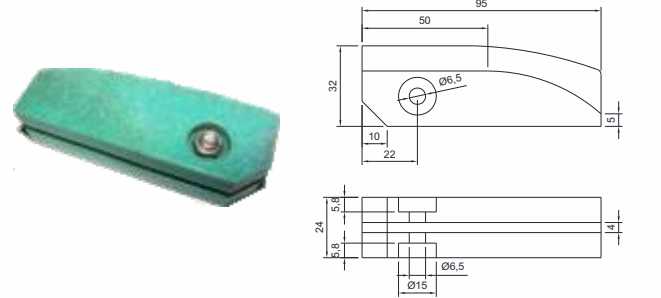

Código
CSB 11087

Material
UHMW

GRAMPO DUPLO

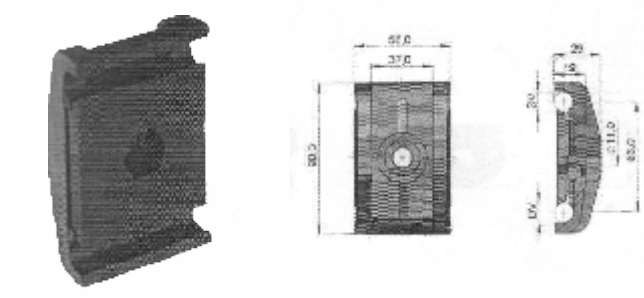

Código
CSB 6368

Material
Nylon

GUIA DO TRANSPORTE DE LATAS

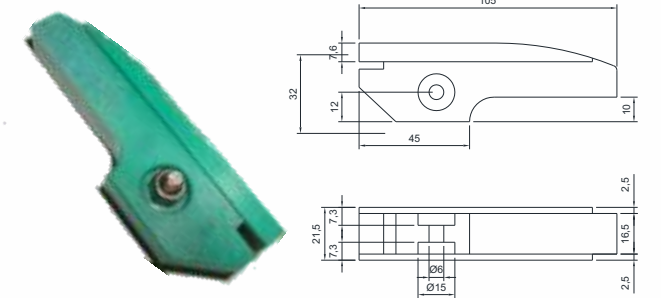

Código
CSB 11089

Material
UHMW

CORRENTE PARA ROLETE DE TRANSPORTE DE PACOTE

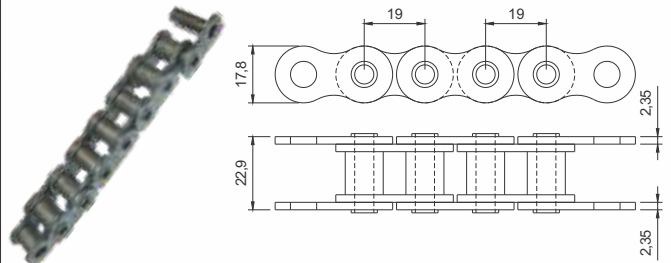

Código

CSB 4391

Material

Aço

HASTE PARA CORRENTE DE TRANSFERÊNCIA BLOQUETES

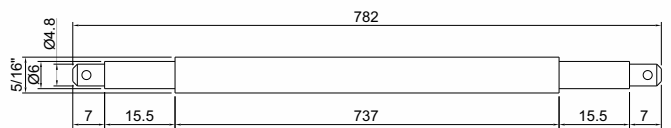

Código

CSB 4062

Material

Aço Inox 304

CORRENTE NORMA ISO

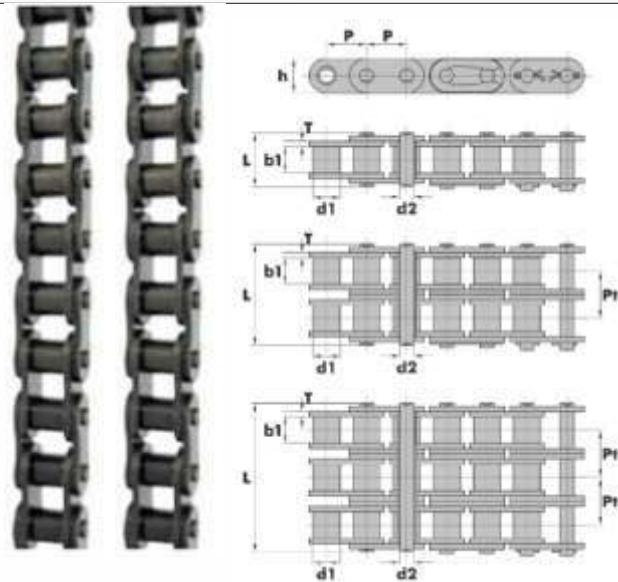

*Fornecemos as correntes norma ISO nas mais variadas medidas.

Código

-

Material

Aço Inox

ROLETE PARA TRANSPORTE DE PACOTE

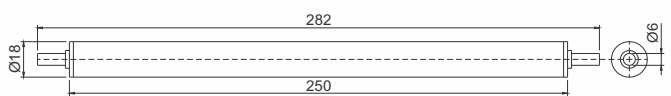

Código

CSB 4392

Material

Aço Inox Polido

CORRENTE PARA GARRA RINSER PARA EMPACOTADORA REGINA

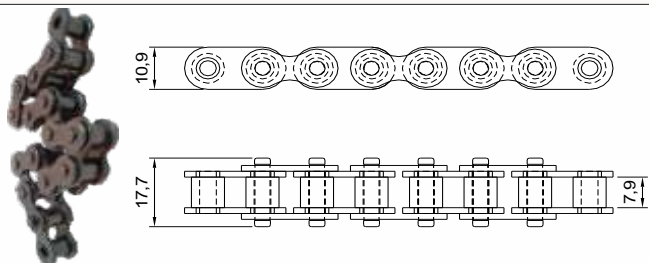

Código

CSB 3078

Material

Aço Inox ou Aço Carbono

CORRENTE NORMA ANSI

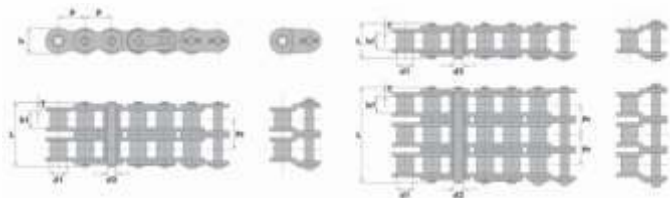

*Fornecemos as correntes norma ANSI nas mais variadas medidas.

Código

-

Material

Aço Inox

CASTROSUL INDÚSTRIA E COMÉRCIO DE PLÁSTICOS LTDA.

☎ (0XX) 41 3382-5016 ☎ (0XX) 41 3382-2643

🏠 www.castrosul.com.br ✉ castrosul@castrosul.com.br

RUA D. PEDRO II, 506 • AFONSO PENA • VILA CENTENÁRIO DO SUL

CEP 83 050-250 • SÃO JOSÉ DOS PINHAIS • PARANÁ • BRASIL

TRANSPORTE

CORRENTE PLACA RETA - NORMA ANSI

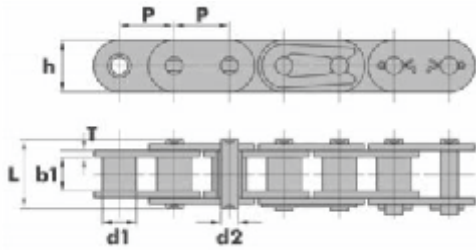

*Fornecemos as correntes norma ANSI nas mais variadas medidas.

Código	Material
-	Aço

CORRENTE PLACA RETA - NORMA ISO

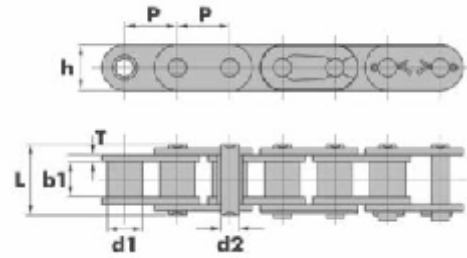

*Fornecemos as correntes norma ISO nas mais variadas medidas.

Código	Material
-	Aço

CORRENTE COM PINO OCO

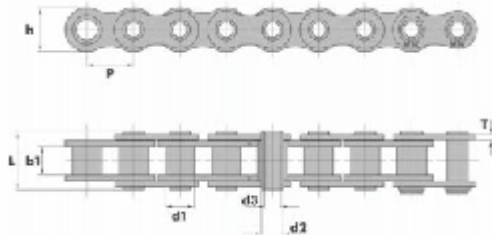

*Fornecemos as correntes com pino oco nas mais variadas medidas.

Código	Material
-	Aço

CORRENTE COM PINO OCO

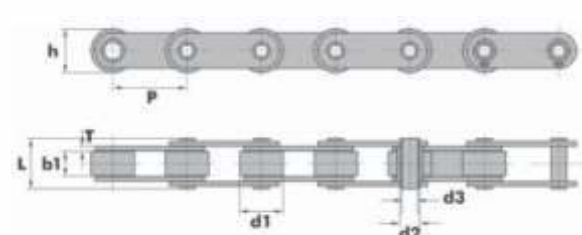

*Fornecemos as correntes com pino oco nas mais variadas medidas.

Código	Material
-	Aço

CORRENTE COM ROLO TRANSPORTADOR

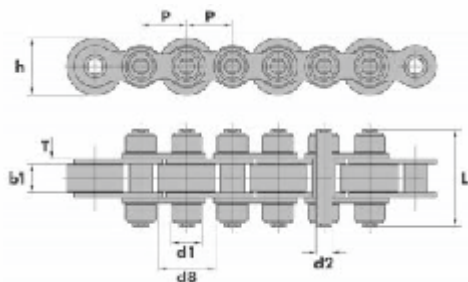

*Fornecemos as correntes como rolo nas mais variadas medidas.

Código	Material
-	Aço

CORRENTE PARA INDÚSTRIA ALIMENTÍCIA

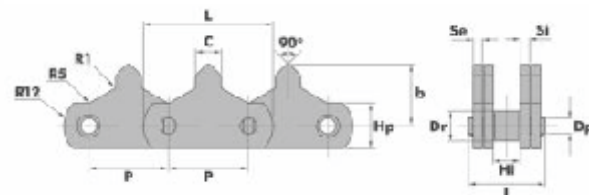

*Fornecemos as correntes para alimentícia nas mais variadas medidas.

Código	Material
-	Aço

CORRENTE ESPINHO

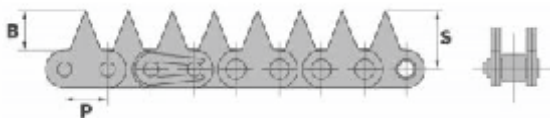

*Fornecemos as correntes espinho nas mais variadas medidas.

Código	Material
-	Aço Inóx

CORRENTE PARA INDÚSTRIA DE COPOS

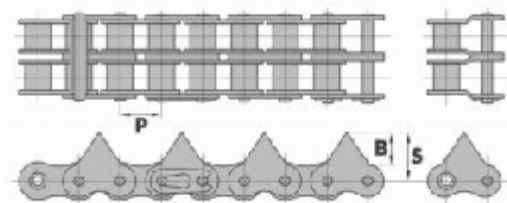

*Fornecemos correntes p/ ind. de copos nas mais variadas medidas.

Código	Material
-	Aço

ROLDANA 608 DA SOPRADORA

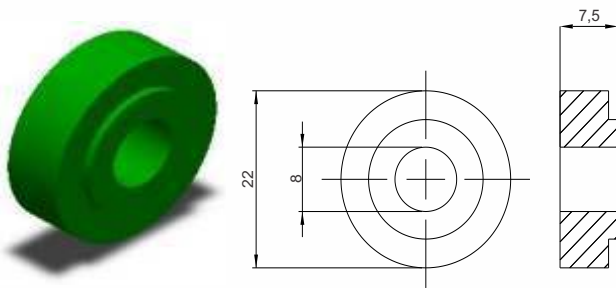

Código
CSB 5471

Material
UHMW

ROLO PARA SELADORA

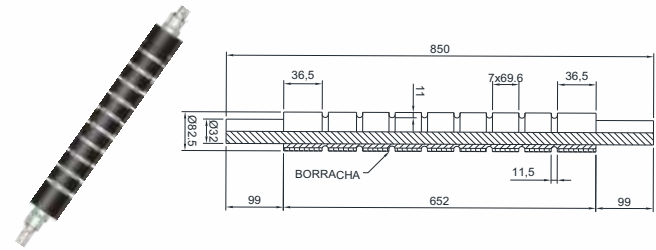

Código
CSB 3317

Material
Borracha Natural

ROLDANA SUPERIOR DA SOPRADORA

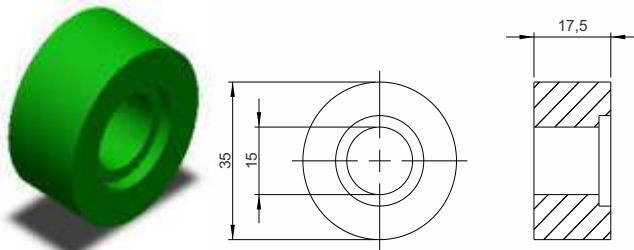

Código
CSB 5470

Material
UHMW

ROLO DE PRESSÃO COM CANAL

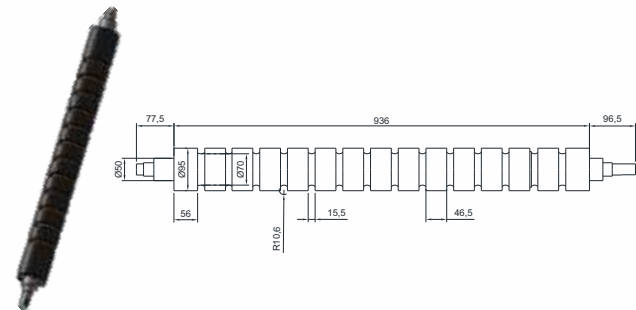

Código
CSB 5774

Material
Borracha Natural

KIT COMPENSAÇÃO P/ SOPRADORA

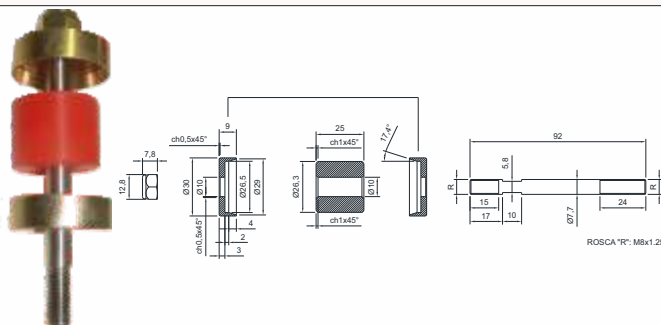

Código
CSB 9204

Material
Aço 1045

ROLETE DE ACIONAMENTO COM BORRACHA RECARTEILHADA

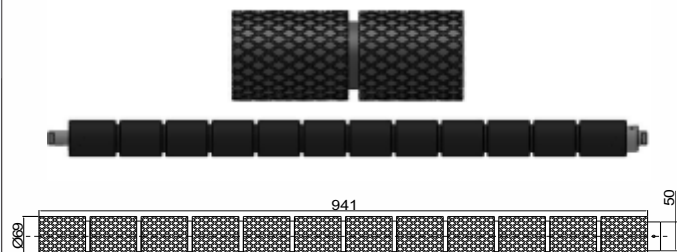

Código
CSB 4903

Material
Nitrílica

ROLO PARA SELADORA

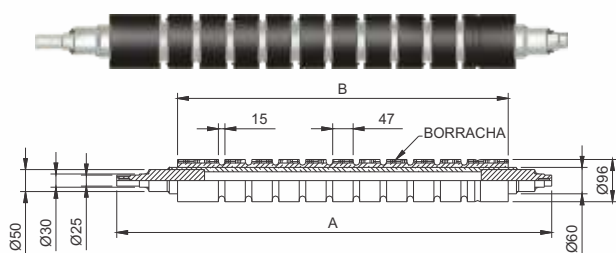

Código	A	B	C	D	Material
CSB 1670	1001	761	15	47	Nitrílica e Aço Carbono
CSB 1671	999	817	15	47	
CSB 3242	850	652	13	68	

ROLO DE BORRACHA

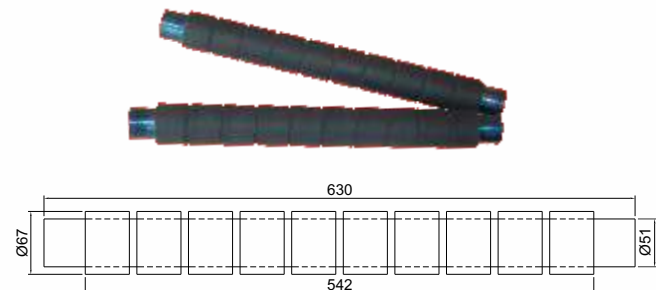

Código
CSB 3899

Material
Aço Inox e Nitrílica

CASTROSUL INDÚSTRIA E COMÉRCIO DE PLÁSTICOS LTDA.

☎ (0XX) 41 3382-5016 ☎ (0XX) 41 3382-2643

🏠 www.castrosul.com.br ✉ castrosul@castrosul.com.br

📍 RUA D. PEDRO II, 506 • AFONSO PENA • VILA CENTENÁRIO DO SUL

📮 CEP 83 050-250 • SÃO JOSÉ DOS PINHAIS • PARANÁ • BRASIL

TRANSPORTE

ROLO DE TRAÇÃO DE FILME DA EMPACOTADORA

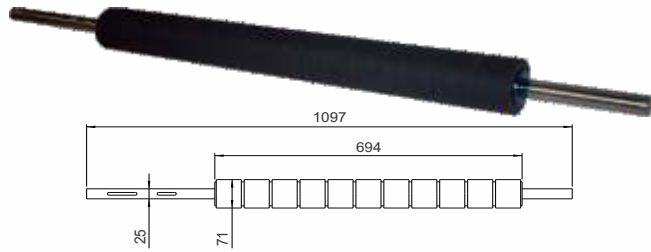

Código

CSB 3972

Material

Aço Inox e Nitrílica

ROLO DE PRESSÃO C/ CANAL

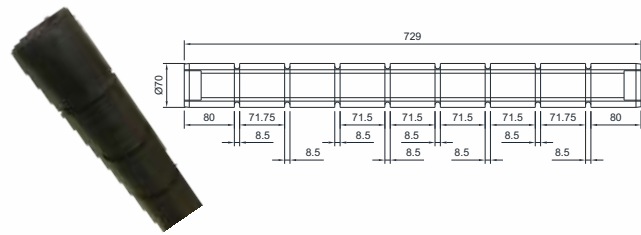

Código

CSB 8377

Material

Borracha Natural

ROLO EMBORRACHADO DA EMPACOTADORA

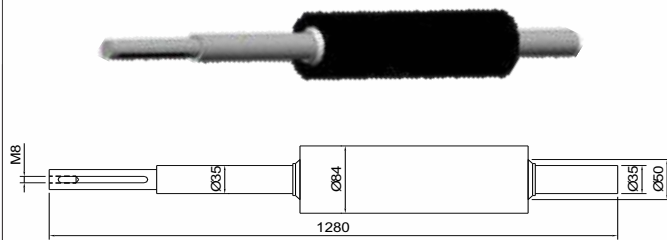

Código

CSB 2891

Material

Aço Inox e P.U.

ROLETE EM AÇO PARA ENTRADA DA DESPALETIZADORA

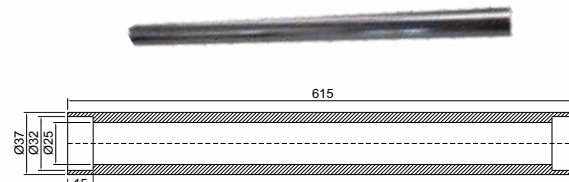

Código

CSB 4124

Material

Aço Carbono

ROLO EMBORRACHADO DA EMPACOTADORA

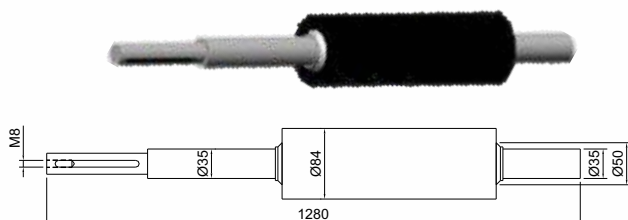

Código

CSB 2891

Material

Aço Inox e P.U.

ROLETE EM AÇO EMBORRACHADO PARA ENTRADA DA DESPALETIZADORA

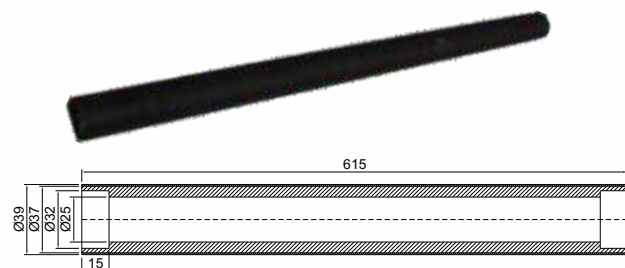

Código

CSB 4125

Material

Aço Carbono e Nitrílica

ROLO DE PRESSÃO EMPACOTADORA

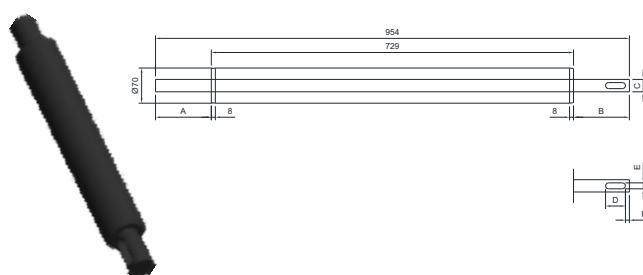

Código

CSB 8376

Material

Borracha Natural

ROLETES DE TRANSPORTE COM REVESTIMENTO EM BORRACHA

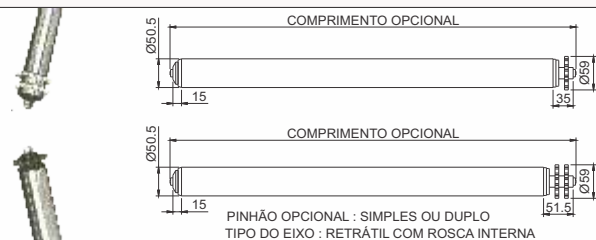

Código

CSB 2889

A

426

B (∅)

50,8

Rosca

M8x1,25

Pinhão

M14D

Material

Aço e Nitrílica

CSB 2951

760

50

M10

MF14D

CSB 2968

800

60

M10

MF13D

CSB 2967

655

50,5

M10

MF13D

CSB 2890

426

50,8

M8x1,25

F14D

CSB 2952

810

50

M10

MF14D

TRANSPORTE

ROLETE DE TRANSPORTE COM ENGRENAGEM DUPLA

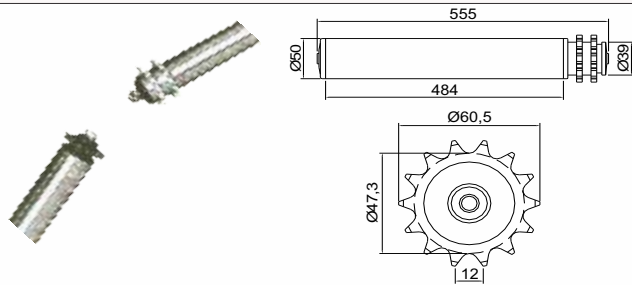

Código

CSB 0555

Material

Aço Galvanizado

ROLETE COM ENGRENAGEM DUPLA

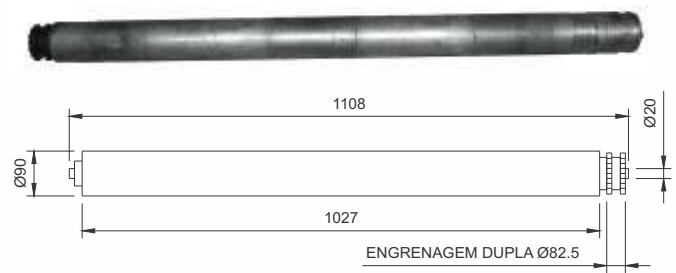

Código

CSB 4437

Material

Aço Inox

ROLETE DE TRANSPORTE EMBORRACHADO C/ ENGRENAGEM DUPLA



Código

CSB 4097

Material

Aço Carbono e Nitrilica

ROLETE PARA TRANSPORTE DE PALET - PINHÃO SIMPLES

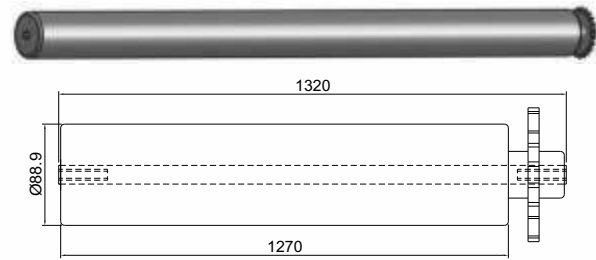

Código

CSB 4877

Material

Aço Inox

ROLETE DE TRANSPORTE COM ENGRENAGEM SIMPLES

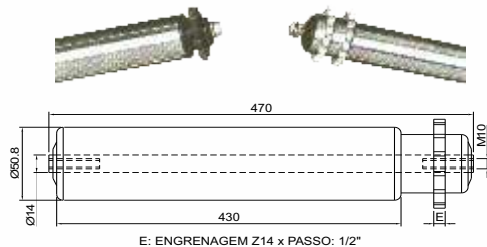

Código

CSB 4128

Material

Aço Inox AISI 304 e SAE 1020

ROLETE PARA TRANSPORTE DE PALET - PINHÃO DUPLO

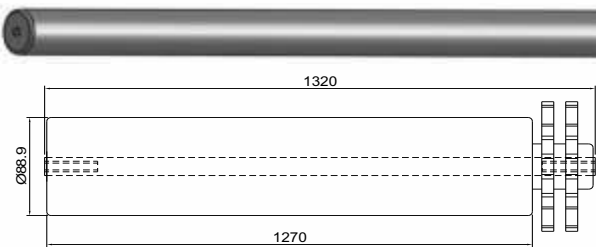

Código

CSB 4878

Material

Aço Inox

ROLO DE TRANSPORTE EMBORRACHADO COM ENGRENAGEM

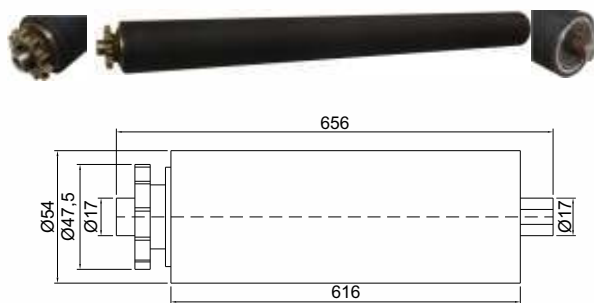

Código

CSB 4644

Material

Aço e Borracha

ROLETE PARA TRANSPORTE DE PALET - PINHÃO DUPLO

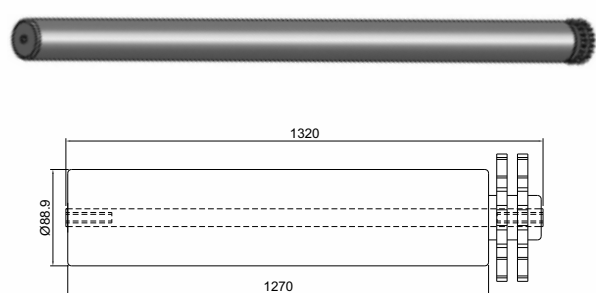

Código

CSB 4878

Material

Aço Inox

CASTROSUL INDÚSTRIA E COMÉRCIO DE PLÁSTICOS LTDA.

☎ (0XX) 41 3382-5016 ☎ (0XX) 41 3382-2643

🏠 www.castrosul.com.br ✉ CASTROSUL@CASTROSUL.COM.BR

📍 RUA D. PEDRO II, 506 • AFONSO PENA • VILA CENTENÁRIO DO SUL

📄 CEP 83 050-250 • SÃO JOSÉ DOS PINHAIS • PARANÁ • BRASIL

TRANSPORTE

ROLETE P/ TRANSPORTE DE CAIXAS

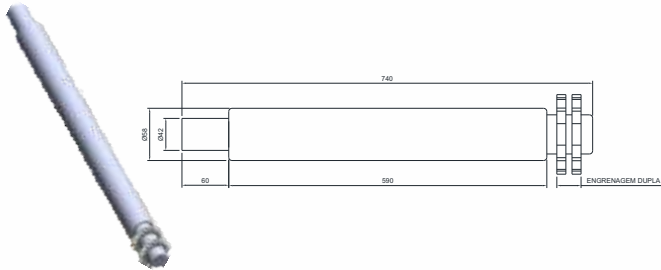

Código

CSB 7329

Material

Aço 1020

ROLO CÔNICO COM PISTA PARA ROLAMENTO - INTERROLL

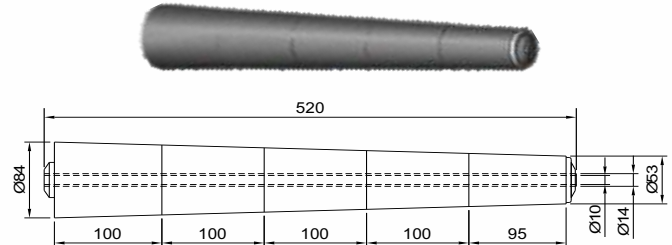

Código

CSB 2888

Material

PVC

ROLO TRANSPORTE EMBORRACHADO

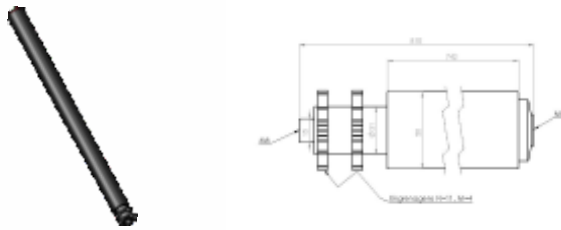

Código

CSB 6384

Material

Borracha Nitrílica

ROLETE DE TRANSPORTE CÔNICO REVESTIDO COM BORRACHA

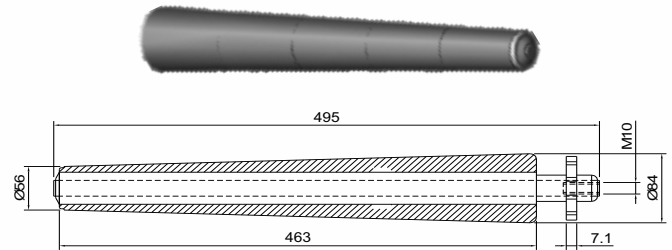

Código

CSB 2969

Material

Aço e Nitrílica

ROLO TRANSPORTE EMBORRACHADO

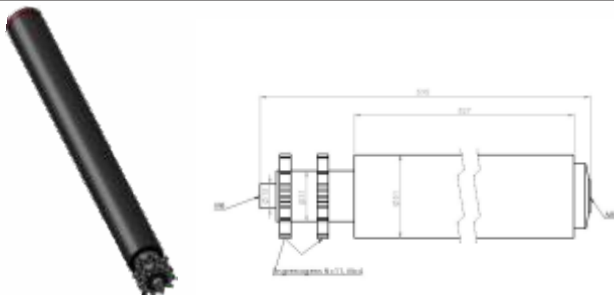

Código

CSB 6385

Material

Borracha Nitrílica

ROLETE DE TRANSPORTE SEM ENGRENAGEM

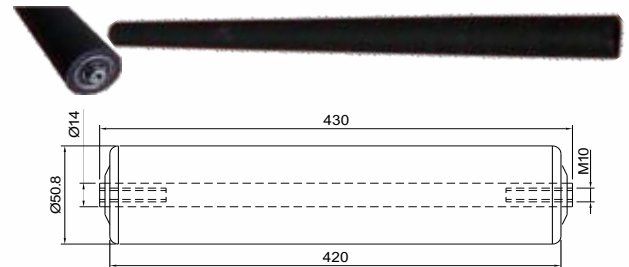

Código

CSB 4129

Material

Aço Inox AISI 304 e SAE 1020

ROLETE CÔNICO C/ PINHÃO DUPLO

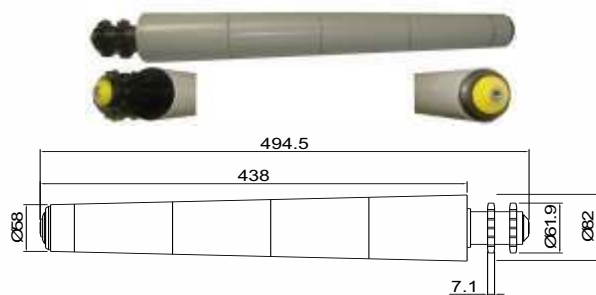

Código

CSB 7750

Material

Aço Carbono

ROLETE DE TRANSPORTE



Código

CSB 7441

Material

Poliacetal

ROLETE DA ENCAIXOTADORA KETTNER

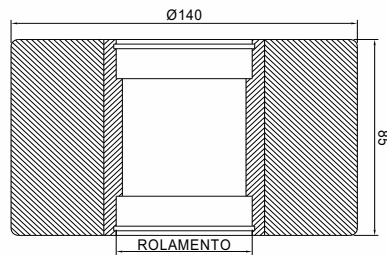

Código

CSB 4884

Material

P.U.

ROLETE DE BORRACHA

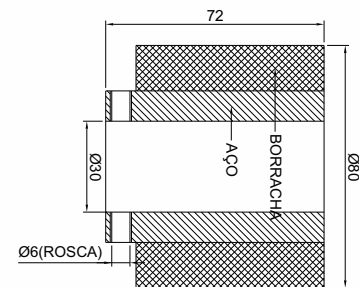

Código

CSB 2076

Material

Nitrílica

ROLO EMBORRACHADO

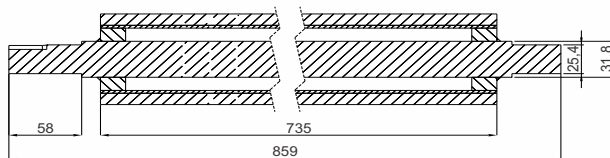

*Fabricamos em qualquer medida e material

Código

CSB 7344

Material

Borracha Natural

TUBO EMBORRACHADO

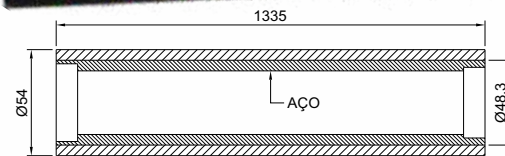

*Fabricamos em qualquer medida e material

Código

CSB 3284

Material

Aço e Nitrílica

ROLETE PARA ESTEIRA

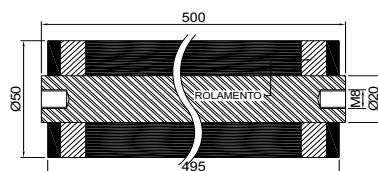

*Fabricamos em qualquer medida e material

Código

CSB 3463

Material

Aço Carbono

TUBO EMBORRACHADO

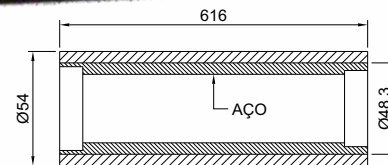

*Fabricamos em qualquer medida e material

Código

CSB 3283

Material

Aço e Nitrílica

TUBO EMBORRACHADO

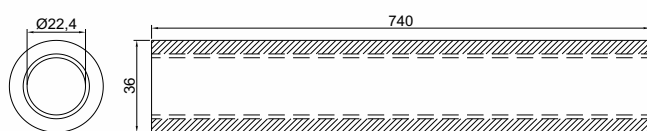

*Fabricamos em qualquer medida e material

Código

CSB 5598

Material

Nitrílica

ROLETE REVESTIDO EM P.U.

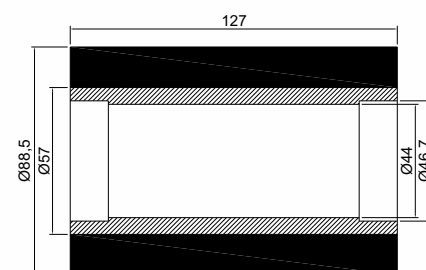

Código

CSB 3095

Material

Aço Inox e P.U.

CASTROSUL INDÚSTRIA E COMÉRCIO DE PLÁSTICOS LTDA.

☎ (0XX) 41 3382-5016 ☎ (0XX) 41 3382-2643

🏠 www.castrosul.com.br ✉ castrosul@castrosul.com.br

📍 RUA D. PEDRO II, 506 • AFONSO PENA • VILA CENTENÁRIO DO SUL

📄 CEP 83 050-250 • SÃO JOSÉ DOS PINHAIS • PARANÁ • BRASIL

TRANSPORTE

ROLETE REVESTIDO EM P.U.

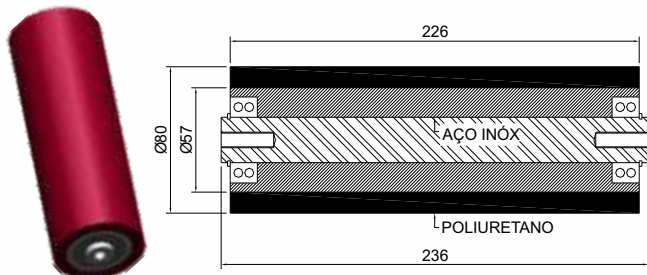

Código
CSB 3096

Material
Aço Inox e P.U.

ROLETE COM ROLAMENTO

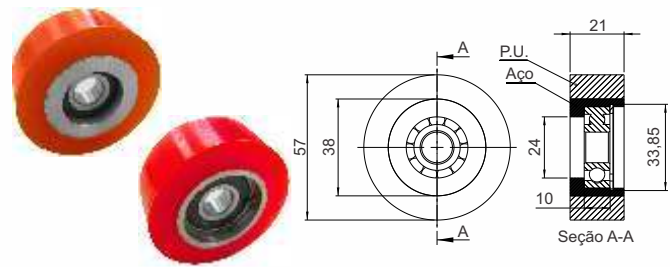

Código
CSB 7164

Material
P.U.

ROLO EM P.U.

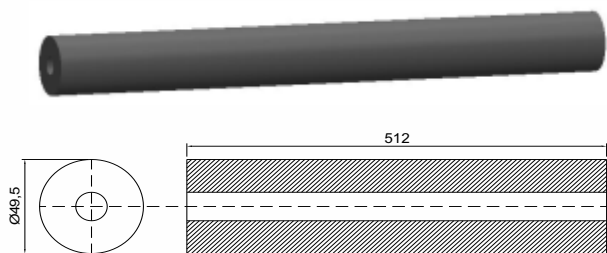

Código
CSB 5372

Material
P.U.

POLIA REVESTIA EM P.U.

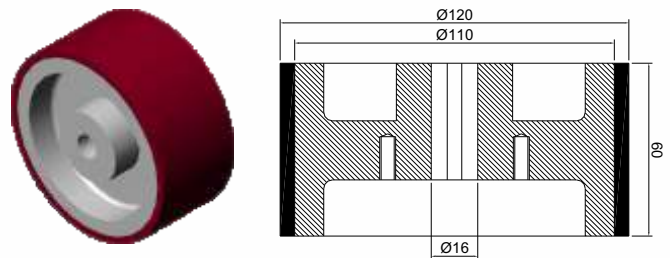

Código
CSB 3041

Material
Alumínio e P.U.

ROLO COM REVESTIMENTO EM P.U.

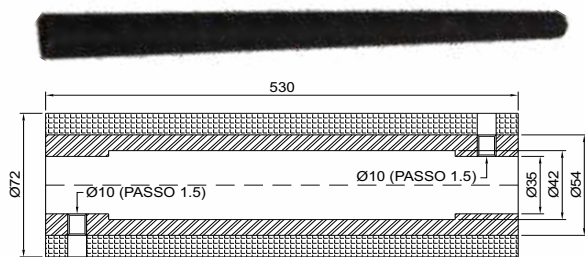

Código
CSB 1999

Material
Aço Inox e P.U.

POLIA REVESTIDA EM P.U.

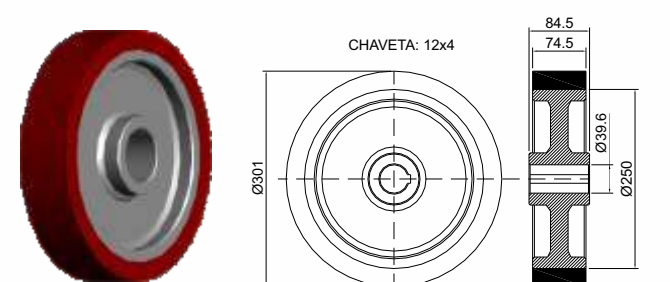

Código
CSB 2236

Material
Aço e P.U.

ROLETE COM ROLAMENTO E INSERTO

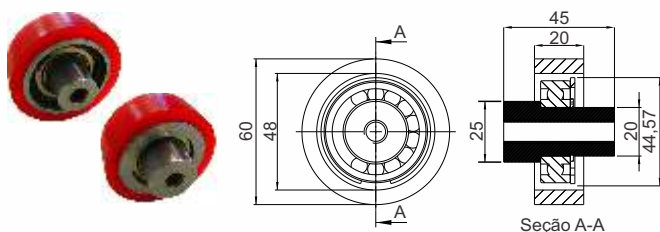

Código
CSB 7166

Material
P.U.

ROLETE DE TRANSPORTE QUEDA LIVRE



Código
CSB 1576

Material
Aço Carbono/PVC/Aço Inox 304/Alumínio

TRANSPORTE

ROLETE DE TRANSPORTE QUEDA LIVRE



Código CSB 1578 **Material** Aço Carbono/Aço Inox 304/Alumínio/PVC

FIXADOR DE GUIAS

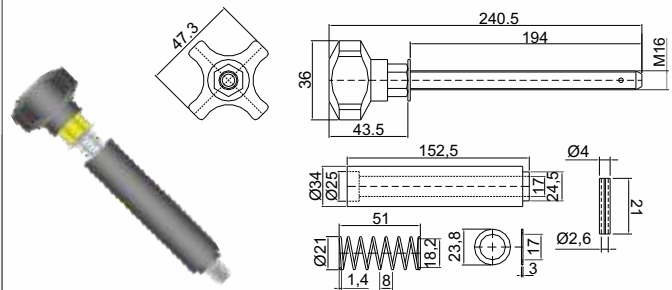

Código CSB 2977 **Material** P.P. e Aço Inox

ROLETE DE TRANSPORTE QUEDA LIVRE



Código CSB 1577 **Material** Aço Carbono/PVC/Aço Inox 304/Alumínio

BORRACHA PARA CORRENTE TAB TWISTER ATX

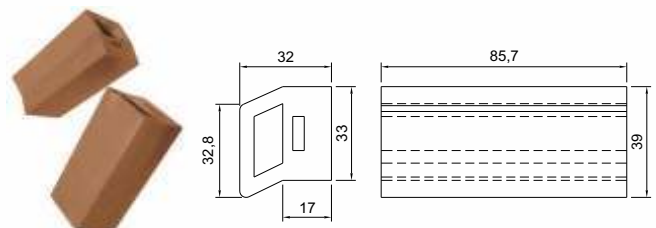

Código CSB 4151 **Material** Nitrílica

CORREIA SINCRONIZADA DUPLO DENTE



Código CSB 11971 **Material** Borracha Nitrílica

PEÇA DESLIZANTE PARA TRP

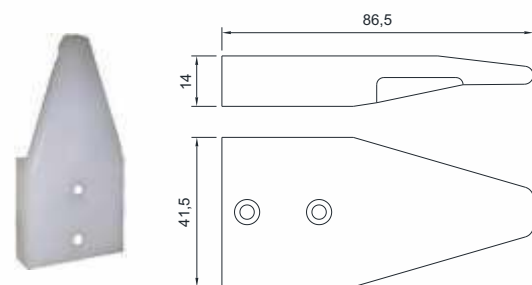

Código CSB 10476 **Material** Poliacetal

CREMALHEIRA

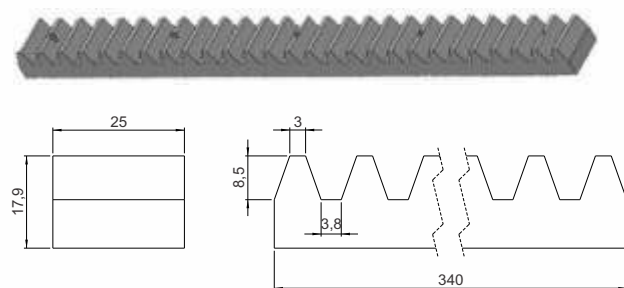

Código CSB 6440 **Material** Poliacetal

RODILHO PARA TRANSPORTE

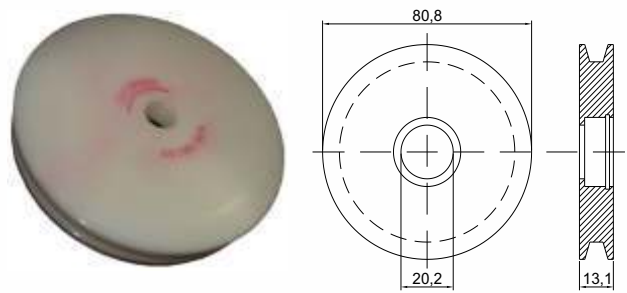

Código CSB 4886 **Material** Poliacetal

TRANSPORTE

SUPORE

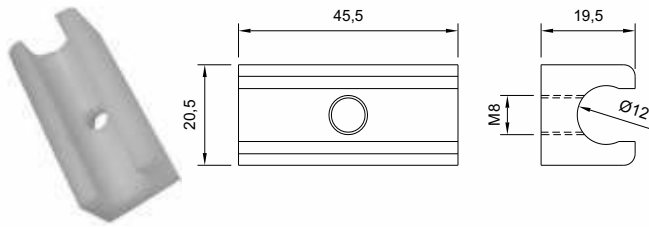

Código
CSB 3855

Material
Poliacetel

MANCAL

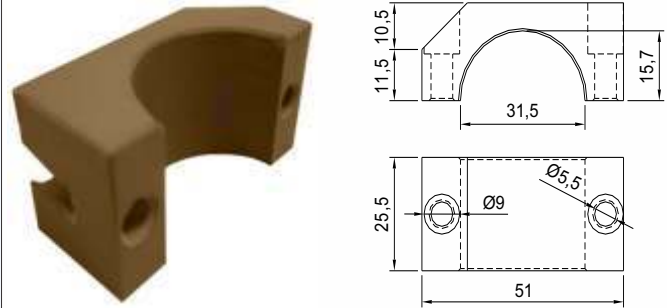

Código
CSB 3085

Material
Teflon Grafitado

PRESILHA ESTEIRA CURVAS

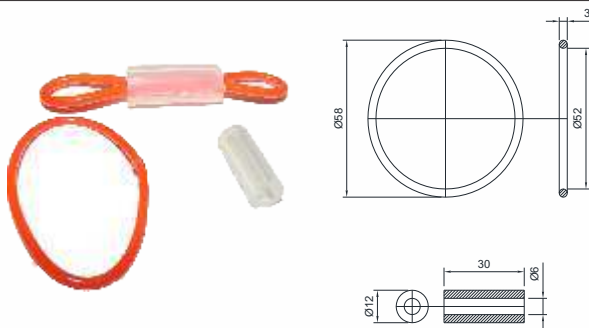

Código
CSB 10886

Material
Poliuretano

MANCAL

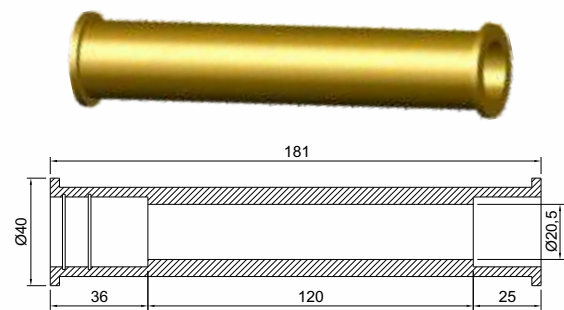

Código
CSB 3789

Material
Bronze Naval

MANCAL

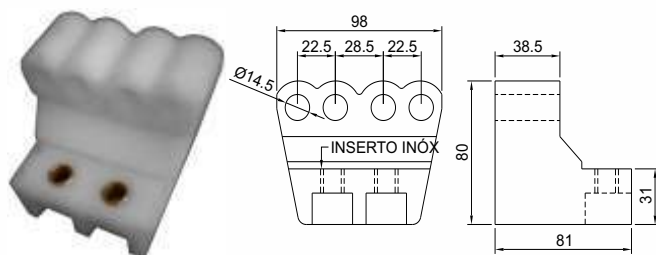

Código
CSB 3152

Material
Nylon

MANCAL DE ELEVAÇÃO

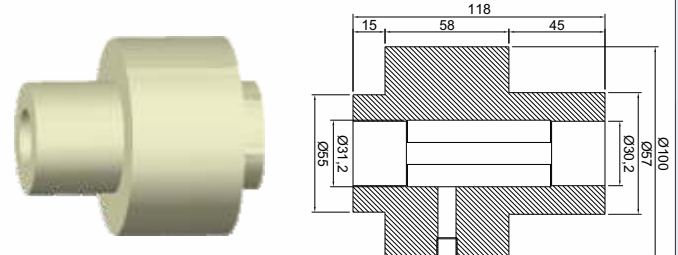

Código
CSB 4051

Material
UHMW

MANCAL

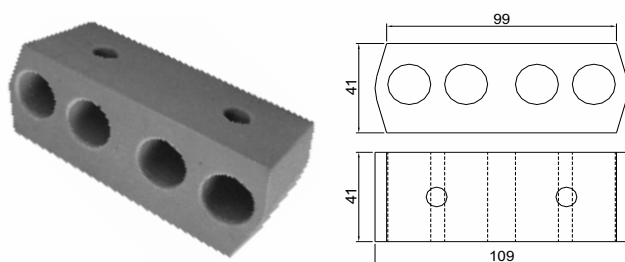

Código
CSB 3483

Material
Nylon

BUCHA PARA MANCAL DE MOINHO

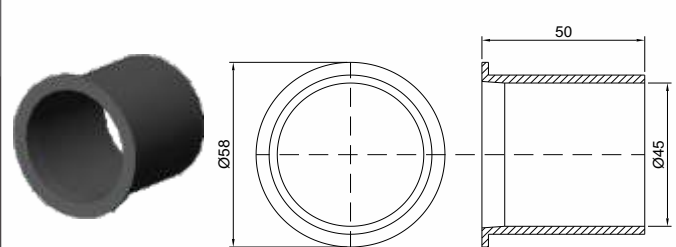

Código
CSB 3402

Material
Teflon Grafitado